



Prüfanleitung Fahrzeugelektrik/ –elektronik

Baureihe 3 – E36/7 (Z3 Roadster)

Schaltpläne

Modelljahr 1998

0100.0	Index	6135.0	Elektronische Wegfahrsicherung (EWS II)
0110.0	Einführung	6160.1	Wisch–Wasch–Modul (WWM)
0140.0	Schaltzeichen	6167.1	Scheinwerferreinigungsanlage (SRA)
0670.0	Stromverteilerübersicht	6169.0	Heizbare Scheibenwaschdüsen
0670.1	Sicherungsbelegung	6211.0	Instrumentenkombination (Kombi)
0670.2	Stromverteiler	6213.3	Digitaluhr
0670.3	Sicherungsdetails	6300.0	Lichtschalter
0670.4	Masseanschluß	6312.0	Scheinwerfer/Nebelscheinwerfer
0670.5	Diagnoseverbindung	6313.0	Fahrtrichtungsanzeiger/Warnblinkanlage
1210.17	Motorsteuerung MS41.0 (6–Zylinder M52)	6314.0	Standlicht/Rücklicht/Motorraumbeleuchtung
1210.19	Digitale Motorelektronik (DME M1.7.3, 4–Zylinder M43)	6320.0	Kennzeichen–/Gepäckraumbeleuchtung
1210.20	Digitale Motorelektronik (DME M5.2, 4–Zylinder M44)	6322.0	Rückfahrscheinwerfer
1210.21	Digitale Motorelektronik (DME MSS50, 6–Zylinder S50 B32)	6325.0	Bremsleuchten
1230.0	Generator	6330.3	Innenraumbeleuchtung
1240.0	Anlasser	6332.0	Innenraum
1290.0	E–Box–Lüfter	6350.0	Crash– und Alarmgeber
2460.2	Elektronische Getriebesteuerung (EGS A4S 310R)	6410.7	Heizungssteuerung (HS)
3234.0	Airbag (AB)	6424.0	Heckscheibenheizung
3450.0	Antiblockiersystem (ABS)	6450.6	Integrierte Heiz– und Klimasteuerung (IHKS)
3450.1	Automatische Stabilitäts–Control (ASC)	6510.0	Radio/Stereo
3614.0	Reifenfüllsystem	6510.1	Radio/HiFi
5116.0	Elektrische Spiegelverstellung	6510.2	Radio–Vorbereitung
5126.0	ZKE–Zentralverriegelung (ZV)	6571.0	Automatische Geschwindigkeitsregelung
5133.0	ZKE–Elektrische Fensterheber (FH)	6581.3	Bordcomputer (BC – Low)
5200.0	Elektrische Sitzverstellung	6610.2	Fernbedienung ZV/DWA
5203.0	Sitzheizung	7000.0	Lageverzeichnis der Komponenten
5430.2	Elektrohydraulisches Verdeck	7100.0	Ansichten der Komponenten
6100.0	Zentrale Karosserie–Elektronik (ZKE IV)	8000.0	Ansichten der Verbinder (Lötunkte und Kammverbinder)
6133.0	Signalhorn	8500.0	Steckeransichten



ABS–Geber hinten links, B4	3450.
ABS–Geber hinten rechts, B3	3450.
ABS–Geber vorn links, B2	3450.
ABS–Geber vorn rechts, B1	3450.
ABS–Hydraulikeinheit, Y1	3450.0-01
ABS–Hydraulikeinheit, Y1	3450.1-01
ABS–Hydraulikeinheit, Y1	3450.1-05
ABS–Pumpenmotorrelais, K75	3450.0-00
ABS–Pumpenmotorrelais, K75	3450.1-00
ABS–Pumpenmotorrelais, K75	3450.1-04
ABS–Steuergerät, A7	3450.0-00
ABS–Überspannungsschutzrelais, K10	3450.0-00
ABS–Überspannungsschutzrelais, K10	3450.1-04
ABS/ASC–Steuergerät, A52	3450.1
Abschaltrelais Beifahrersitz–Höhenverstellung, K910	5200.0-03
Abschaltrelais Beifahrersitz–Längsverstellung, K911	5200.0-03
Abschaltrelais Fahrersitz–Höhenverstellung, K920	5200.0-02
Abschaltrelais Fahrersitz–Längsverstellung, K921	5200.0-02
ADS–Potentiometer, R31	3450.1-08
ADS–Stellmotor, M93	3450.1-06
Airbag (AB)	3234.0
Airbag–Diagnose–Modul, A12	3234.0-00
Analoguhr, N5	6211.0-06
Anlasser	1240.0
Anlasser, M6510	1240.0-01
Anschluß Zigarettenanzünder, E28a	3614.0-00
Ansichten der Komponenten	7100.0
Ansichten der Verbinder (Lötunkte und Kammverbinder)	8000.0
Antennenverstärker AM/FM, N8	6510.
Antiblockiersystem (ABS)	3450.0
ASC–Diode, V7	3450.1-04
ASC–Schalter, S6	3450.1-02
ASC–Schalter, S6	3450.1-06
ASC–Schalter, S6	3450.1-10
Ascherbeleuchtung vorn, E25	6300.0-01

Aufprallsensor Beifahrerseite, B79	3234.0-01
Aufprallsensor Fahrerseite, B78	3234.0-01
Automatische Geschwindigkeitsregelung	6571.0
Automatische Stabilitäts–Control (ASC)	3450.1
Außenspiegel links, Y5	5116.0-01
Außenspiegel rechts, Y6	5116.0-01
Außentemperaturanzeige, B921	6211.0-06
Außentemperaturfühler, B21z	6211.0-06
B+ Fremdstartstützpunkt, G6430	0670.2-00
B+ Fremdstartstützpunkt, G6430	0670.2-01
B+ Fremdstartstützpunkt, G6430	0670.2-02
Batterie, G1	0670.2-00
Batterie, G1	0670.2-01
Batterie, G1	0670.2-02
Bedienteil–Beleuchtung I, Heizungssteuerung, E105	6300.0-02
Bedienteil–Beleuchtung II, Heizungssteuerung, E106	6300.0-02
Beifahrersitzheizung, E58	5203.0
Beifahrersitzlehnenheizung, E59	5203.0
Blinker hinten links, H6	6313.0-03
Blinker hinten rechts, H5	6313.0-03
Blinker vorn links, H7	6313.0-02
Blinker vorn rechts, H4	6313.0-02
Bordcomputer (BC – Low)	6581.3
Bordcomputer (BC – Low), A35y	6581.3-00
Bremsbelagfühler hinten rechts, B17	6211.0-02
Bremsbelagfühler vorn links, B16	6211.0-02
Bremsflüssigkeitsniveauschalter, B18	6211.0-00
Bremsleuchten	6325.0
Bremslicht links, H24	6325.0-00
Bremslicht rechts, H31	6325.0-00
Bremslichtschalter, S30	6325.0-00
Brücke, B900	6571.0-01
Cabrio–Verdeck–Relais I (Schließen), K18363	5430.2-00
Cabrio–Verdeck–Relais II (Öffnen), K18364	5430.2-00
CD–Wechsler, N22	6510.



Crash- und Alarmgeber	6350.0
Crash-Alarmgeber, N17	6350.0-01
Diagnosestecker, D100	0670.5
Diagnoseverbindung	0670.5
Digitale Motorelektronik (DME M1.7.3, 4-Zylinder M43)	1210.19
Digitale Motorelektronik (DME M5.2, 4-Zylinder M44)	1210.20
Digitale Motorelektronik (DME MSS50, 6-Zylinder S50 B32)	1210.21
Digitaluhr	6213.3
Digitaluhr, A110	6213.3-00
DME-Relais, K6300	1210.
DME-Steuergerät, A6000	1210.
Doppeltemperaturgeber, B6256	1210.17-02
Doppeltemperaturgeber, B6256	1210.21-05
Doppeltemperaturschalter 80°C/88°C, S36y	6450.6-04
Doppeltemperaturschalter 91°C/99°C, S36	6450.6
Drosselklappenpotentiometer, R6252	1210.
Druckschalter Mitteldruck, B9	6450.6
Druckschalter, B8y	6450.6
Druckschalter, B9508	6450.6
DWA LED, V5	6100.0-01
DWA-Mikroschalter Radio, S20	6100.0-02
DWA-Sirene, H67	6100.0-01
E-Box Lüfter, M6506	1290.0-00
E-Box-Lüfter	1290.0
EGS-Steuergerät, A8500	2460.2
Einführung	0110.0
Einspritzventil 1, Y6101	1210.
Einspritzventil 2, Y6102	1210.
Einspritzventil 3, Y6103	1210.
Einspritzventil 4, Y6104	1210.
Einspritzventil 5, Y6105	1210.
Einspritzventil 6, Y6106	1210.
Elektrische Kraftstoffpumpe (EKP I), M2	1210.
Elektrische Sitzverstellung	5200.0
Elektrische Spiegelverstellung	5116.0

Elektrischer Kompressor, M805	3614.0-00
Elektrohydraulisches Verdeck	5430.2
Elektronische Getriebesteuerung (EGS A4S 310R)	2460.2
Elektronische Wegfahrsicherung (EWS II)	6135.0
Endpositionsschalter Beifahrersitz, S911	5200.0-03
Endpositionsschalter Fahrersitz, S910	5200.0-02
Entkopplungsdiode Beleuchtung, V9	6314.0-02
Entkopplungsdiode D+, D5010	1230.0-00
Entlastungsrelais Kl. 15, K6326	1210.
Entlastungsrelais Kl. 15, K9	5203.0-00
Entlastungsrelais Kl. 15, K9	6424.0-01
Fahrersitzheizung, E57	5203.0
Fahrersitzlehnenheizung, E56	5203.0
Fahrlicht links, E13	6312.0-02
Fahrlicht rechts, E14	6312.0-02
Fahrlichtrelais, K48	6312.0-02
Fahrtrichtungs-/Fahrlichtschalter, S7	6312.0-01
Fahrtrichtungs-/Fahrlichtschalter, S7	6313.0-00
Fahrtrichtungsanzeiger/Warnblinkanlage	6313.0
Fanfarenrelais, K2	6133.0-00
Fensterhebermotor Beifahrertür, M23	5133.0-01
Fensterhebermotor Fahrertür, M21	5133.0-01
Fensterheberschalter Beifahrertür, S127y	5133.0-00
Fensterheberschalter Fahrertür, S126y	5133.0-00
Fernbedienung ZV/DWA	6610.2
Fernlicht links, E11	6312.0-02
Fernlicht rechts, E12	6312.0-02
Fernlichtrelais, K46	6312.0-02
Fernthermometergeber, B6232	1210.
Fernthermometergeber, B6232	6211.0-03
Frischluff-Umluft-Motor, M111	6450.6
Frontklappen-Mikroschalter, S825	6100.0-02
Funkinnenraumschutz II, A123	6100.0-03
Funkinnenraumschutz, A121	6100.0-03
Ganganzeige-Beleuchtung, E82	6300.0-02



Gasgenerator Airbag Beifahrerseite, G6	3234.0-00	Heißfilmluftmassenmesser, B6217	1210.21-06
Gasgenerator Airbag Fahrerseite, G5	3234.0-00	HiFi–Verstärker, A18	6510.1
Gasgenerator Seitenairbag links, G14	3234.0-01	Hochgesetzte Bremsleuchte, H34	6325.0-00
Gasgenerator Seitenairbag rechts, G15	3234.0-01	Hochtöner links vorn, H59	6510.
Gebläsemotor, M30	6410.7-01	Hochtöner rechts vorn, H50	6510.
Gebläsemotor, M30	6450.6	Innenleuchte vorn links, E800	6330.3-00
Gebläseschalter, S75	6410.7-01	Innenraum	6332.0
Gebläseschalter, S75	6450.6	Innenraumbeleuchtung	6330.3
Gebläsevorwiderstand, R11	6410.7-01	Instrumentenkombination (Kombi)	6211.0
Gebläsevorwiderstand, R11	6450.6	Instrumentenkombination, A2w	6211.0
Generator	1230.0	Integrierte Heiz– und Klimasteuerung (IHKS)	6450.6
Generator, G6509	1230.0-00	Kennzeichen–/Gepäckraumbeleuchtung	6320.0
Gepäckraumbeleuchtungsschalter, S826	6100.0-02	Kennzeichenleuchte links, E43	6320.0-00
Gepäckraumbeleuchtungsschalter, S826	6320.0-00	Kennzeichenleuchte rechts, E44	6320.0-00
Gepäckraumleuchte, E32	6320.0-00	Kick–Down–Schalter, S8507	2460.2-02
Getriebe–Schaltgerät, Y8505y	2460.2-01	Kick–Down–Schalter, S8507	2460.2-05
Getriebe–Schaltgerät, Y8521	2460.2-04	Klima–/Umluft–Bedienteil, S220	6450.6
Getriebewählhebelschalter, S3	2460.2-06	Klopfsensor 1 (Zyl. 1 und 2), B6241	1210.21-05
Gong I, H10	6211.0-05	Klopfsensor 2 (Zyl. 3 und 4), B6242	1210.21-05
Gurtschloßschalter Fahrersitz, S58	6211.0-00	Klopfsensor 3 (Zyl. 5 und 6), B6243	1210.21-05
Hallgeber Nockenwelle, B6209	1210.20-03	Klopfsensor, B6240	1210.
Handbremsschalter, S31	6211.0-00	Kompressor–Hauptschalter, S232	3614.0-00
Hardtopaufnahme links, E99	6424.0	Kompressorrelais, K6394	3614.0-00
Heckleuchte links, E16	0670.4-15	Kraftstoffvorratgeber, B6y	6211.0-05
Heckleuchte rechts, E17	0670.4-15	Kupplungsschalter, S32	6571.0-01
Heckscheibenheizung	6424.0	Kurbelwellengeber, B6203	1210.
Heizbare Heckscheibe I, E9	6424.0	Kühlwassertemperaturfühler, B6236	1210.17-02
Heizbare Scheibenwaschdüsen	6169.0	Lageverzeichnis der Komponenten	7000.0
Heizbare Spritzdüse links, E51	6169.0-00	Lambdasonde 1 beheizt, B6210	1210.17-04
Heizbare Spritzdüse rechts, E52	6169.0-00	Lambdasonde beheizt, B6200	1210.19-04
Heizungsgebläserelais, K4	6410.7-00	Lambdasonde I vor Katalysator, B62101	1210.21-04
Heizungsgebläserelais, K4	6450.6	Lambdasonde II vor Katalysator, B62201	1210.21-04
Heizungssteuerung (HS)	6410.7	Lambdasonde vor Katalysator, B62001	1210.20-03
Heißfilmluftmassenmesser, B6207	1210.17-05	Lambdasonden– und Luftpumpen–Relais, K6309	1210.21-00
Heißfilmluftmassenmesser, B6217	1210.20-05	Lambdasonden– und Luftpumpen–Relais, K6309	1210.21-04



Lambdasondenrelais, K6303	1210.19-04
Leerlaufsteller, Y6130	1210.
Leuchtweitenregulierungs–Stellmotor links, M80	6312.0-05
Leuchtweitenregulierungs–Stellmotor rechts, M81	6312.0-05
Leuchtweitenregulierungspotentiometer, R13	6312.0-05
Lichtschalter	6300.0
Lichtschalter, S8	6300.0
Luftmengenmesser, B6233	1210.19-05
Luftpumpe, Y6133	1210.21-04
Magnetkupplung, Y2	6450.6
Masseanschluß	0670.4
Mitteltöner hinten links, H55z	6510.1-01
Mitteltöner hinten rechts, H54z	6510.1-01
Mitteltöner links vorn, H55	6510.1-01
Mitteltöner rechts vorn, H54	6510.1-02
Motorsteuerung MS41.0 (6–Zylinder M52)	1210.17
Nebellichtschalter, S10	6312.0-00
Nebelscheinwerfer links, E26	6312.0-01
Nebelscheinwerfer rechts, E27	6312.0-01
Nebelscheinwerferrelais, K47	6312.0-01
Nebelschlußleuchte links, H26	6312.0-00
Nebelschlußleuchte rechts, H29	6312.0-00
Neigungsüberwachung (DWA), B28	6100.0-03
Nockenwellengeber, B6204	1210.17-06
Nockenwellengeber, B6204	1210.19-04
Programmschalter, S8503	2460.2-00
Programmschalter, S8503	2460.2-03
Pyrotechnischer Gurtstraffer Beifahrerseite, G13	3234.0-00
Pyrotechnischer Gurtstraffer Fahrerseite, G12	3234.0-00
Öldruckschalter, B6231	6211.0-03
Ölniveauschalter thermisch, B6254	1210.21-07
Öltemperaturanzeige, B59	6211.0-06
Öltemperaturfühler, B6238	6211.0-06
Radio, N9	6510.
Radio–Vorbereitung	6510.2

Radio/HiFi	6510.1
Radio/Stereo	6510.0
Reedkontakt Tacho, B10	6211.0-05
Reifenfüllsystem	3614.0
Relais Beleuchtung Skandinavien, K200	6312.0-03
Relais Elektrische Kraftstoffpumpe, K6301	1210.
Relais Entlastung Kl. 15 und Starterkennung, K6315	1210.21-02
Relais Klimaanlage Motronic, K33a	6450.6-05
Relais Klimaanlage/Zusatzwasserpumpe, K104	6450.6-07
Relais Klimakompressor, K19	6450.6
Relais Standlicht links, K26	6314.0-02
Relais Standlicht rechts/Kennzeichenbeleuchtung, K25	6314.0-02
Relais Zusatzlüfter Stufe 1, K21	6450.6
Relais Zusatzlüfter Stufe 2, K22	6450.6
Rückfahrscheinwerfer	6322.0
Rückfahrscheinwerfer links, H27	6322.0-00
Rückfahrscheinwerfer rechts, H28	6322.0-00
Rückfahrscheinwerferschalter, S8511	6322.0-00
Rücklicht links, H25	6314.0-01
Rücklicht links, H37	6314.0-01
Rücklicht rechts, H30	6314.0-01
Rücklicht rechts, H39	6314.0-01
Schalter Automatische Geschwindigkeitsregelung, S28	6571.0-00
Schalter Elektrisches Verdeck, S143	5430.2-01
Schalter Heckscheibenheizung, S76	6424.0
Schalter Seitenleuchten, S408	6330.3-00
Schalthebelbeleuchtung, E96	6300.0-01
Schaltzeichen	0140.0
Scheibenwischerschalter, S5	6160.1
Scheinwerfer links, E7	6312.0-02
Scheinwerfer rechts, E8	6312.0-02
Scheinwerfer/Nebelscheinwerfer	6312.0
Scheinwerferreinigungsanlage (SRA)	6167.1
Scheinwerferreinigungspumpe, M7	6167.1-00
Schloßschalter Beifahrertür, S49	5126.0-00



Schloßschalter Fahrertür, S47	5126.0-00	Steuergerät Fernbedienung, A194y	6610.2-00
Seitenmarkierungsleuchte links, E21	6314.0-01	Steuergerät Geschwindigkeitsregelung, A8	6571.0
Seitenmarkierungsleuchte rechts, E22	6314.0-01	Stromverteiler	0670.2
Sende-/Empfangsmodul (EWS II), A835	6135.0-00	Stromverteilerkasten Motorraum, P90	0670.2
Shift-Lock Wählhebelsperre, Y19	2460.2-01	Stromverteilerübersicht	0670.0
Shift-Lock Wählhebelsperre, Y19	2460.2-05	Tankentlüftungsventil, Y6120	1210.
Sicherungsbelegung	0670.1	Temperaturfühler Ansaugluft, B6205	1210.17-02
Sicherungsdetails	0670.3	Temperaturfühler Ansaugluft, B6205	1210.20-04
Signalhorn	6133.0	Temperaturfühler Ansaugluft, B6205	1210.21-05
Signalhorn links, H2	6133.0-00	Temperaturfühler für Bordcomputer, B21	6581.3-00
Signalhorn rechts, H3	6133.0-00	Temperaturwählradschalter, S531	6410.7-00
Signalhornschalter, S4	6133.0-00	Temperaturwählradschalter, S531	6450.6
Sitzbelegungselektronik, A113	3234.0-01	Thermoschalter heizbare Spritzdüsen, S198	6169.0-00
Sitzheizung	5203.0	Tieftöner hinten, H500	6510.1-01
Sitzheizungsschalter Beifahrersitz, S54	5203.0	Tieftöner links hinten, H57	6510.1-01
Sitzheizungsschalter Fahrersitz, S53	5203.0	Tieftöner links vorn, H58	6510.
Sitzhöhen-Verstellmotor Beifahrersitz, M59	5200.0-01	Tieftöner rechts hinten, H52	6510.1-01
Sitzhöhen-Verstellmotor Beifahrersitz, M59	5200.0-03	Tieftöner rechts vorn, H51	6510.
Sitzhöhen-Verstellmotor Fahrersitz, M52	5200.0-00	Türkontaktschalter Beifahrertür, S13	5126.0-01
Sitzhöhen-Verstellmotor Fahrersitz, M52	5200.0-02	Türkontaktschalter Fahrertür, S14	5126.0-01
Sitzpositions-Verstellmotor Beifahrersitz, M60	5200.0-01	Umschaltventil I, Y6131	1210.19-01
Sitzpositions-Verstellmotor Beifahrersitz, M60	5200.0-03	Umschaltventil I, Y6131	1210.20-01
Sitzpositionsverstellmotor Fahrersitz, M51	5200.0-00	VANOS-Geber 1 (Einlaß), B6277	1210.21-06
Sitzpositionsverstellmotor Fahrersitz, M51	5200.0-02	VANOS-Geber 2 (Auslaß), B6278	1210.21-06
Sitzverstellschalter Beifahrersitz, S56	5200.0-01	VANOS-Ventil 1 und 2 (Auslaß), Y5220	1210.21-06
Sitzverstellschalter Beifahrersitz, S56	5200.0-03	VANOS-Ventil 1 und 2 (Einlaß), Y5210	1210.21-06
Sitzverstellschalter Fahrersitz, S51	5200.0-00	VANOS-Ventil 1, Y6275	1210.17-05
Sitzverstellschalter Fahrersitz, S51	5200.0-02	Ventil Sekundärluftpumpe, Y6164	1210.21-04
Spiegelverstellschalter (Fahrertür), S17	5116.0-00	Verdampfer-Regler, S221	6450.6
Standlicht links, E15	6314.0-01	Verdampferfühler, B14	6450.6
Standlicht rechts, E19	6314.0-01	Verdeck-Antrieb, M101	5430.2-00
Standlicht/Rücklicht/Motorraumbeleuchtung	6314.0	Verdecktotpunkt-Mikroschalter, S164	5430.2-01
Steckeransichten	8500.0	Warnblinkrelais, K16	6313.0-00
Stellmotor Geschwindigkeitsregelung (Tempomat), M25	6571.0-01	Warnblinkschalter, S18	6313.0-01
Steuergerät Elektronische Wegfahrsicherung (EWS II), A836	6135.0	Wascherpumpe, M4	6160.1



Index

Z3

Wasserventil, Y4z	6450.6
Wasserventil, Y4z	6410.7-01
Wickelfeder, C101	3234.0-00
Widerstand, R6240	0670.4-08
Widerstand, R6240	0670.4-09
Widerstand, R6240	0670.4-10
Wisch-Wasch-Modul (Low II), A64	6160.1
Wisch-Wasch-Modul (WWM)	6160.1
Wisch-Wasch-Modul, A51	6160.1
Wisch-Wasch-Modul, A51	6167.1-00
Wischermotor, M3	6160.1
Zentrale Karosserie-Elektronik (ZKE IV)	6100.0
Zigarettenanzünder vorn, E28	6332.0-00
Zigarettenanzünderbeleuchtung vorn, E29	6300.0-01
ZKE-Elektrische Fensterheber (FH)	5133.0
ZKE-Steuergerät, A104	6100.0
ZKE-Zentralverriegelung (ZV)	5126.0
Zusatzblinker vorn links, H9	6313.0-02
Zusatzblinker vorn rechts, H8	6313.0-02
Zusatzlüftermotor, M9	6450.6
Zusatzsicherungskasten, P97	0670.2-03
Zusatzwasserpumpe, M37a	6450.6-07
ZV-Antrieb Beifahrertür, M13	5126.0-02
ZV-Antrieb Fahrertür, M12	5126.0-02
ZV-Antrieb Heckklappe, M17	5126.0-03
Zündanlaßschalter, S2	0670.2-05
Zündspule 1, T6151	1210.
Zündspule 2, T6152	1210.
Zündspule 3, T6153	1210.
Zündspule 4, T6154	1210.
Zündspule 5, T6155	1210.
Zündspule 6, T6156	1210.

Schaltpläne

Die Schaltpläne teilen das gesamte elektrische System des Fahrzeuges in einzelne Schaltkreise auf. Elektrische Bauteile, die zusammenwirken, sind auf einem gemeinsamen Plan dargestellt. Schalter und andere Bauteile sind so dargestellt, daß der allgemeine Aufbau und die Funktion deutlich werden. Sie sind auf dem Blatt so angeordnet, daß man den Stromlauf von Plus (oben) nach Minus (unten) verfolgen kann.

Wichtig: Die Darstellung der Bauteile und Leitungen erfolgt nicht maßstabgerecht. So erscheint zum Beispiel eine Leitung von über 1 m Länge nicht anders als eine Leitung, die nur wenige cm lang ist. Innerhalb der einzelnen Kapitel wird wegen der besseren Übersichtlichkeit darauf verzichtet, alle Steckverbinder, Leitungsverzweigungen und angeschlossenen Bauteilen von den Sicherungen zum Bauteil und vom Bauteil zum Masseanschluß darzustellen. Dies ist im Bedarfsfall in den Abschnitten **0670.3 Sicherungsdetails** und **0670.4 Masseanschluß** nachzuschlagen. Dort sind sämtliche Leitungen mit allen Steckverbindungen, Leitungsverzweigungen und angeschlossenen Bauteilen dargestellt.

In Abschnitt **0140.0 Schaltzeichen** sind alle verwendeten Schaltzeichen aufgeführt und erklärt.

In Abschnitt **7000.0 Lageverzeichnis der Komponenten** sind alle wichtigen Steckverbindungen, Massepunkte und Bauteile tabellarisch aufgeführt. Eine genaue Lagebeschreibung erklärt den Einbauort im Fahrzeug.

In Abschnitt **7100.0 Ansichten der Komponenten** sind die Einbauorte schwierig zu lokalisierender Stecker und Bauteile graphisch dargestellt. In Abschnitt **8500.0 Steckeransichten** sind sämtliche Stecker mit mehr als drei Kammern bildlich dargestellt.

Beispiel

Erklärung der allgemeinen Vereinbarungen anhand des nebenstehenden Schaltplans.

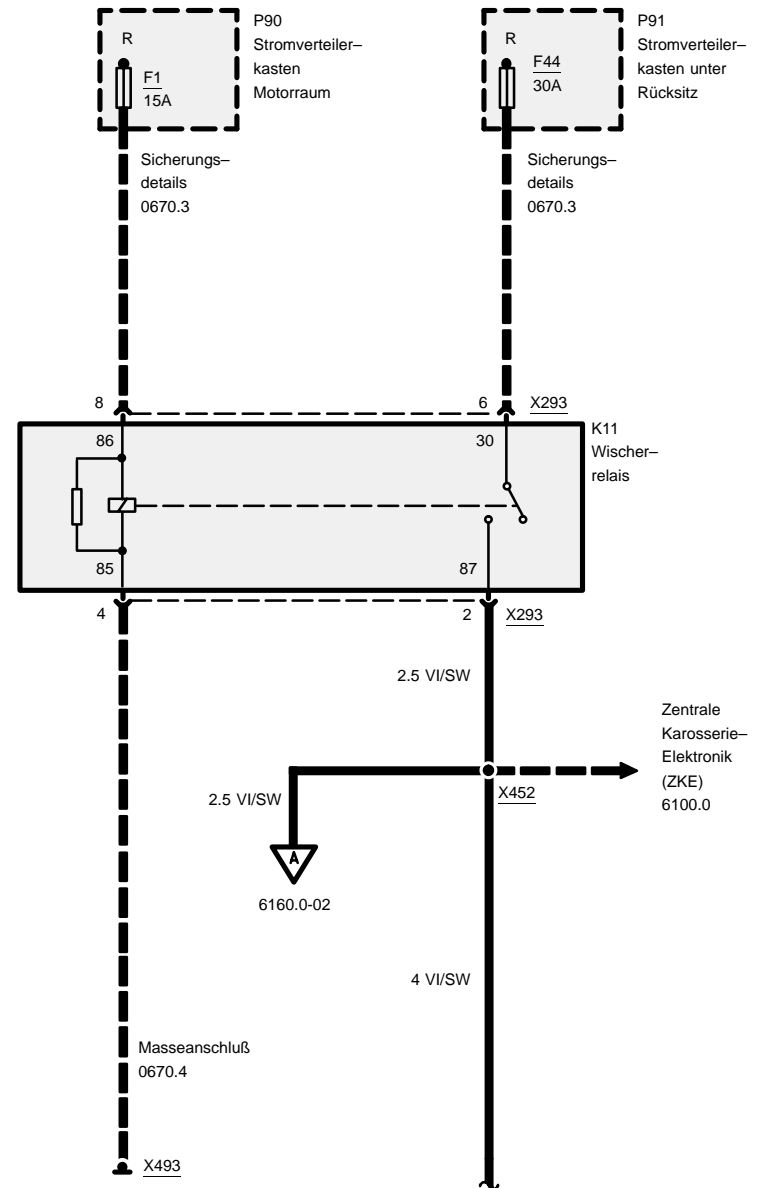

Allgemeine Vereinbarungen

1. Schalter und Relais sind immer in Ruhestellung dargestellt (z.B. K11).
2. Bauteil gestrichelt eingerahmt bedeutet, daß das Bauteil nur teilweise abgebildet ist (z.B. P90 und P91).
3. Bauteil voll ausgezogen eingerahmt bedeutet, daß das Bauteil vollständig dargestellt ist (z.B. K11).
4. Die gestrichelte Linie zwischen Pin 8 und Pin 6 an Stecker X293 weist darauf hin, daß beide Pins zu Stecker X293 gehören.
5. Die gestrichelte Linie von Sicherung F1 zu Pin 8 des Steckers X293 zeigt die Plusversorgung von Relais K11. Der komplette Leitungsverlauf mit sämtlichen Steckverbindungen, Leitungsverzweigungen, Leitungsfarben und –querschnitten ist im Bedarfsfall in Kapitel **0670.3 Sicherungsdetails** bei Sicherung F1 nachzuschlagen.
6. Die gestrichelte Linie mit Pfeil an Verbinder X452 weist darauf hin, daß mehrere Leitungen zu Verbinder X452 führen. In Abschnitt **6100.0 Zentrale Karosserie–Elektronik (ZKE)** sind alle zur Verbindung führenden Leitungen dargestellt. Eine voll ausgezogene Linie mit Pfeil weist darauf hin, daß nur diese eine Leitung zu einem anderen Stromkreis führt.
7. Die gestrichelte Linie von Pin 4 des Steckers X293 zum Massepunkt X493 zeigt die Masseversorgung von Relais K11. Der komplette Leitungsverlauf mit sämtlichen Steckverbindungen, Leitungsverzweigungen, Kabelfarben und –querschnitten ist im Bedarfsfall in Kapitel **0670.4 Masseanschluß** bei Massepunkt X493 nachzuschlagen.
8. Die voll ausgezogene Linie von Verbinder X452 mit einem **A** im offenen Pfeil wird auf der Seite 6160.0–02 fortgesetzt. Der Abschluß der Leitung 4 VI/SW von Verbinder X452 mit einer Wellenlinie weist darauf hin, daß die Leitung auf der gegenüberliegenden Seite fortgesetzt wird.

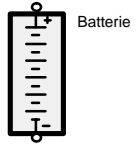

Batterie

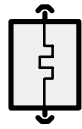

Heizelement



Potentiometer Schleifer wird durch äußere Kraft bewegt

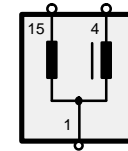

Zündspule



Sicherungen



Motor mit Gebläse oder Lüfter



Potentiometer Änderung durch Druck oder Temperatur



Steuer-/Leistungselektronik



Soltschmelzstelle



Glühlampe



Diode Strom fließt nur in Pfeilrichtung



Radio



Sicherungsautomat



Veränderbarer Widerstand



Z-Diode zur Spannungsregelung



Hallgeber



Magnetspule



Übertemperaturschutz



Leuchtdiode



Transistorschalter



Magnetventil



Dauermagnetmotor, eine Drehzahl



Lambdasonde



Klopfsensor



Heizelement

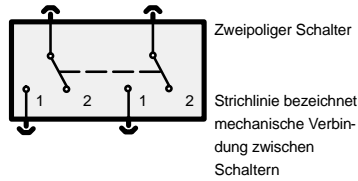
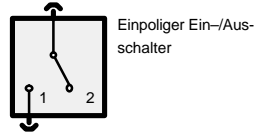
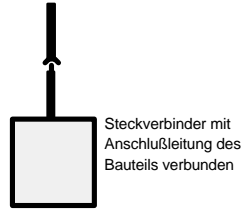
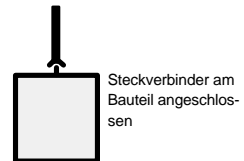
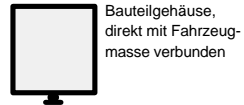
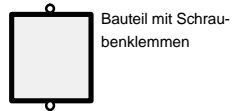
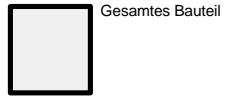

Leitungsfarbe	
BL	Blau
BR	Braun
GE	Gelb
GN	Grün
GR	Grau
OR	Orange
RS	Rosa
RT	Rot
SW	Schwarz
VI	Violett
WS	Weiß
TR	Transparent

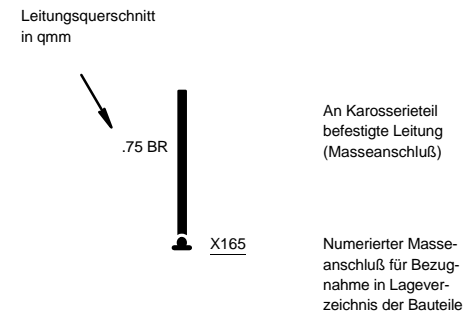
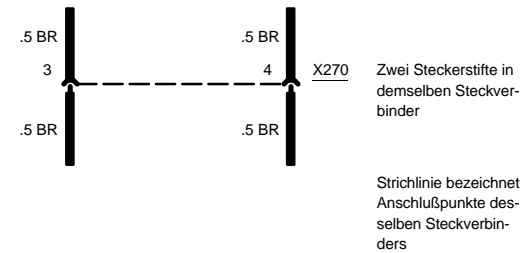
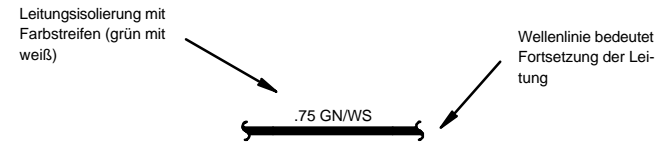
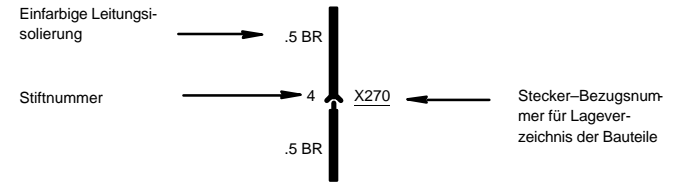

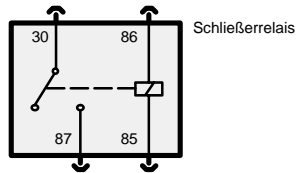

Schließerrelais

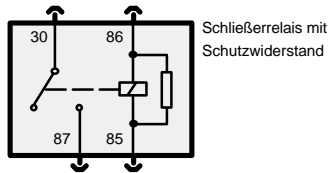

Schließerrelais mit Schutzwiderstand

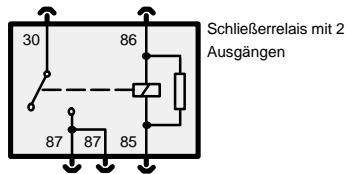

Schließerrelais mit 2 Ausgängen

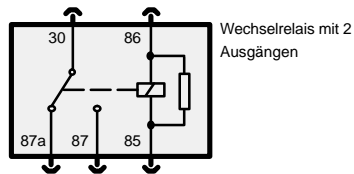

Wechselrelais mit 2 Ausgängen

Klemmen-Nr.	Benennung
30	Relaiseingang
85	Relaisausgang (Spule)
86	Relaiseingang (Spule)
87	Relaisausgang (geschaltet)
87a	Relaisausgang (ungeschaltet)

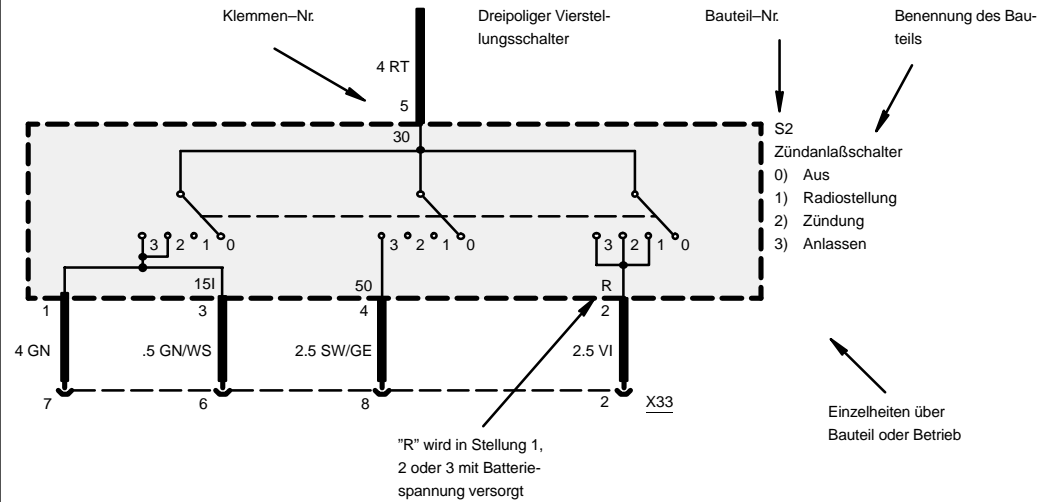

Klemmen-Nr.	Benennung	Klemmen-Nr.	Benennung
50	Batteriespannung: Zündanlaßschalter auf 3	15I	Batteriespannung: Zündanlaßschalter auf 2
30	Batteriespannung: wird ständig geliefert	R	Batteriespannung: Zündanlaßschalter auf 1, 2 oder 3
15	Batteriespannung: Zündanlaßschalter auf 2 oder 3	31	Masse

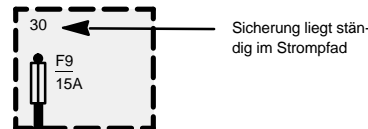

Klemmen-Nr.	Benennung
30	Batteriespannung: wird ständig geliefert
15	Batteriespannung: Zündanlaßschalter auf 2 oder 3
R	Batteriespannung: Zündanlaßschalter auf 1, 2 oder 3



Z3

Schaltzeichen

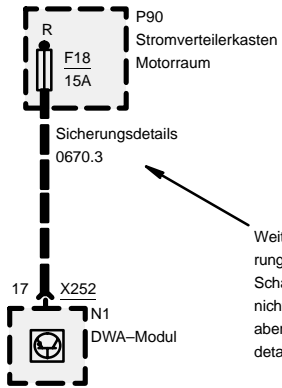

Weitere zur Sicherung 18 gehörende Schaltkreise werden nicht gezeigt, sind aber in "Sicherungs-details" aufgeführt

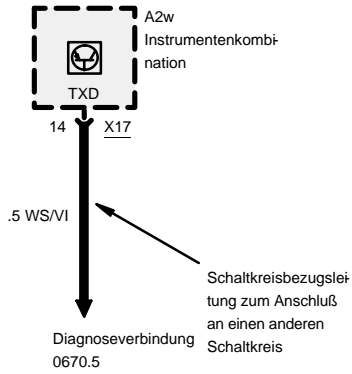

Schaltkreisbezugsleitung zum Anschluß an einen anderen Schaltkreis

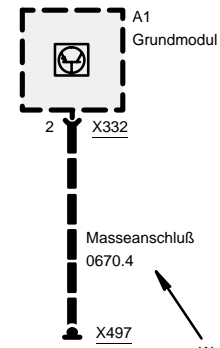

Weitere Schaltkreise mit dem Masseanschluß X497 werden nicht gezeigt, sind aber in "Masseanschluß" aufgeführt

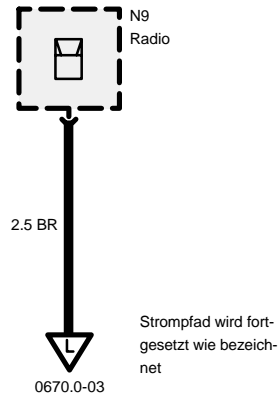

Strompfad wird fortgesetzt wie bezeichnet

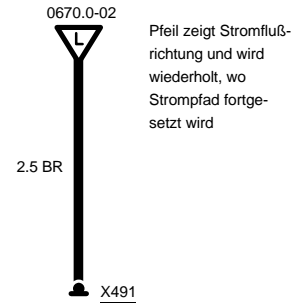

Pfeil zeigt Stromflußrichtung und wird wiederholt, wo Strompfad fortgesetzt wird

0670.0 Stromverteilerübersicht

Stromverteiler Motorraum

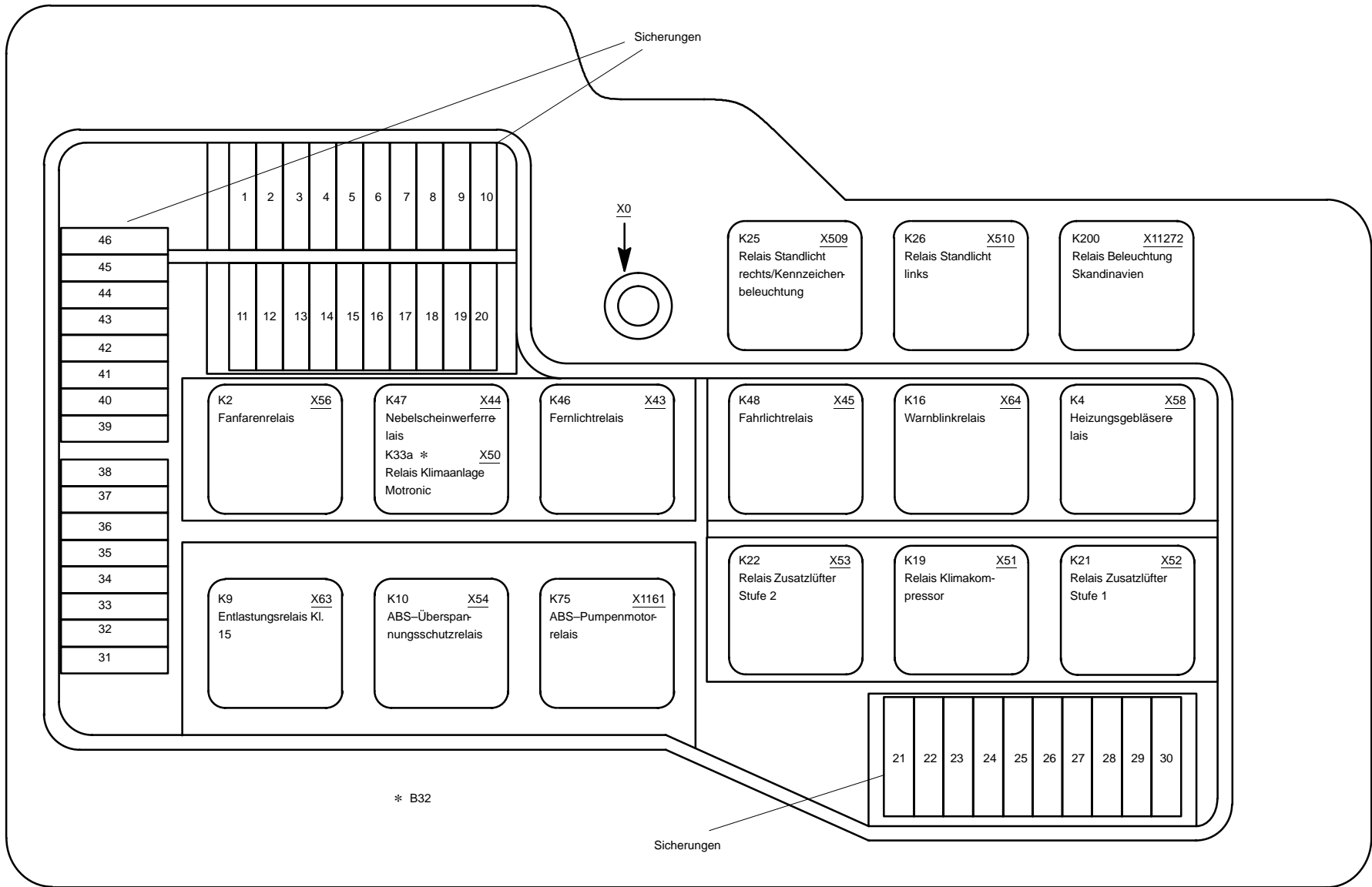

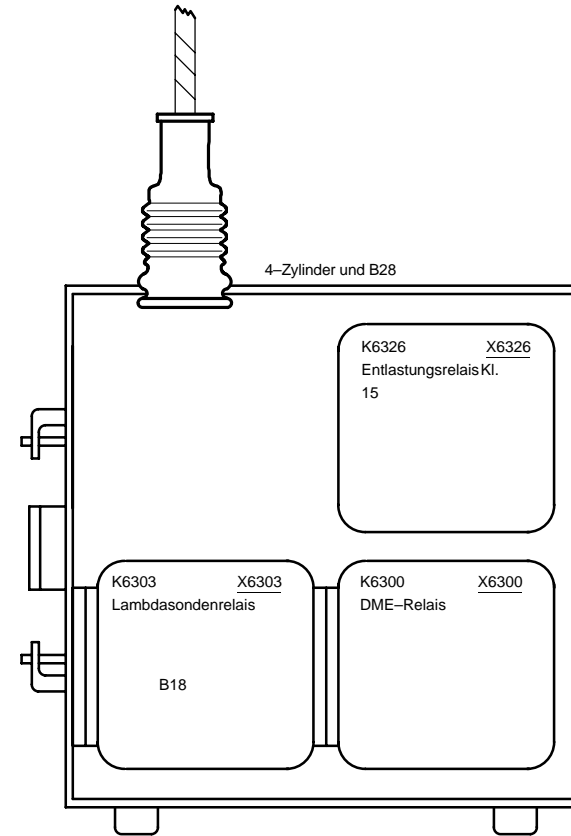
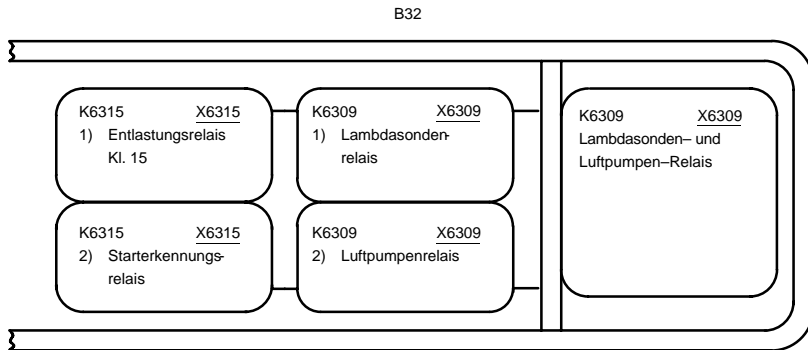



Z3

Stromverteilerübersicht

Relaisträger unter dem Armaturenbrett links

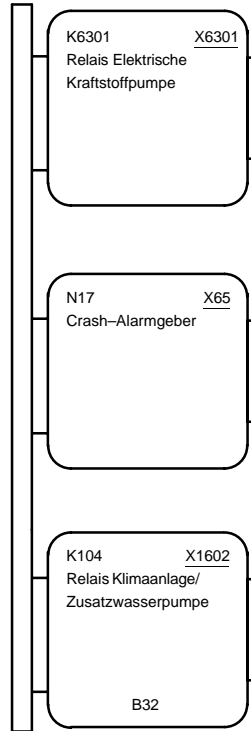



0670.1 Sicherungsbelegung

Sicherungen 1 bis 29

Z3

	Sicherungsnummer																												
	1	2	3	4	5	6	7	8	9	10	11	12	13	14	15	16	17	18	19	20	21	22	23	24	25	26	27	28	29
	30A		30A 15A	30A	20A	5A	15A	20A	30A	7.5A	7.5A	5A	30A	15A	5A	7.5A	15A	30A	30A	5A	5A	5A	10A	5A	10A	5A	5A	7.5A	
1210.17 Motorsteuerung MS41.0 (6-Zylinder M52)												●			●		●												
1210.19 Digitale Motorelektronik (DME M1.7.3, 4-Zylinder M43)												●			●		●												
1210.20 Digitale Motorelektronik (DME M5.2, 4-Zylinder M44)												●			●		●												
1210.21 Digitale Motorelektronik (DME MSS50, 6-Zylinder S50 B32)												●			●		●									●			
1230.0 Generator																										●			
1240.0 Anlasser																												●	
1290.0 E-Box-Lüfter																										●			
2460.2 Elektronische Getriebesteuerung (EGS A4S 310R)																										●		●	
3234.0 Airbag (AB)																											●		
3450.0 Antiblockiersystem (ABS)										●											●						●		
3450.1 Automatische Stabilitäts-Control (ASC)										●											●						●		
3614.0 Reifenfüllsystem																													
5116.0 Elektrische Spiegelverstellung																									●				
5126.0 ZKE-Zentralverriegelung (ZV)							●																						
5133.0 ZKE-Elektrische Fensterheber (FH)														●															
5200.0 Elektrische Sitzverstellung					●															●									
5203.0 Sitzheizung			●																				●						
5430.2 Elektrohydraulisches Verdeck	●																												
6100.0 Zentrale Karosserie-Elektronik (ZKE IV)							●							●															
6133.0 Signalhorn								●																					



Sicherungsbelegung

Sicherungen 1 bis 29

Z3

	Sicherungsnummer																												
	1	2	3	4	5	6	7	8	9	10	11	12	13	14	15	16	17	18	19	20	21	22	23	24	25	26	27	28	29
	30A		30A 15A	30A	20A	5A 15A	20A	30A	7.5A	7.5A	5A	30A	15A	5A	7.5A	15A	30A	30A	5A	5A	5A	10A	5A	10A	5A	5A	7.5A		
6135.0 Elektronische Wegfahrsicherung (EWS II)																													●
6160.1 Wisch-Wasch-Modul (WWM)			●																										
6167.1 Scheinwerferreinigungsanlage (SRA)			●																										
6169.0 Heizbare Scheibenwaschdüsen																								●					
6211.0 Instrumentenkombination (Kombi)							●																●				●		
6213.3 Digitaluhr																													
6300.0 Lichtschalter																						●	●		●				
6312.0 Scheinwerfer/Nebelscheinwerfer											●	●		●	●							●	●		●				●
6313.0 Fahrtrichtungsanzeiger/Warnblinkanlage																							●						
6314.0 Standlicht/Rücklicht/Motorraumbelichtung																													
6320.0 Kennzeichen-/Gepäckraumbelichtung																													
6322.0 Rückfahrscheinwerfer																											●		
6325.0 Bremsleuchten																													
6330.3 Innenraumbelichtung																													
6332.0 Innenraum																													
6350.0 Crash- und Alarmgeber											●	●														●			
6410.7 Heizungssteuerung (HS)																						●							
6424.0 Heckscheibenheizung						●																	●						
6450.6 Integrierte Heiz- und Klimasteuerung (IHKS)															●							●							
6510.0 Radio/Stereo									●																				



Sicherungsbelegung

Sicherungen 30 bis 48

Z3

	Sicherungsnummer																		
	30	31	32	33	34	35	36	37	38	39	40	41	42	43	44	45	46	47	48
	7.5A	5A	30A	10A	15A	25A	30A	10A	30A	7.5A	30A	15A	5A	5A	15A	7.5A	15A		40A
1210.17 Motorsteuerung MS41.0 (6-Zylinder M52)										●									
1210.19 Digitale Motorelektronik (DME M1.7.3, 4-Zylinder M43)																			
1210.20 Digitale Motorelektronik (DME M5.2, 4-Zylinder M44)																			
1210.21 Digitale Motorelektronik (DME MSS50, 6-Zylinder S50 B32)										●									
1230.0 Generator																			
1240.0 Anlasser		●																	
1290.0 E-Box-Lüfter																			
2460.2 Elektronische Getriebesteuerung (EGS A4S 310R)																	●		
3234.0 Airbag (AB)												●	●						
3450.0 Antiblockiersystem (ABS)									●								●		
3450.1 Automatische Stabilitäts-Control (ASC)									●								●		
3614.0 Reifenfüllsystem																			
5116.0 Elektrische Spiegelverstellung																			
5126.0 ZKE-Zentralverriegelung (ZV)						●								●					
5133.0 ZKE-Elektrische Fensterheber (FH)																			
5200.0 Elektrische Sitzverstellung																			
5203.0 Sitzheizung																			
5430.2 Elektrohydraulisches Verdeck																	●		
6100.0 Zentrale Karosserie-Elektronik (ZKE IV)		●		●	●	●								●					
6133.0 Signalhorn																			

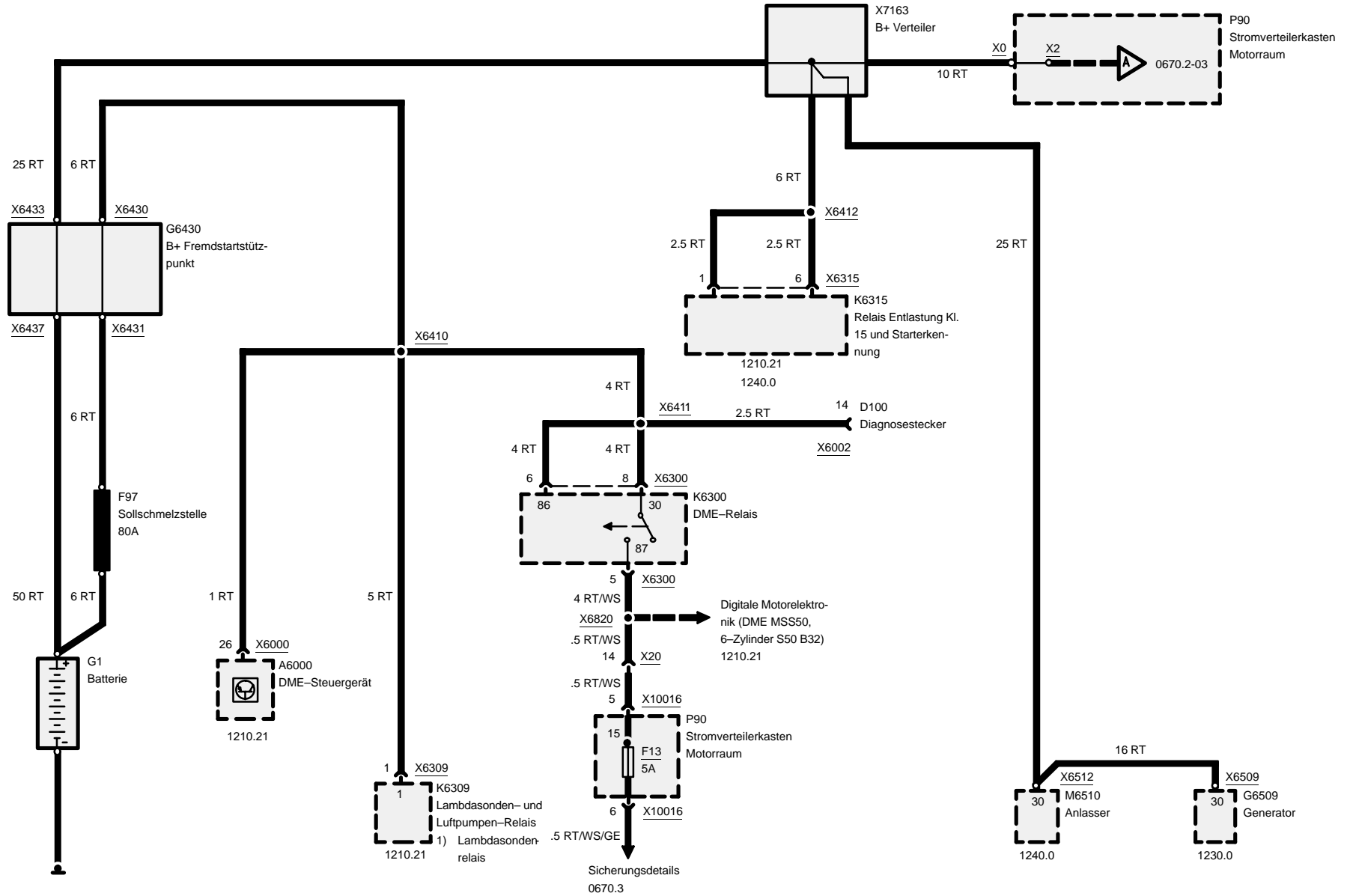

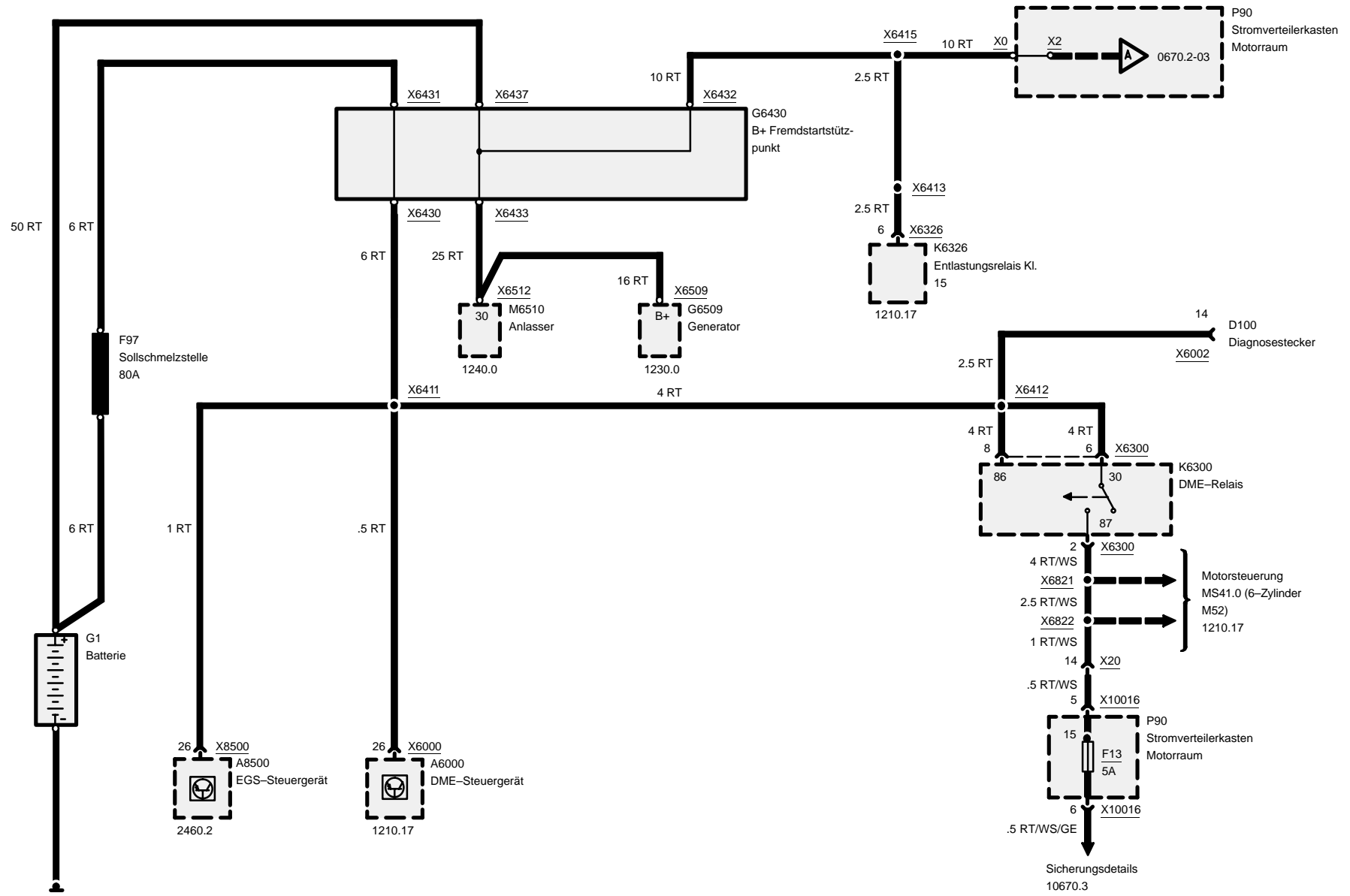

Sicherungsdetails
10670.3



Stromverteiler

4-Zylinder

Z3

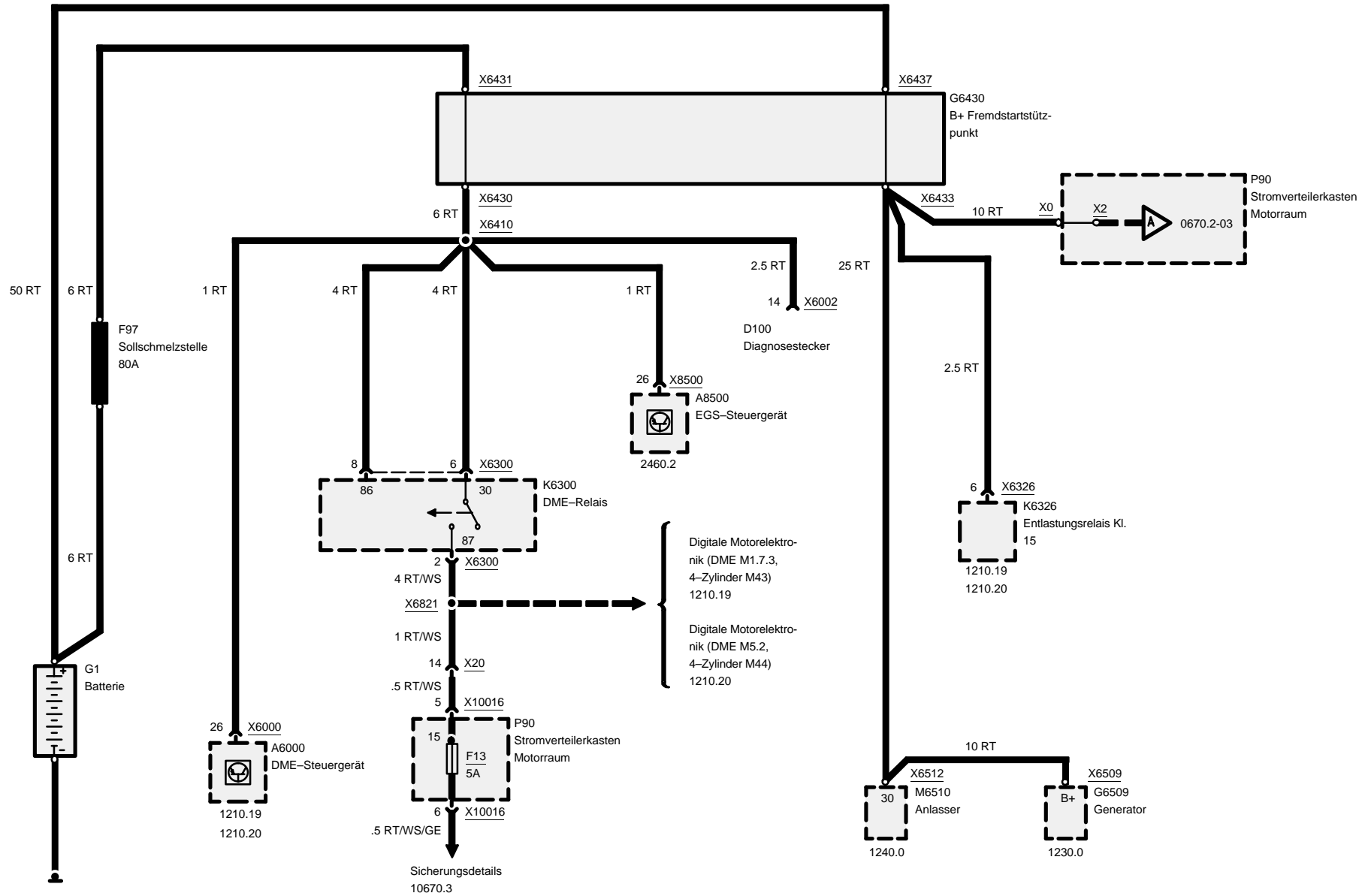

05/99

0670.2-02

1998



Stromverteiler

Z3

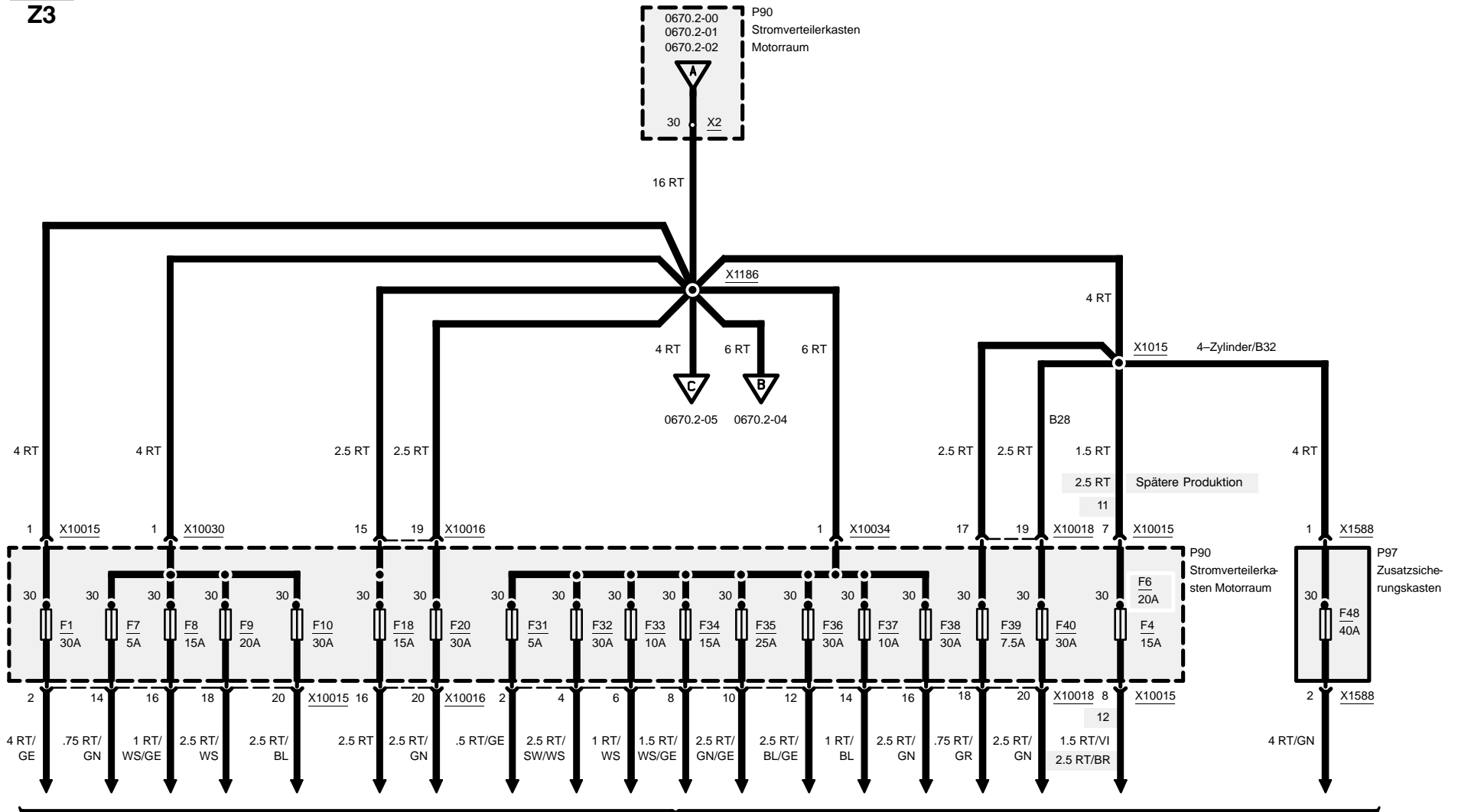

Sicherungsdetails
0670.3



Stromverteiler

Z3

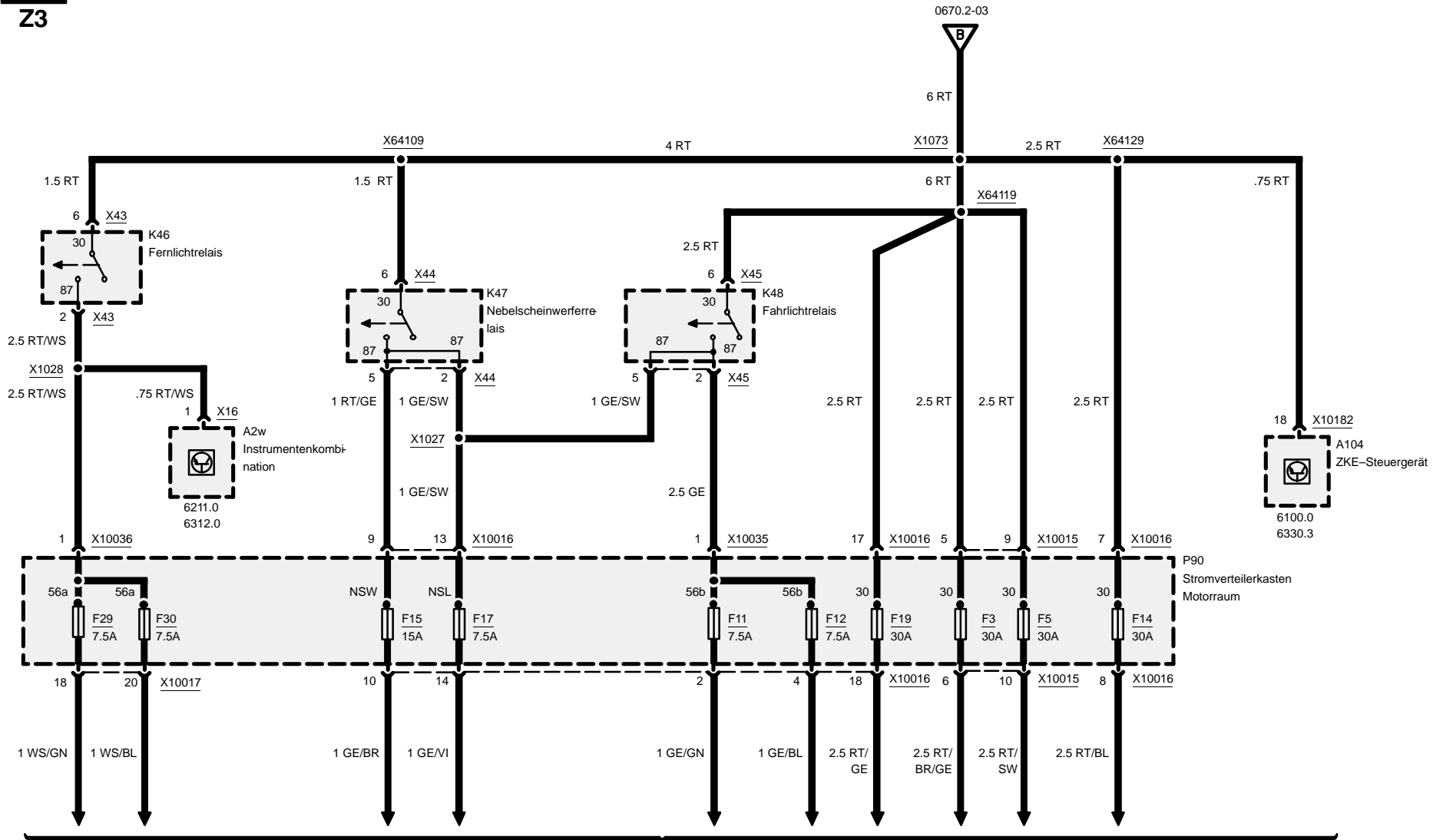

Sicherungsdetails
0670.3



Stromverteiler

Z3

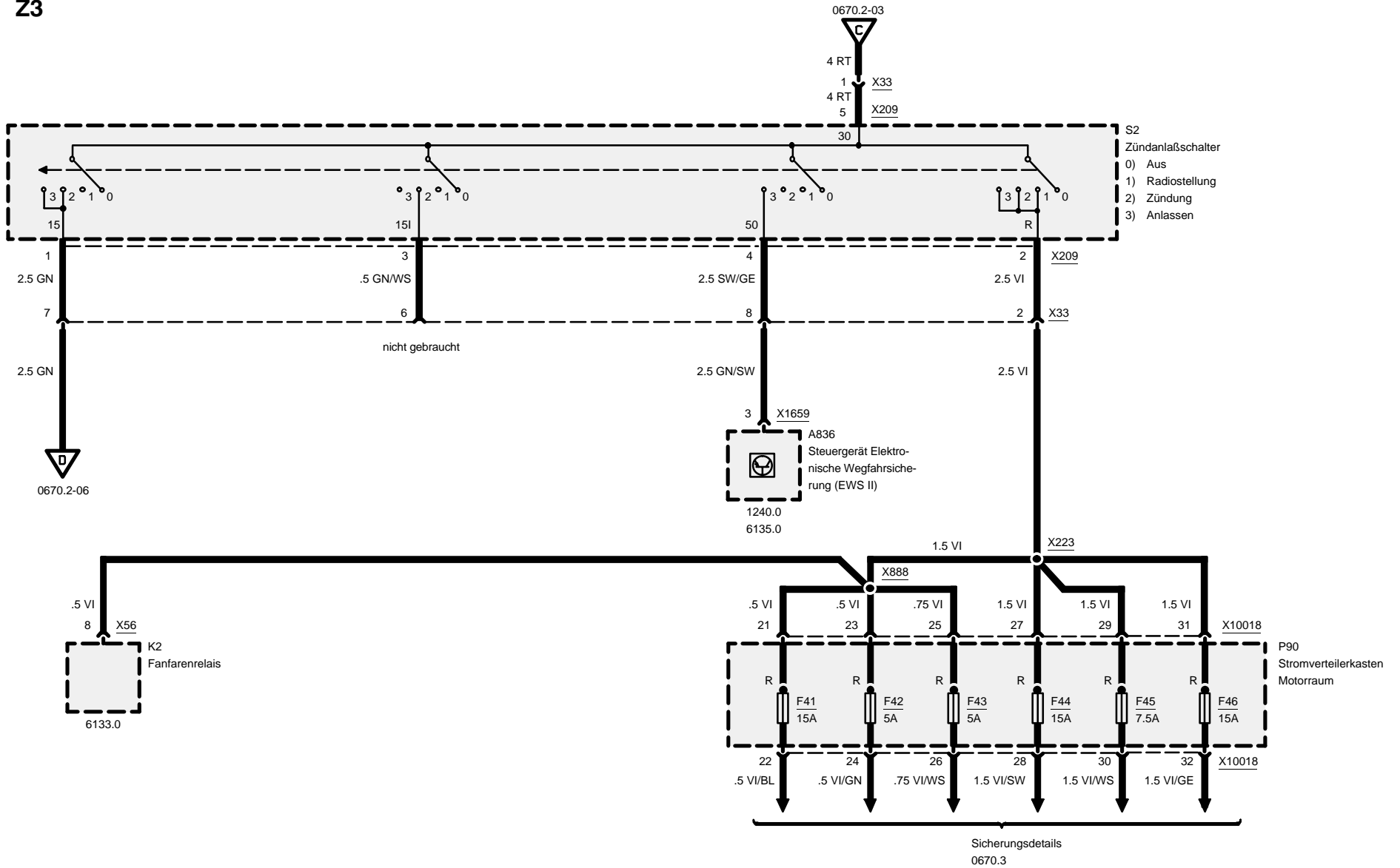



0670.3 Sicherungsdetails

Sicherungen 1, 3, 4, 5 und 6

Z3

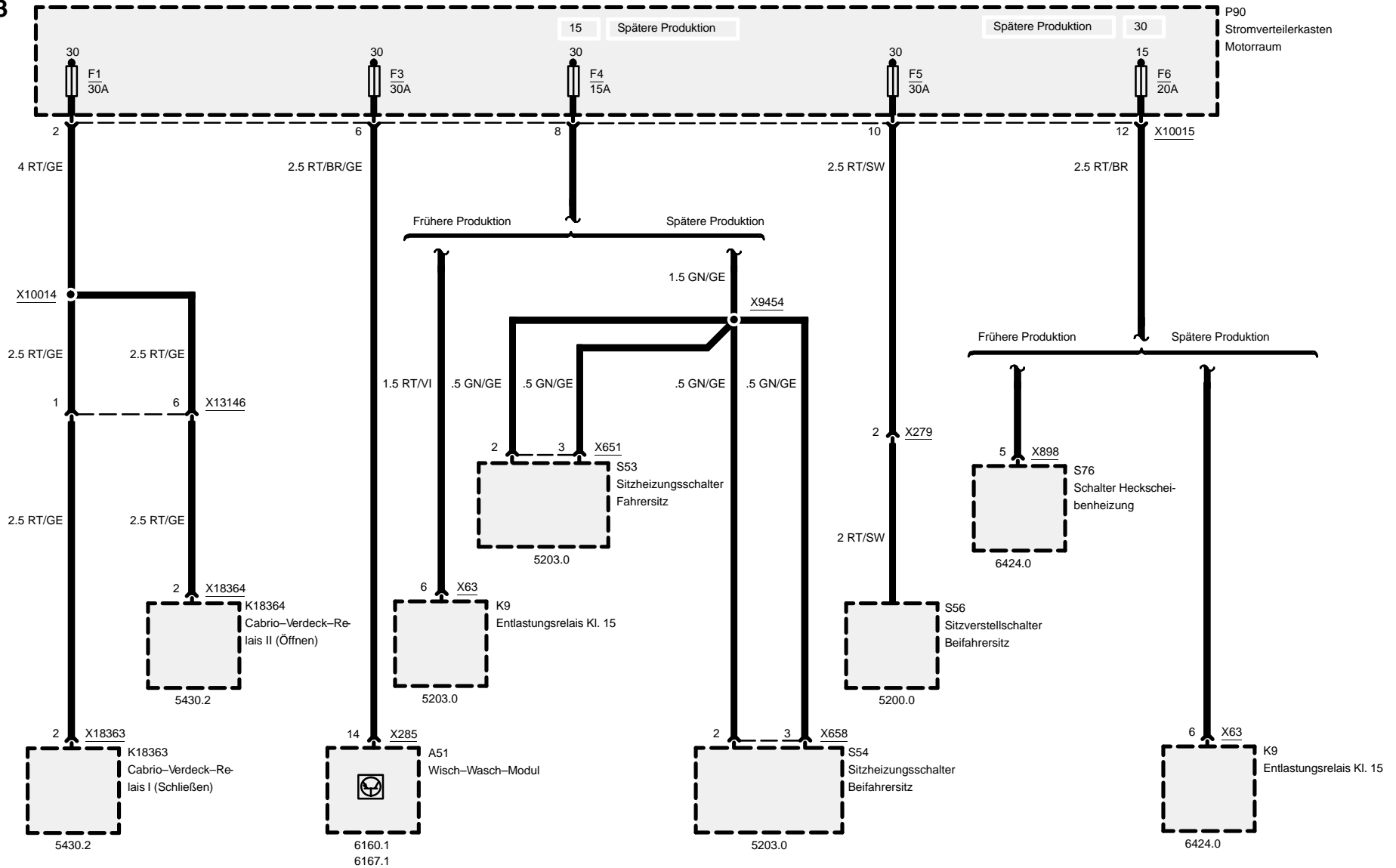



Sicherungsdetails

Sicherung 7

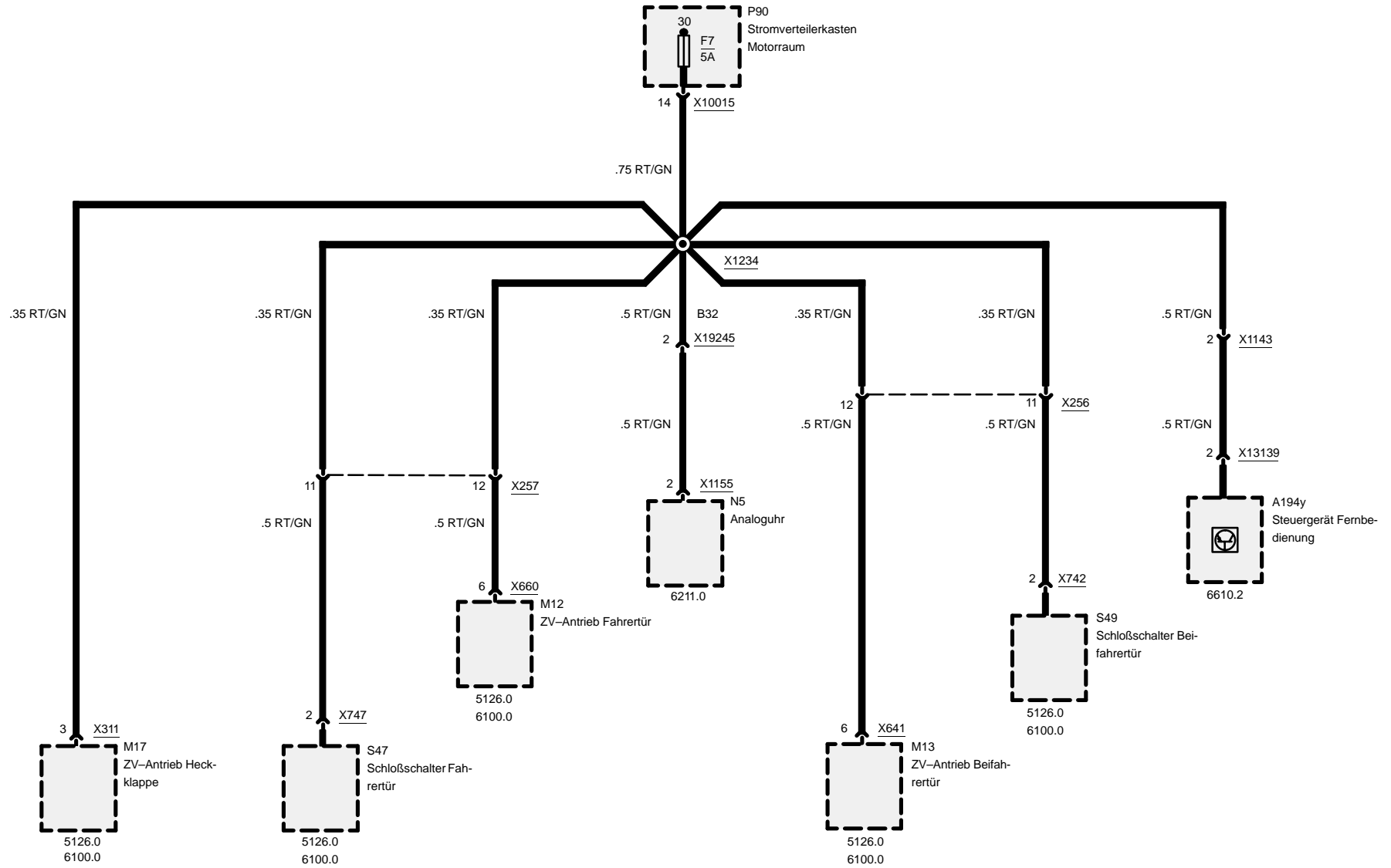



Sicherungsdetails

Sicherungen 8, 9 und 10

Z3

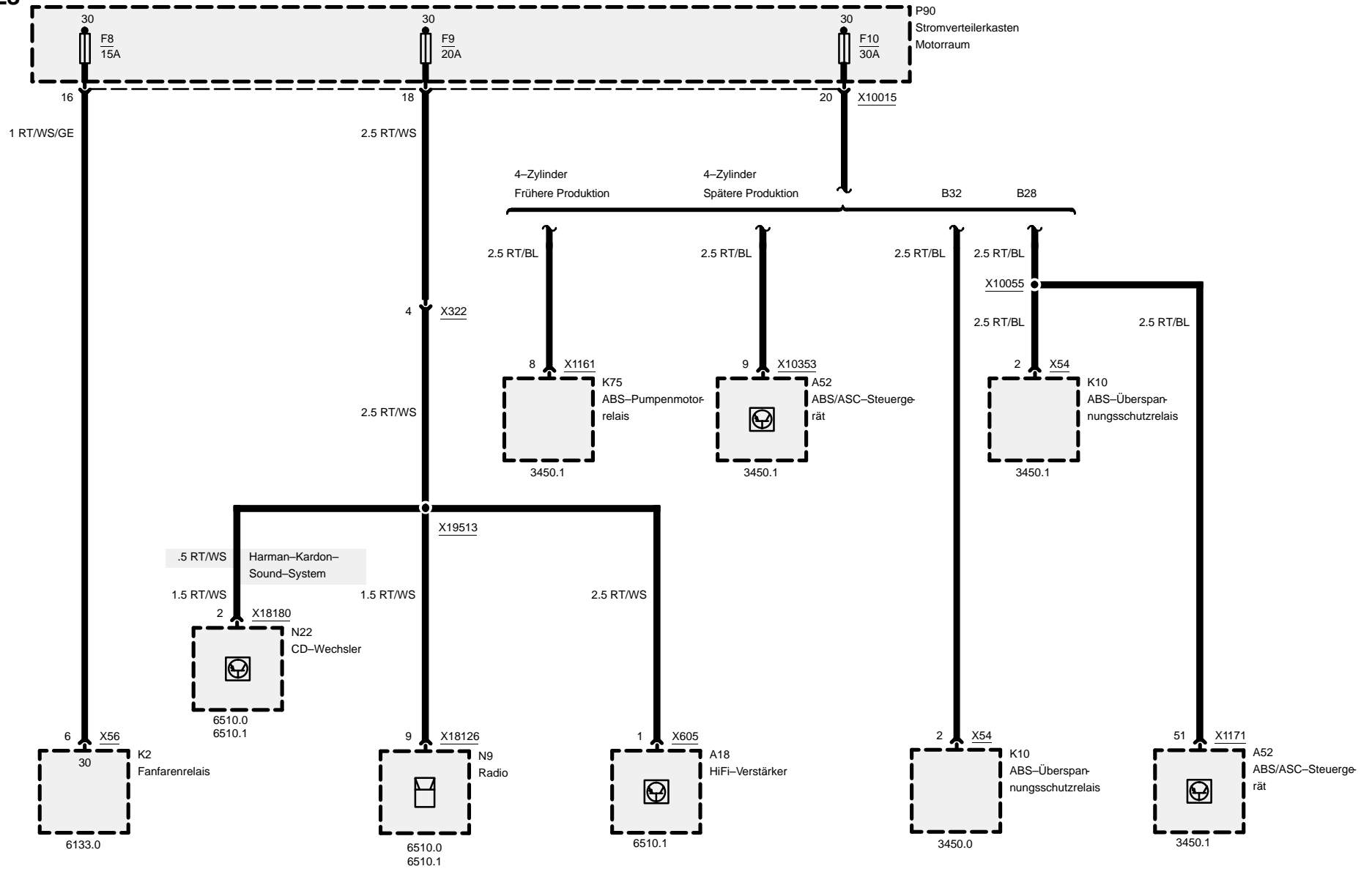



Sicherungsdetails

Sicherungen 11, 12, 13, 14 und 15

Z3

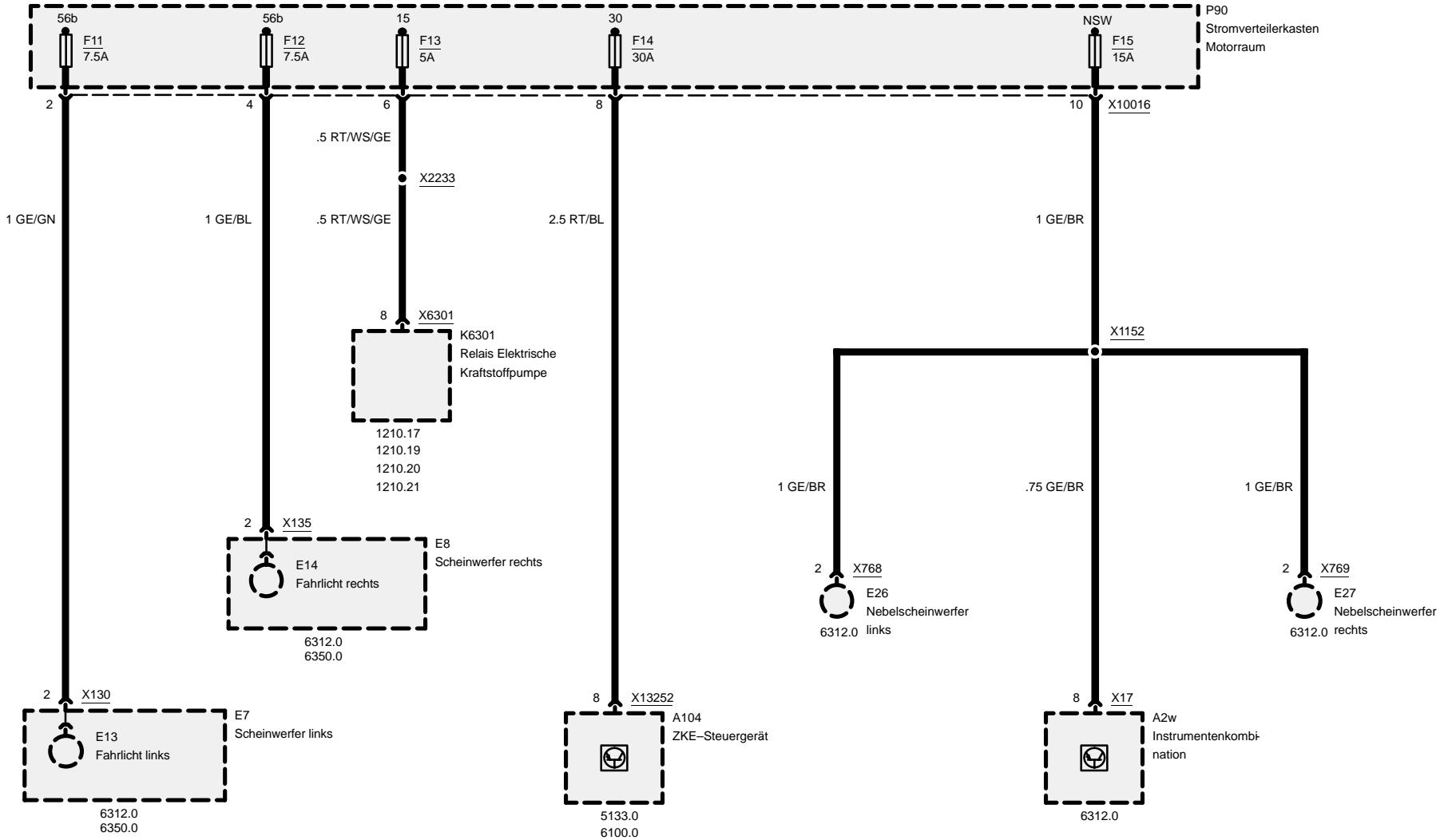



Sicherungsdetails

Sicherungen 16, 17, 18, 19 und 20

Z3

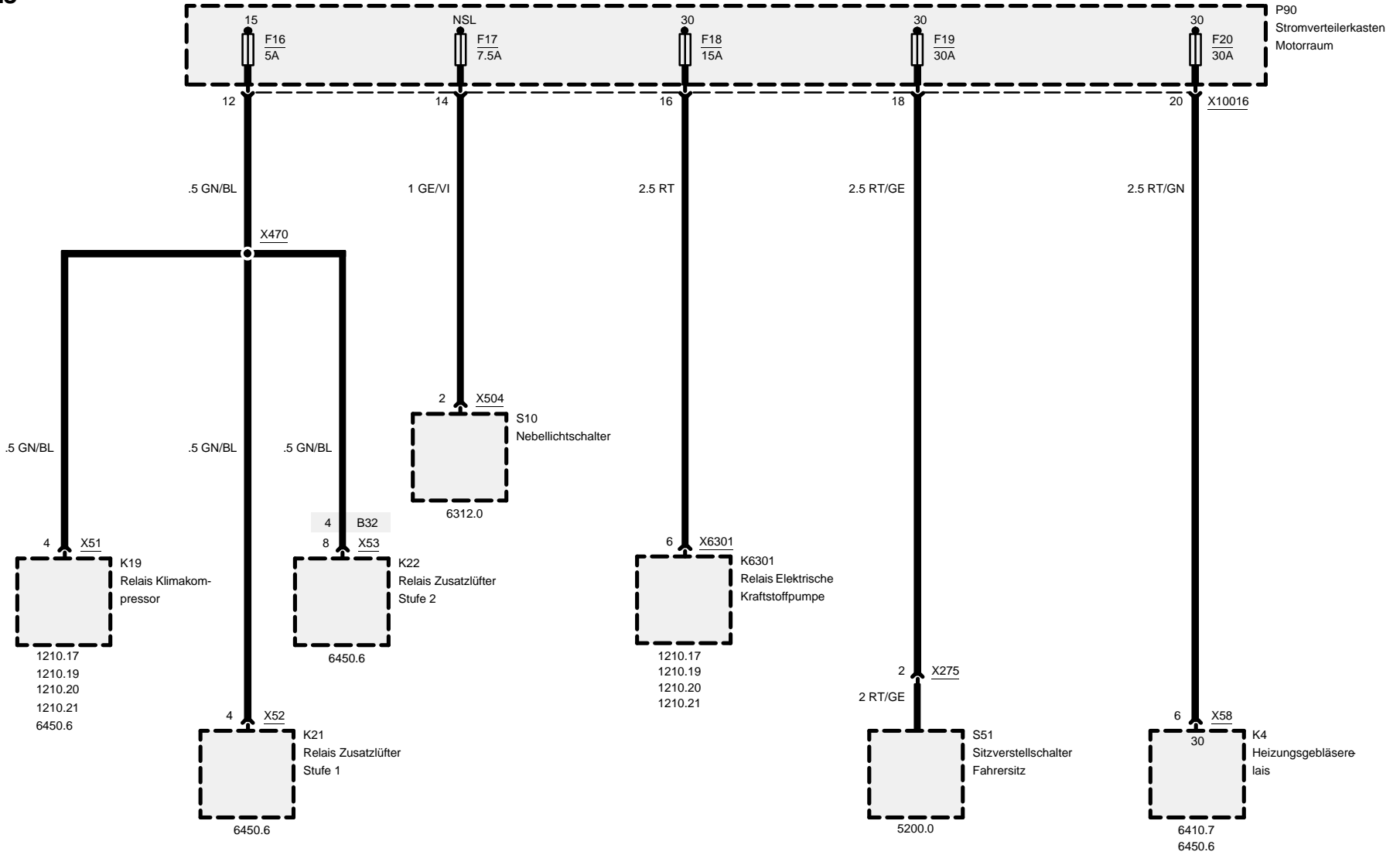



Sicherungsdetails

Sicherungen 21 und 22

Z3

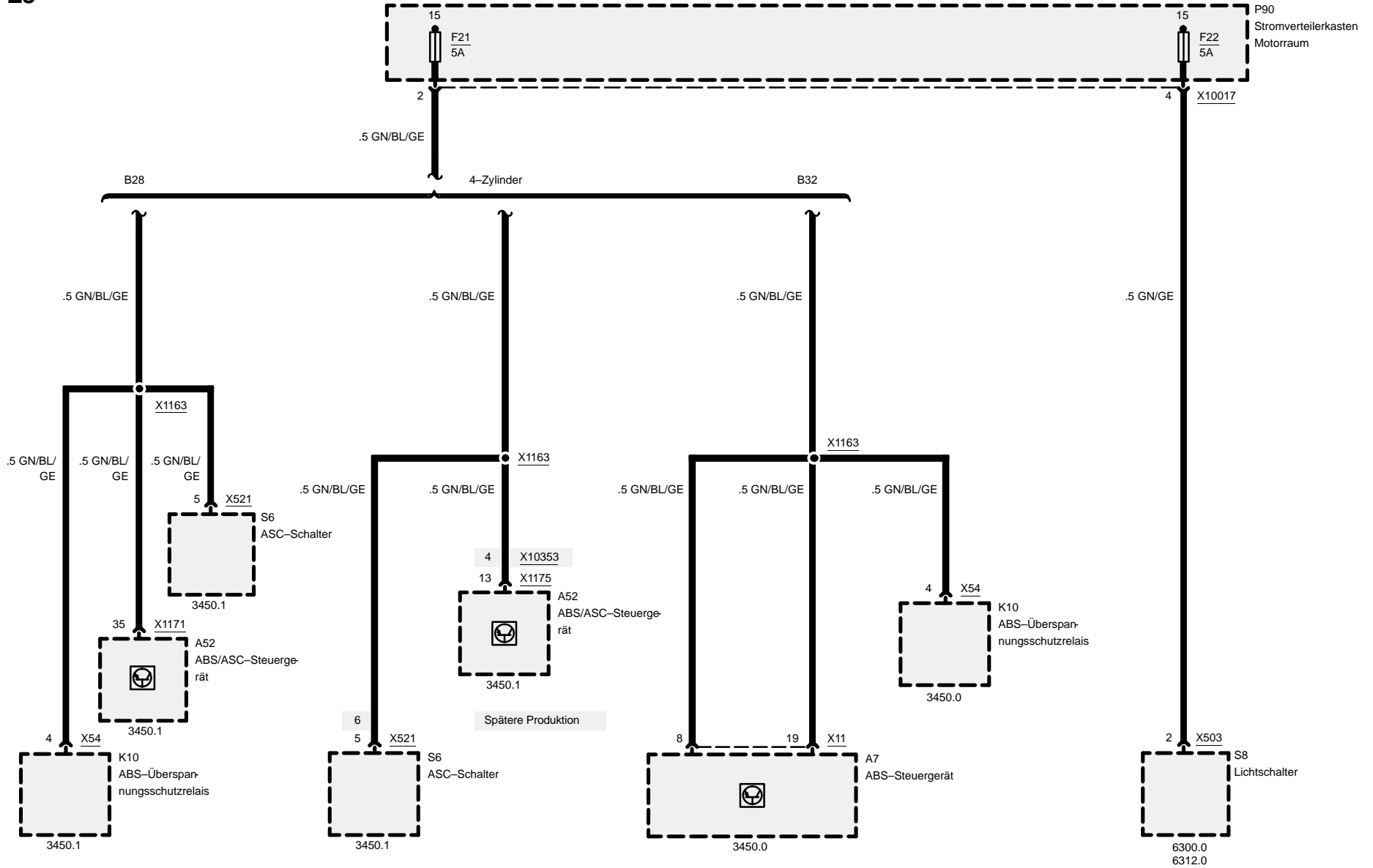



Sicherungsdetails

Sicherungen 23, 24 und 25

Z3

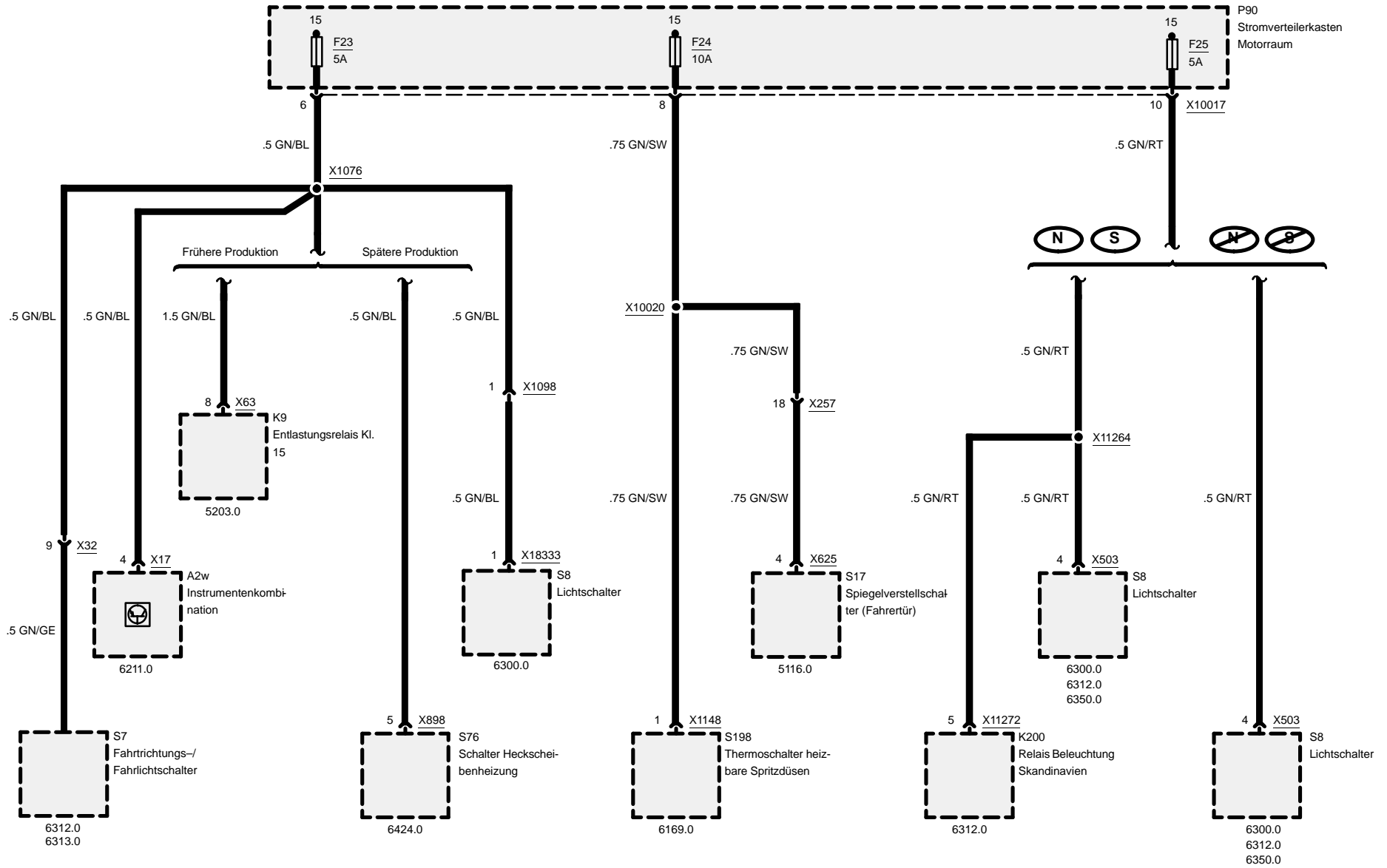



Z3

Sicherungsdetails

Sicherungen 26 und 27

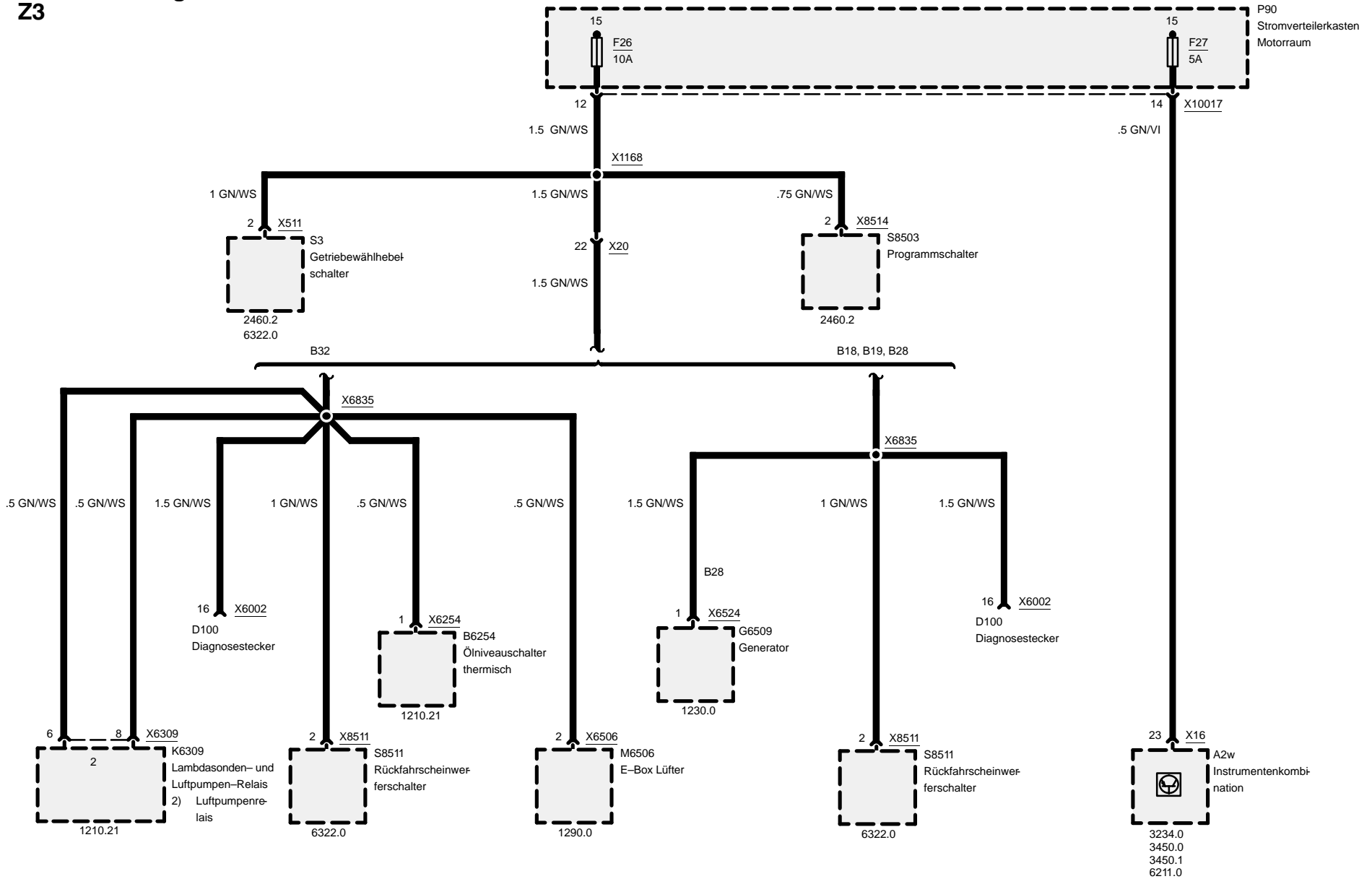



Sicherungsdetails

Sicherungen 28, 29, 30 und 31

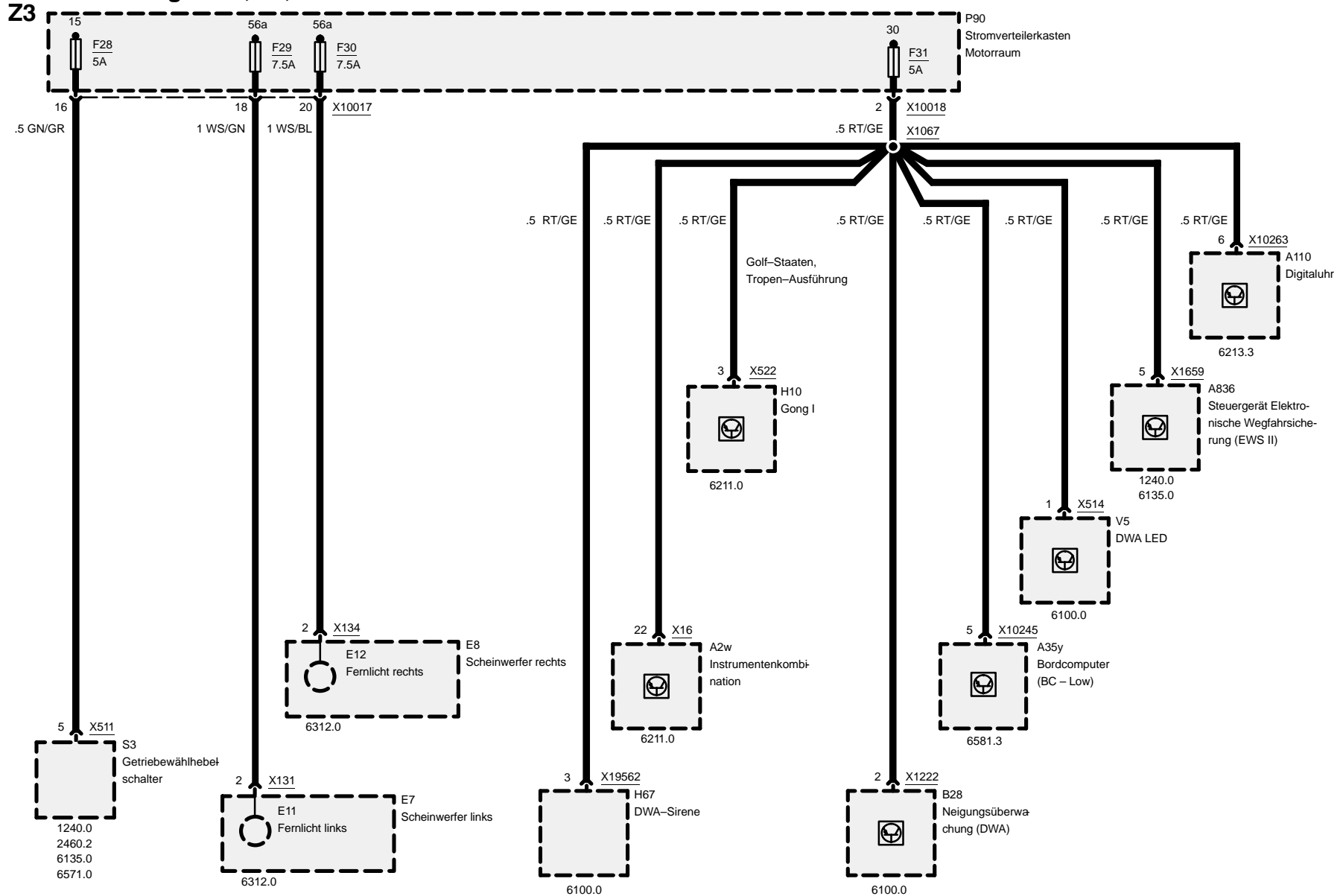



Sicherungsdetails

Sicherungen 32, 33, 34 und 35

Z3

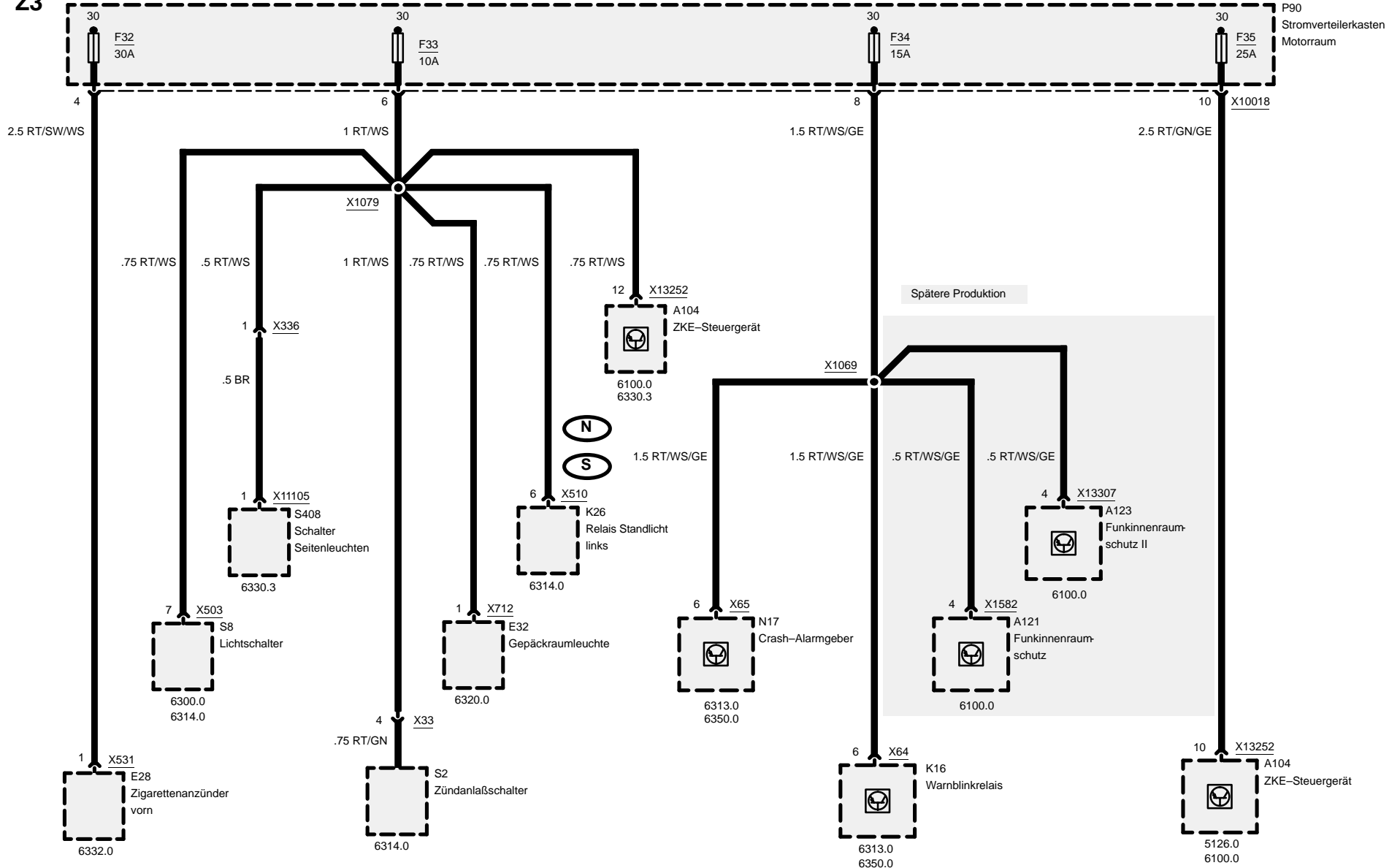



Sicherungsdetails

Sicherungen 36, 37, 38 und 39

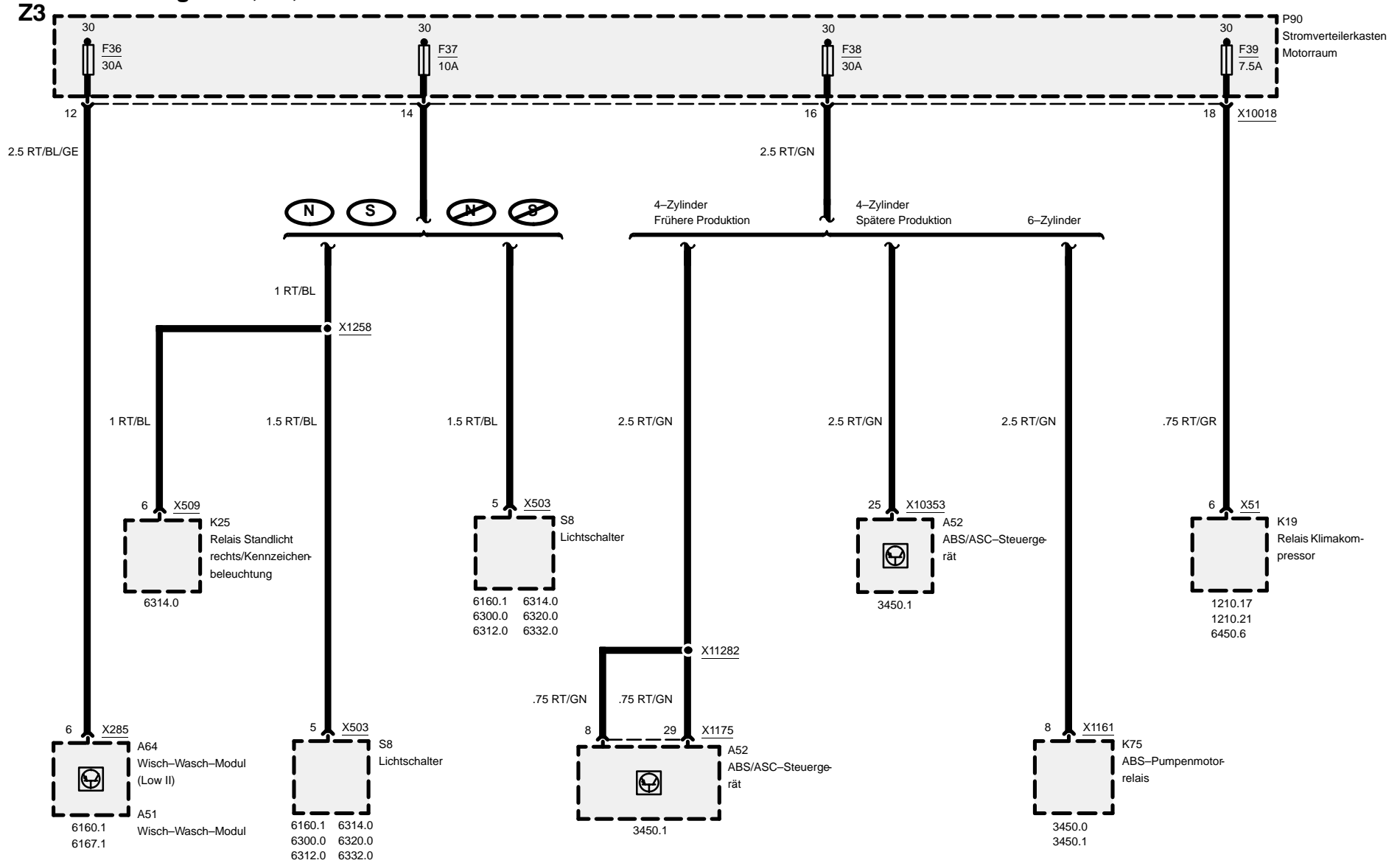



Sicherungsdetails

Sicherungen 40, 41 und 42

Z3

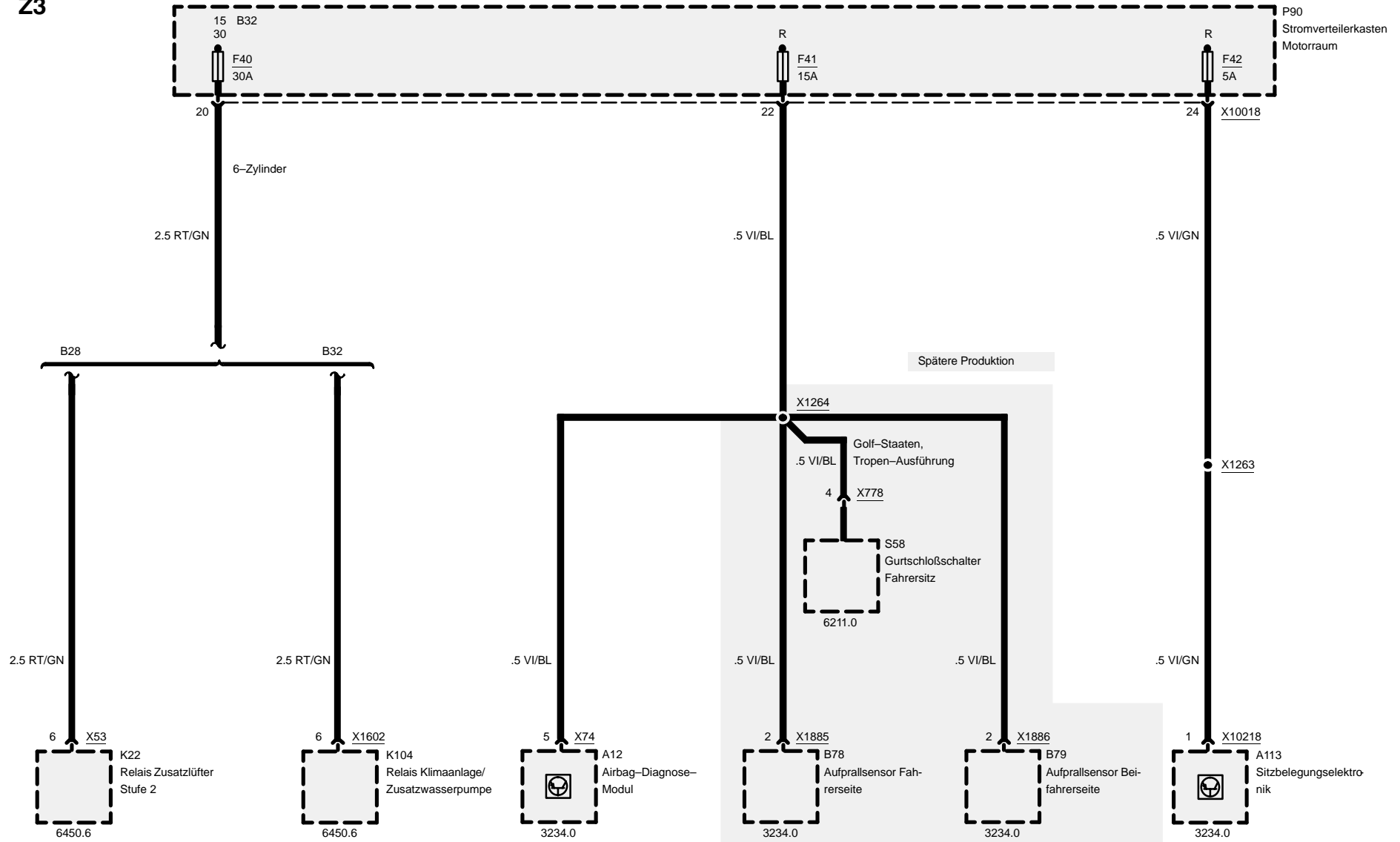



Sicherungsdetails

Sicherungen 43, 44 und 45

Z3

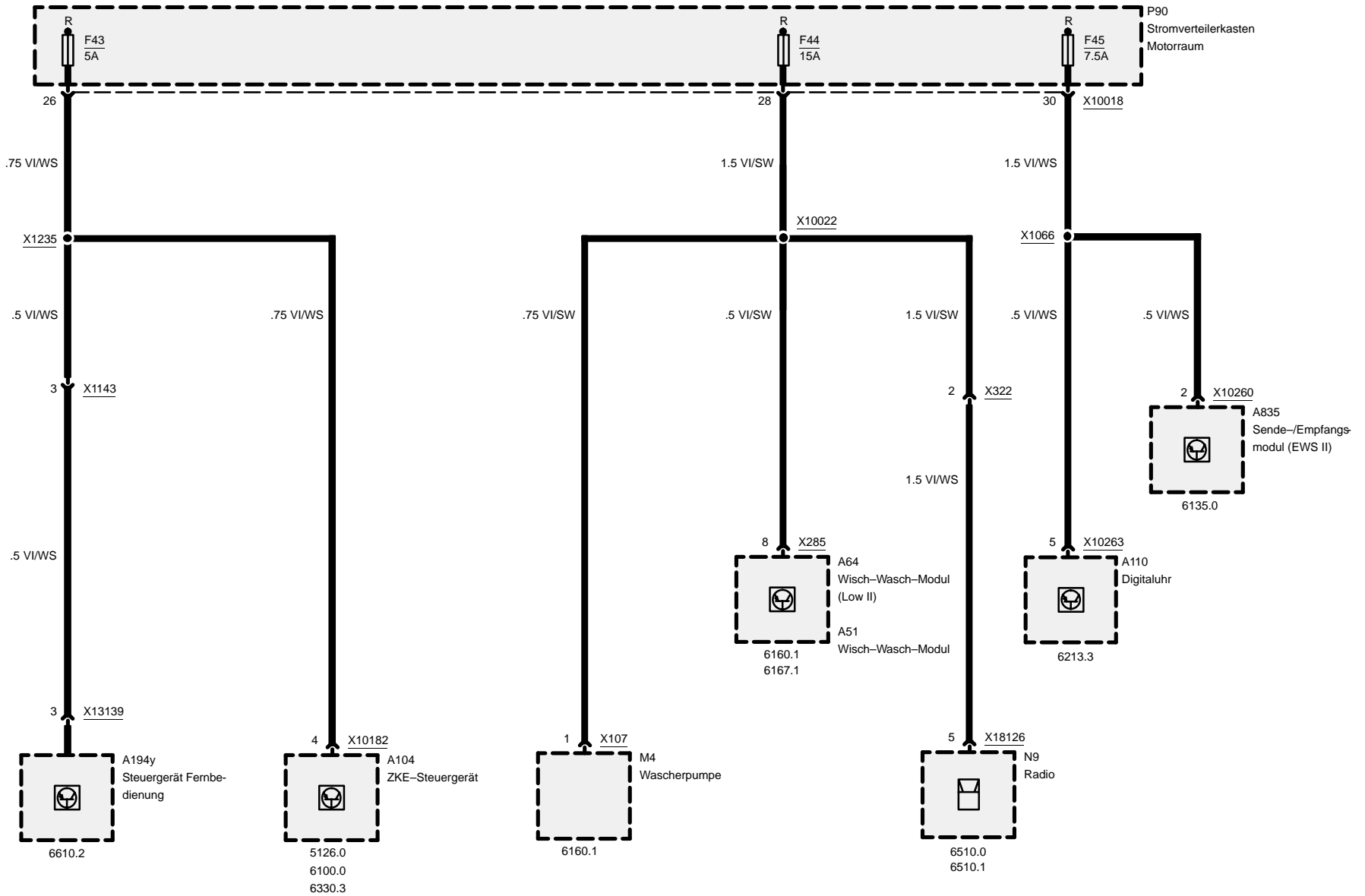



Z3

Sicherungsdetails

Sicherungen 46 und 48

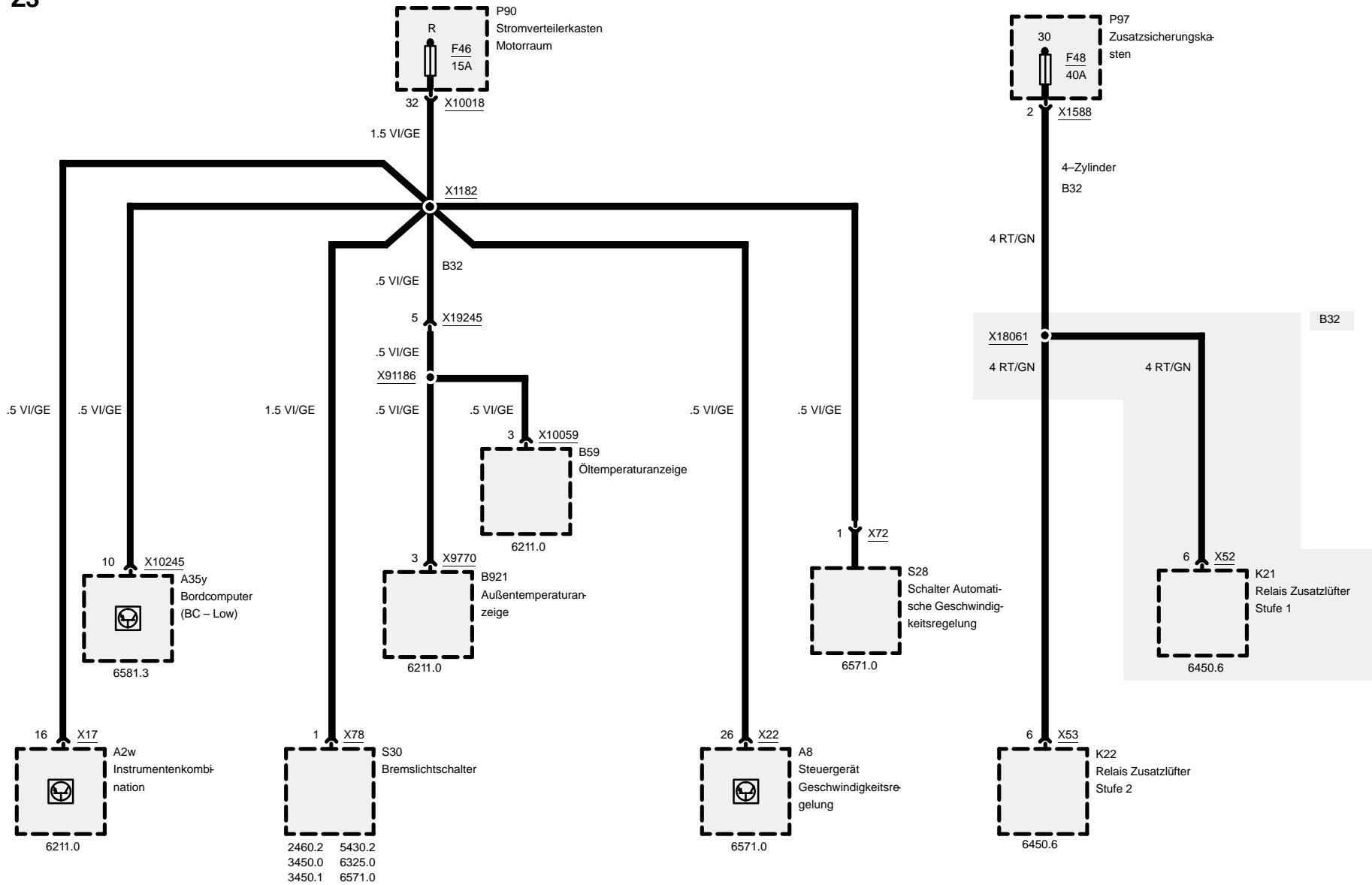



0670.4 Masseanschluß

Masse X165

Z3

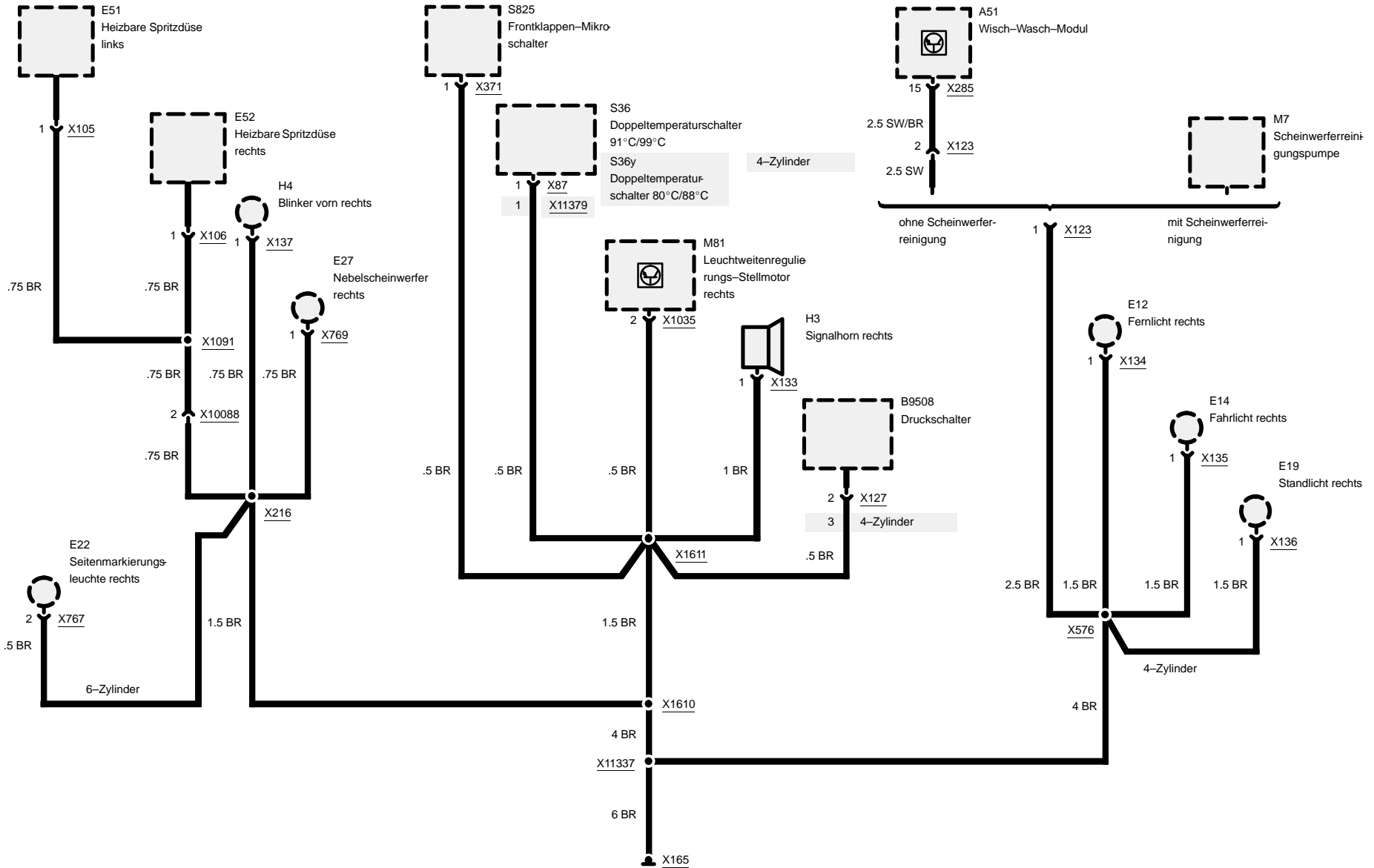



Z3

Masseanschluß

Masse X166

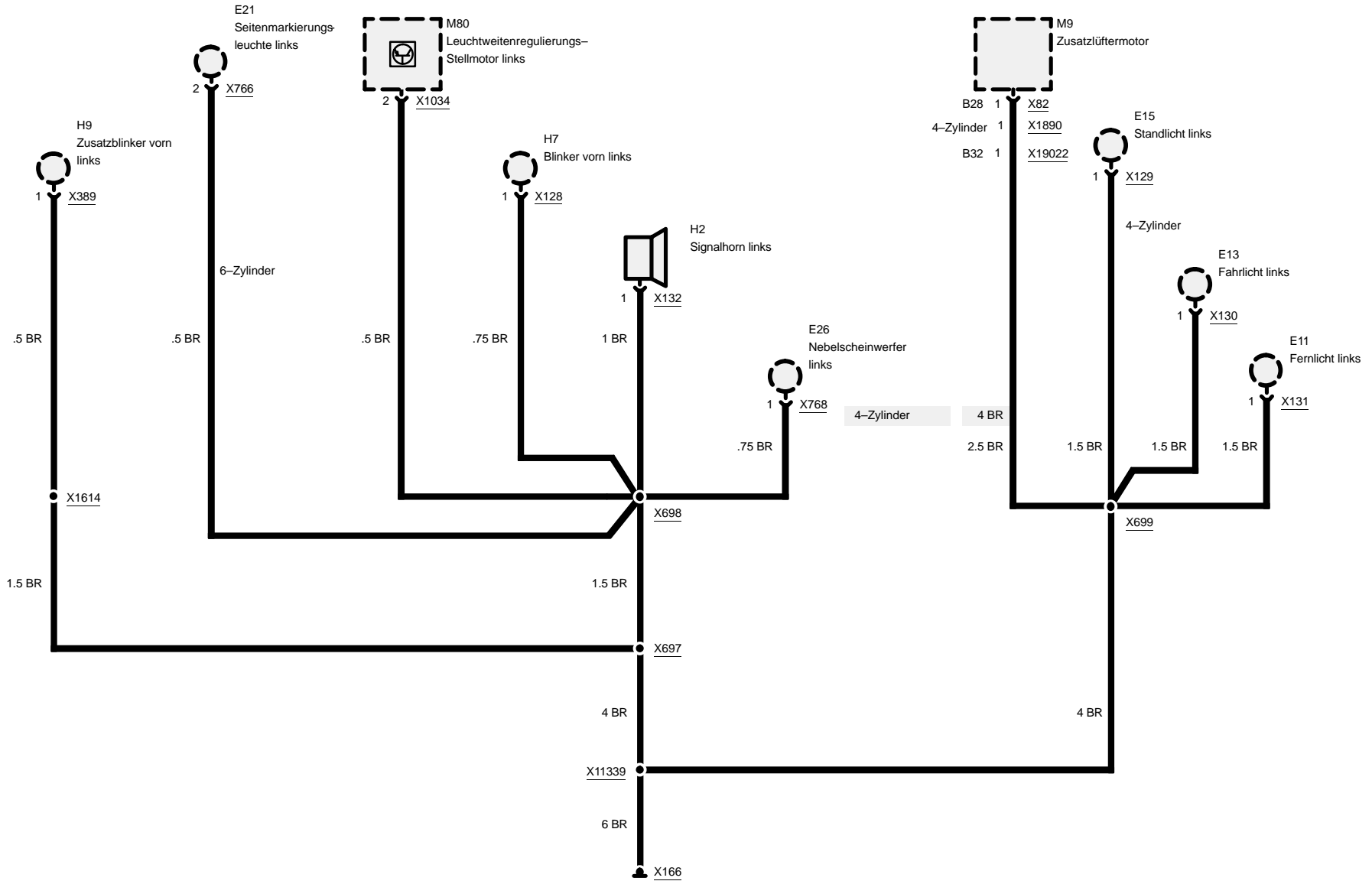



Masseanschluß

Masse X170

Z3

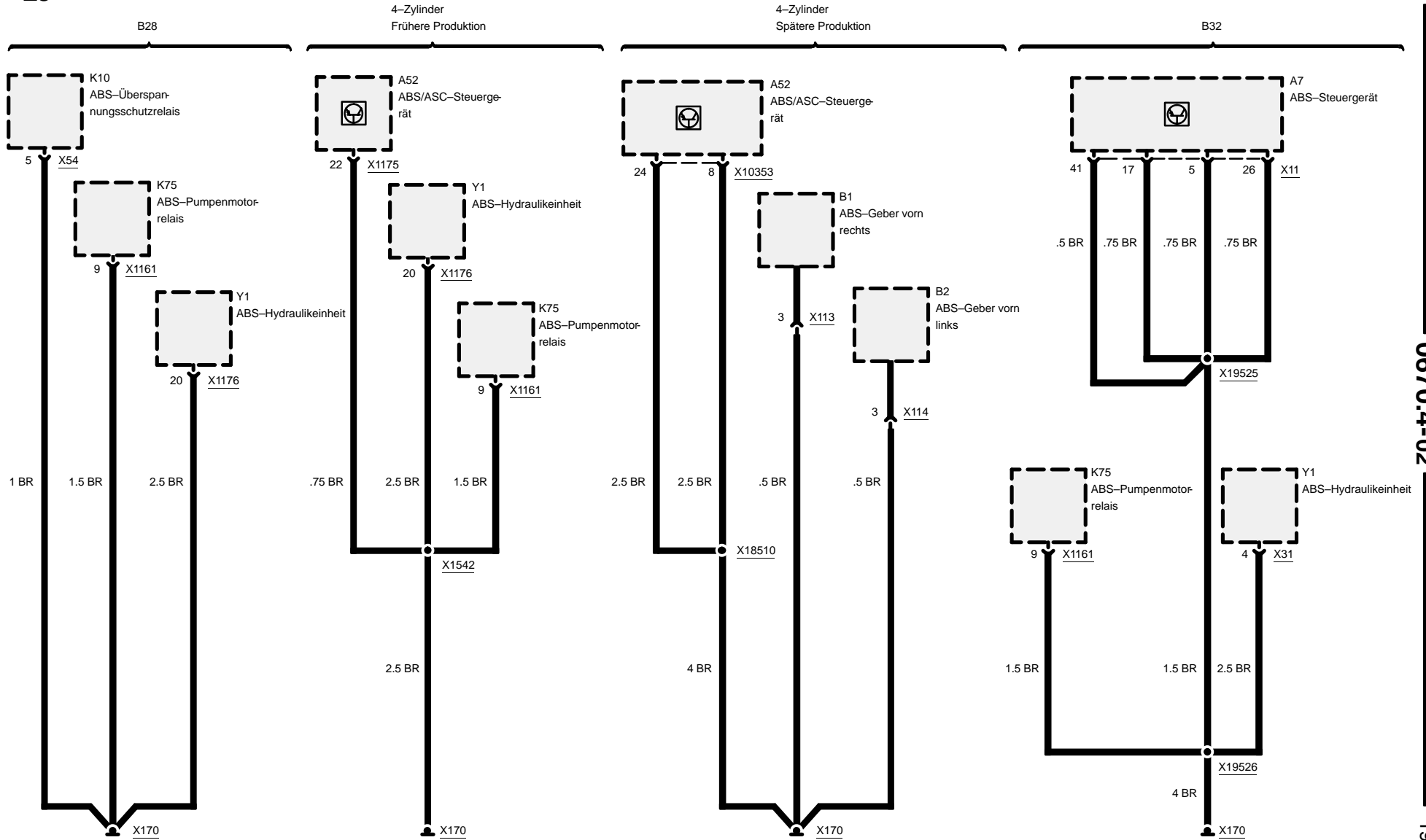



Masseanschluß

Masse X494, X1116, X1166 und X1441

Z3

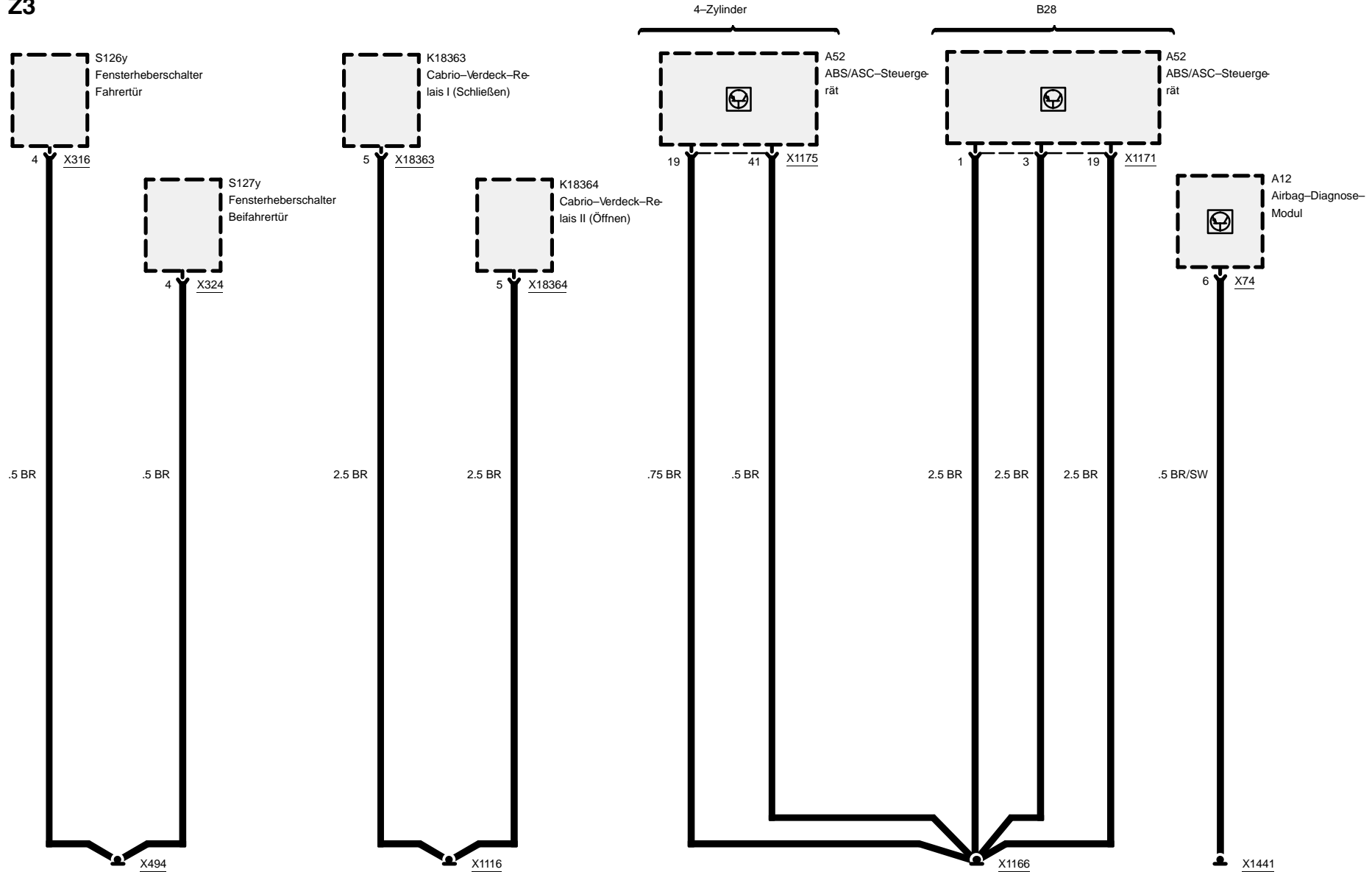



Masseanschluß

Masse X6454

Z3

B18

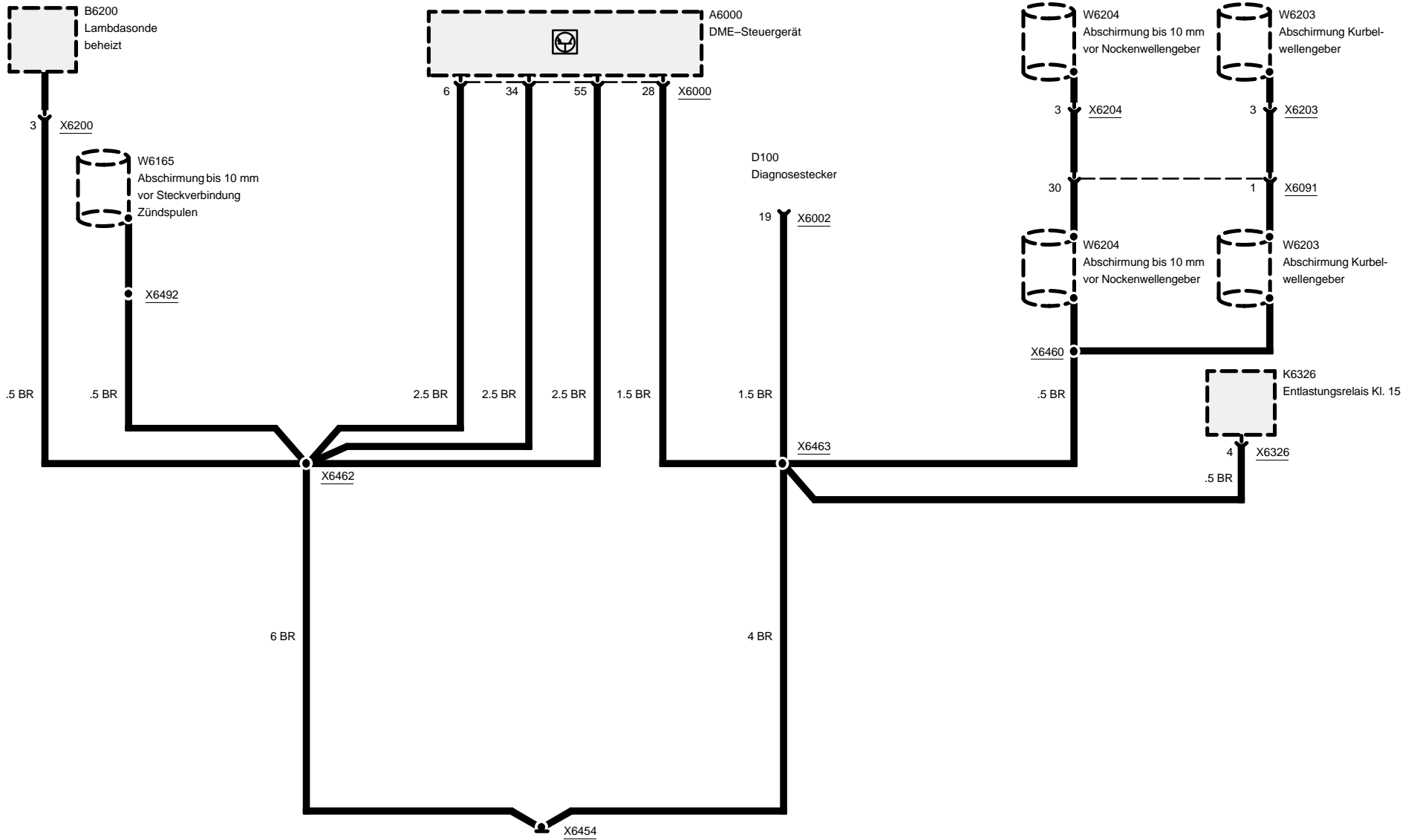



Masseanschluß

Masse X6454

B19

Z3

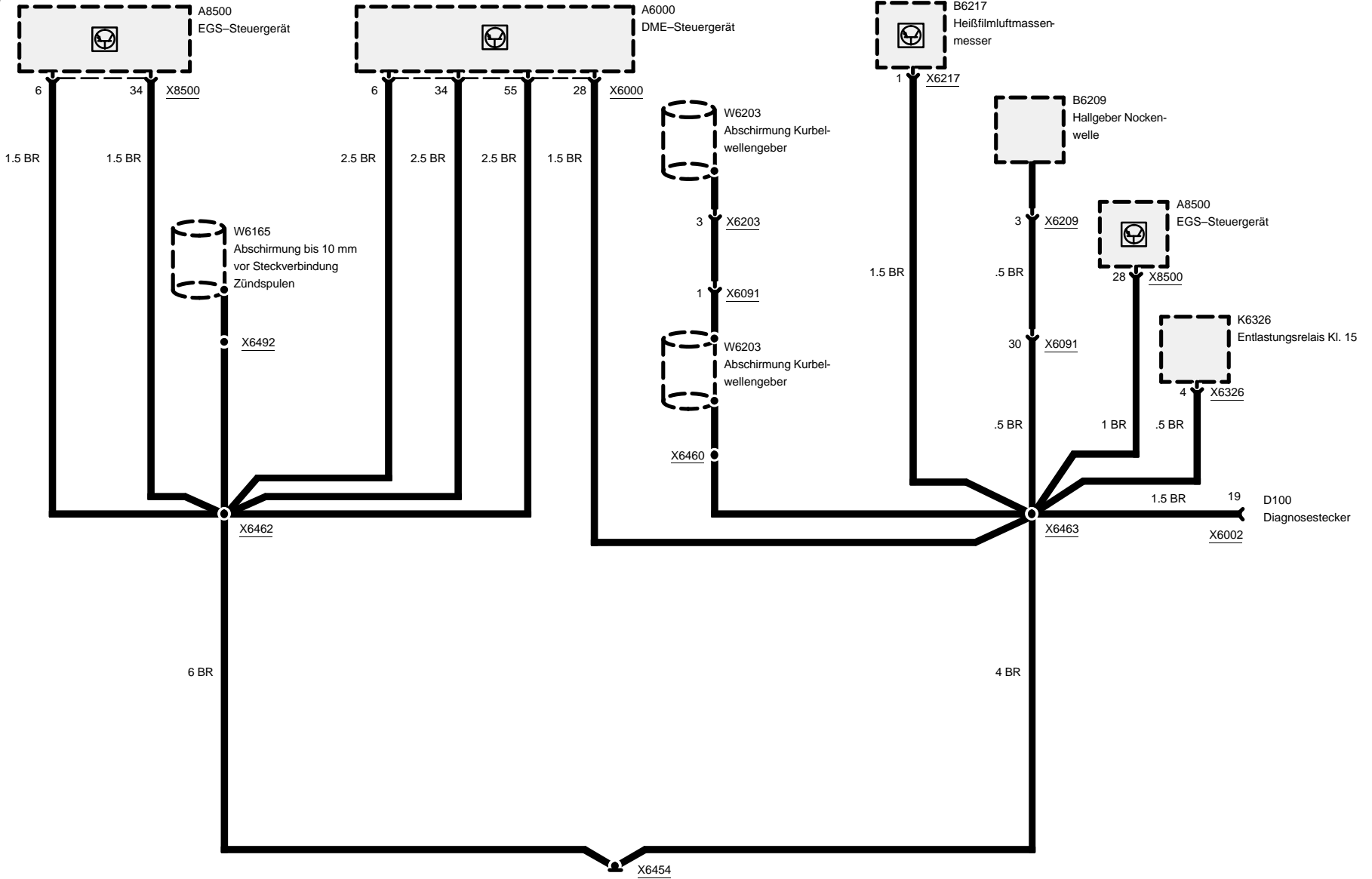



Masseanschluß

Masse X6454

B28

Z3



W6165
Abschirmung bis 10 mm
vor Steckverbindung
Zündspulen

X6492

K6326
Entlastungsrelais Kl. 15

X6326

.5 BR

.5 BR



A6000
DME-Steuergerät

34 32 4 28 X6000

1.5 BR

2.5 BR

1.5 BR



A8500
EGS-Steuergerät

34 28 X8500

1.5 BR

1.5 BR/OR



B6207
Heißfilmluftmassen-
messer

1 X6207

.5 BR/OR

X6458

X6459

1.5 BR/OR 19

D100
Diagnosestecker

X6002

4 BR

4 BR/OR

X6454

05/99

0670.4-06

1998



Masseanschluß

4-Zylinder

Masse X6456

Z3

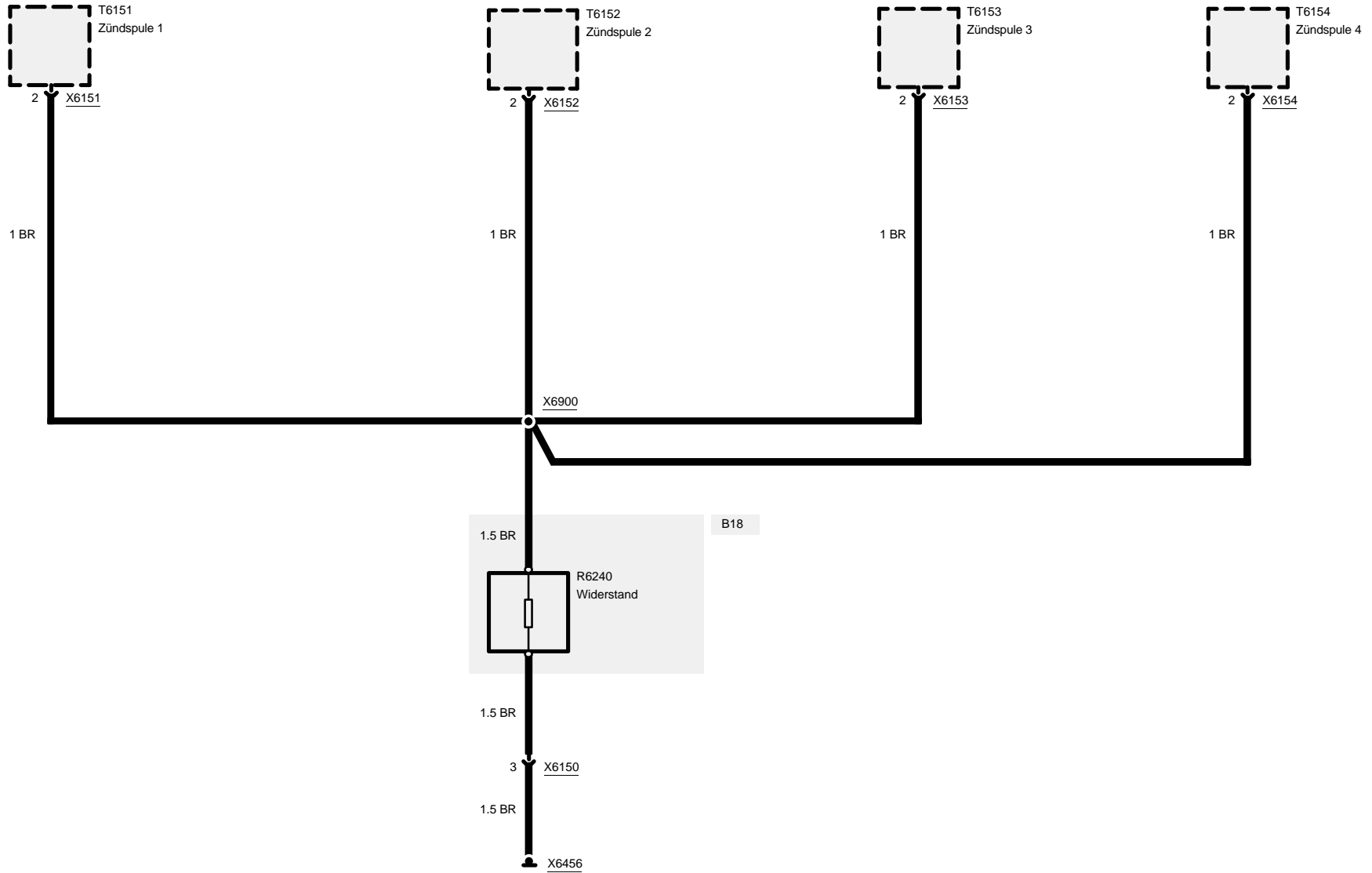



Masseanschluß

Masse X6456

B28

Z3

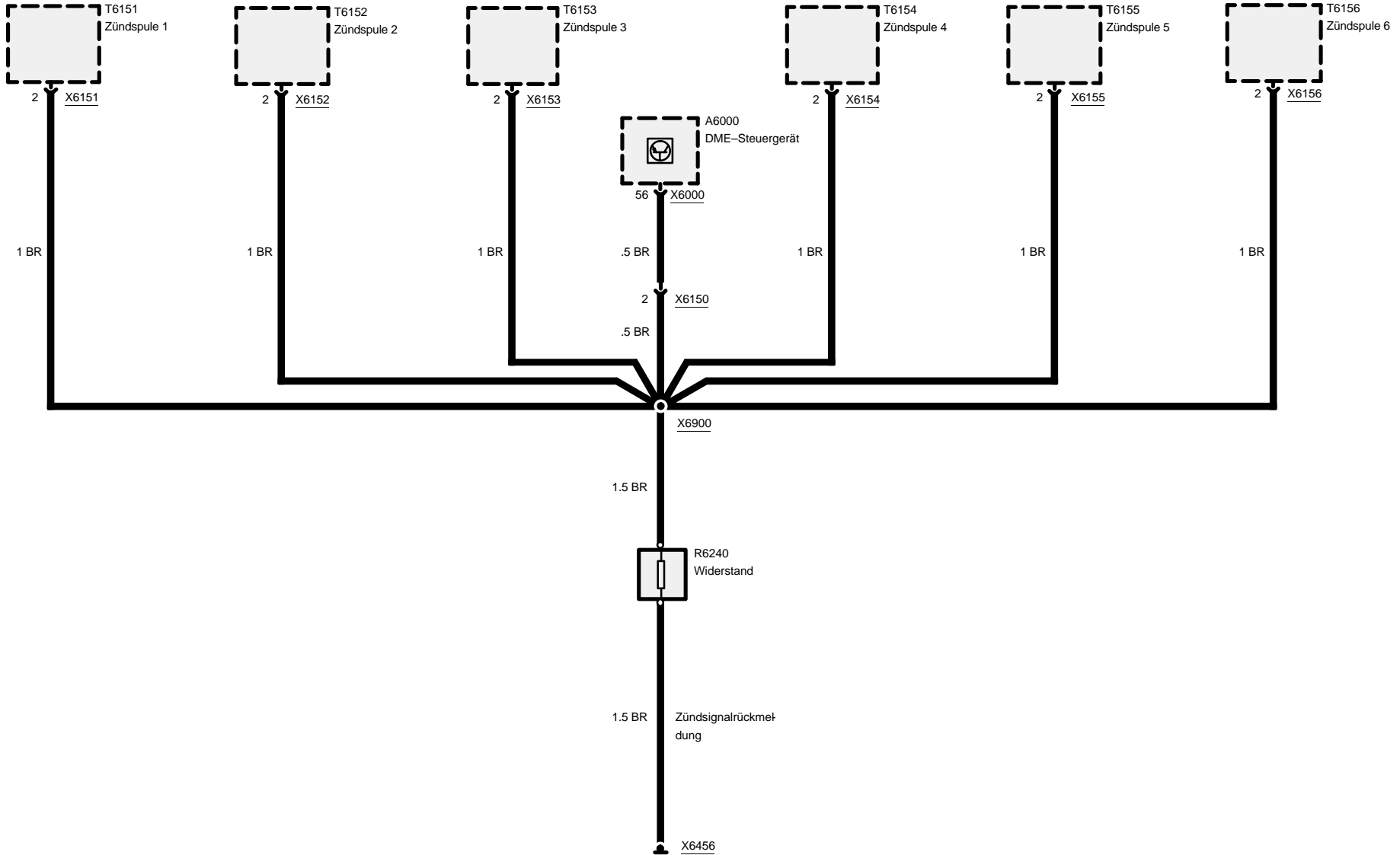



Masseanschluß

Masse X6456

B32

Z3

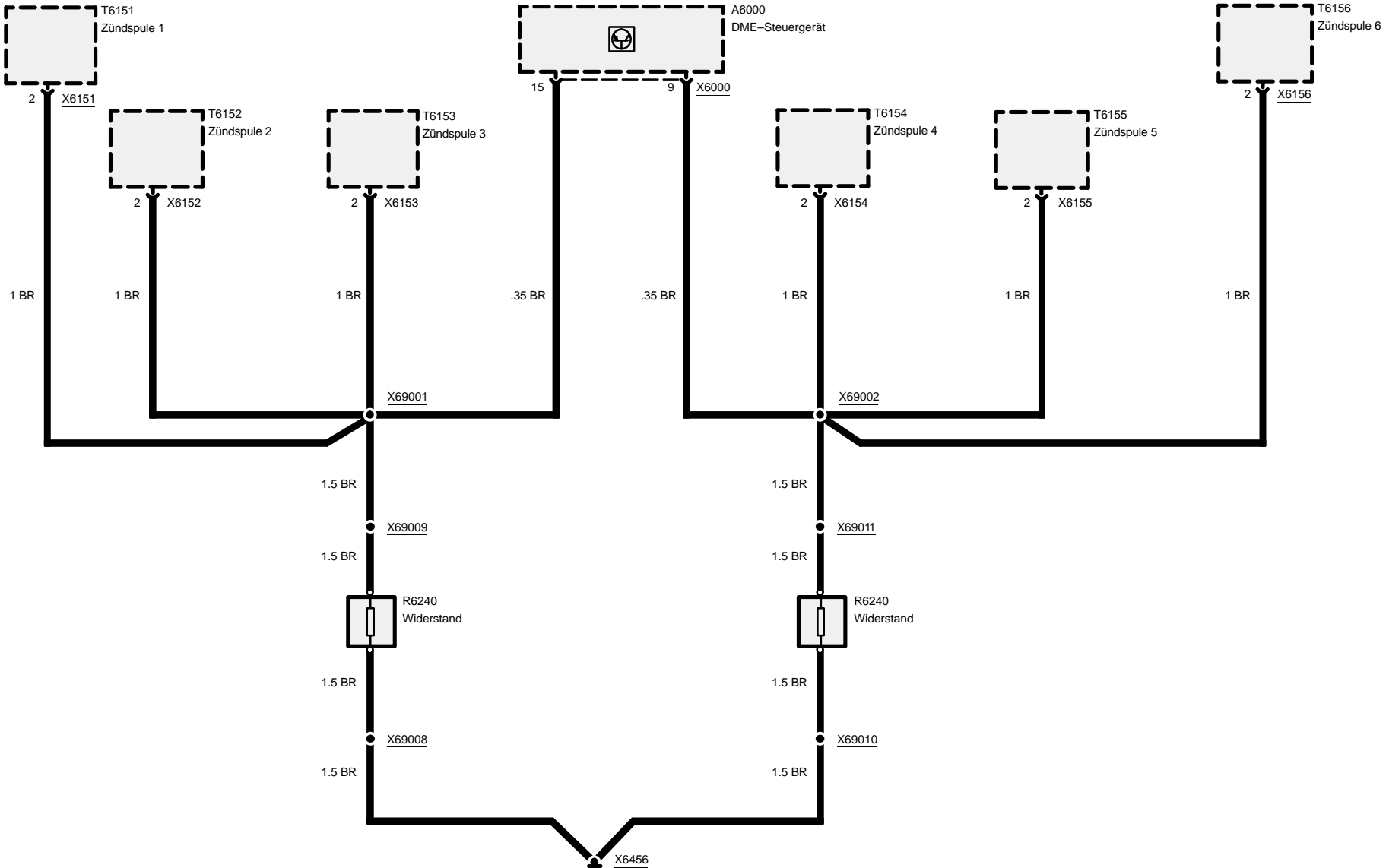



Masseanschluß

Masse X9633

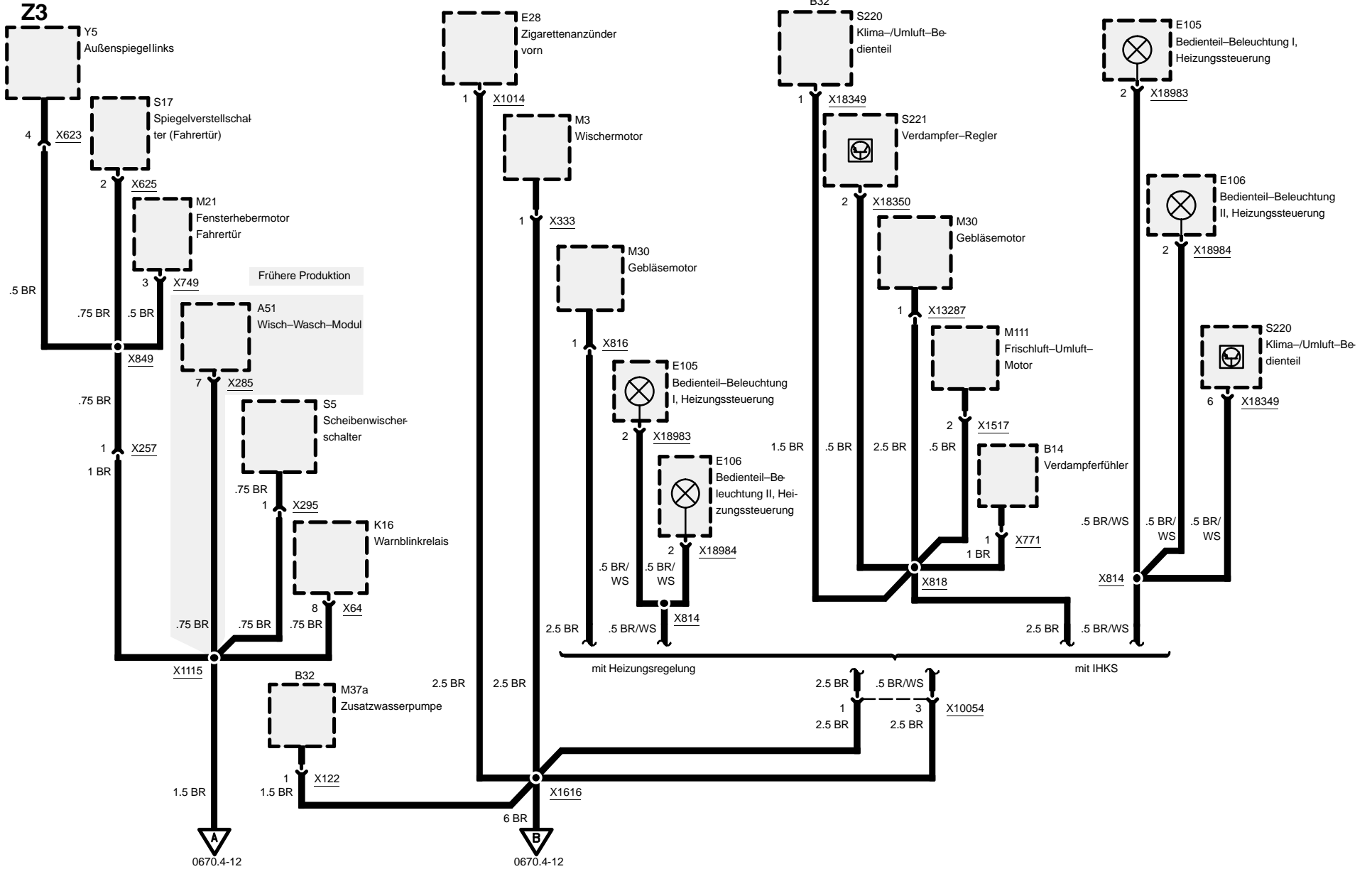



Masseanschluß

Masse X9633

Z3

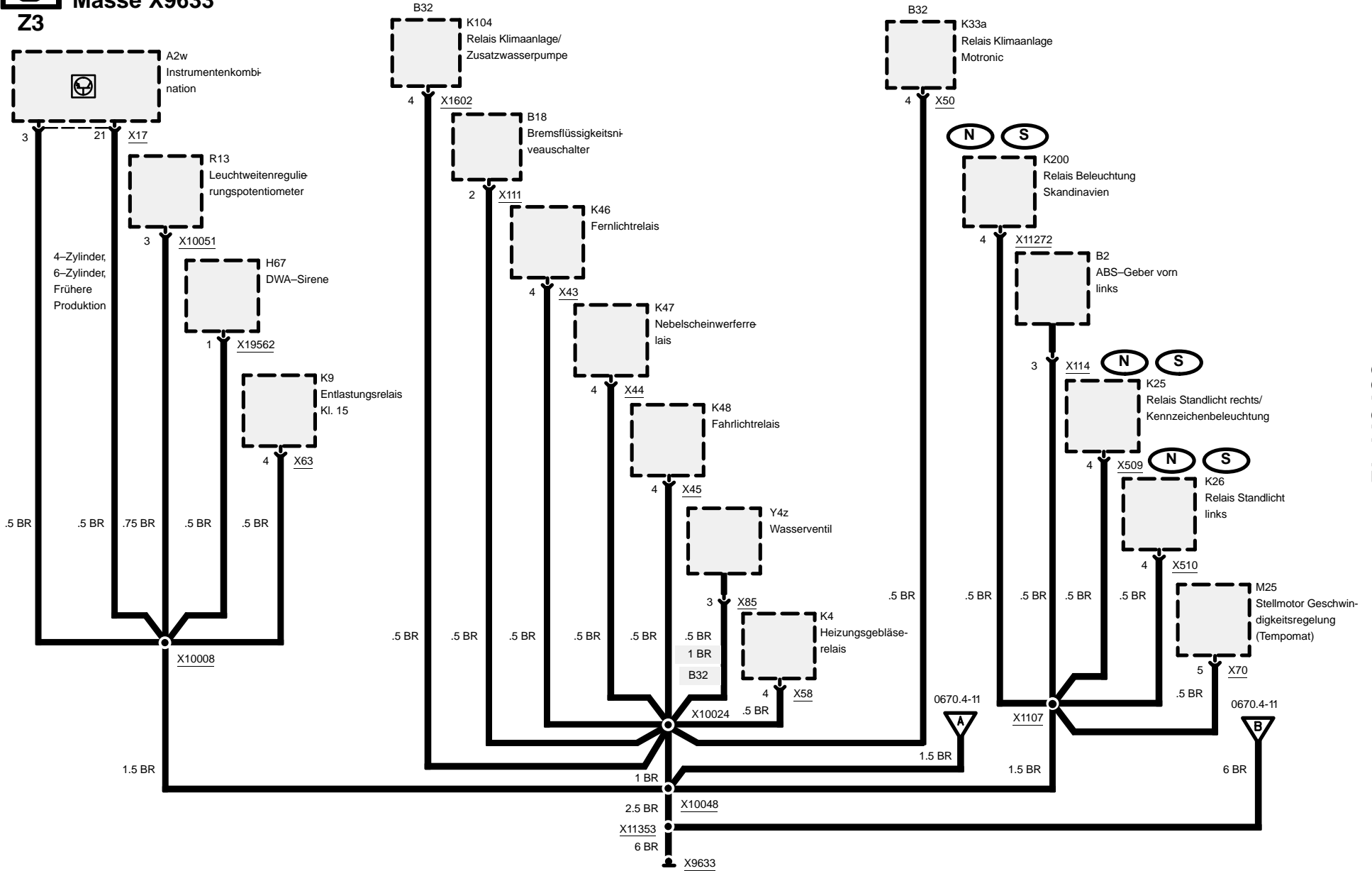



Masseanschluß

Masse X10010

Z3

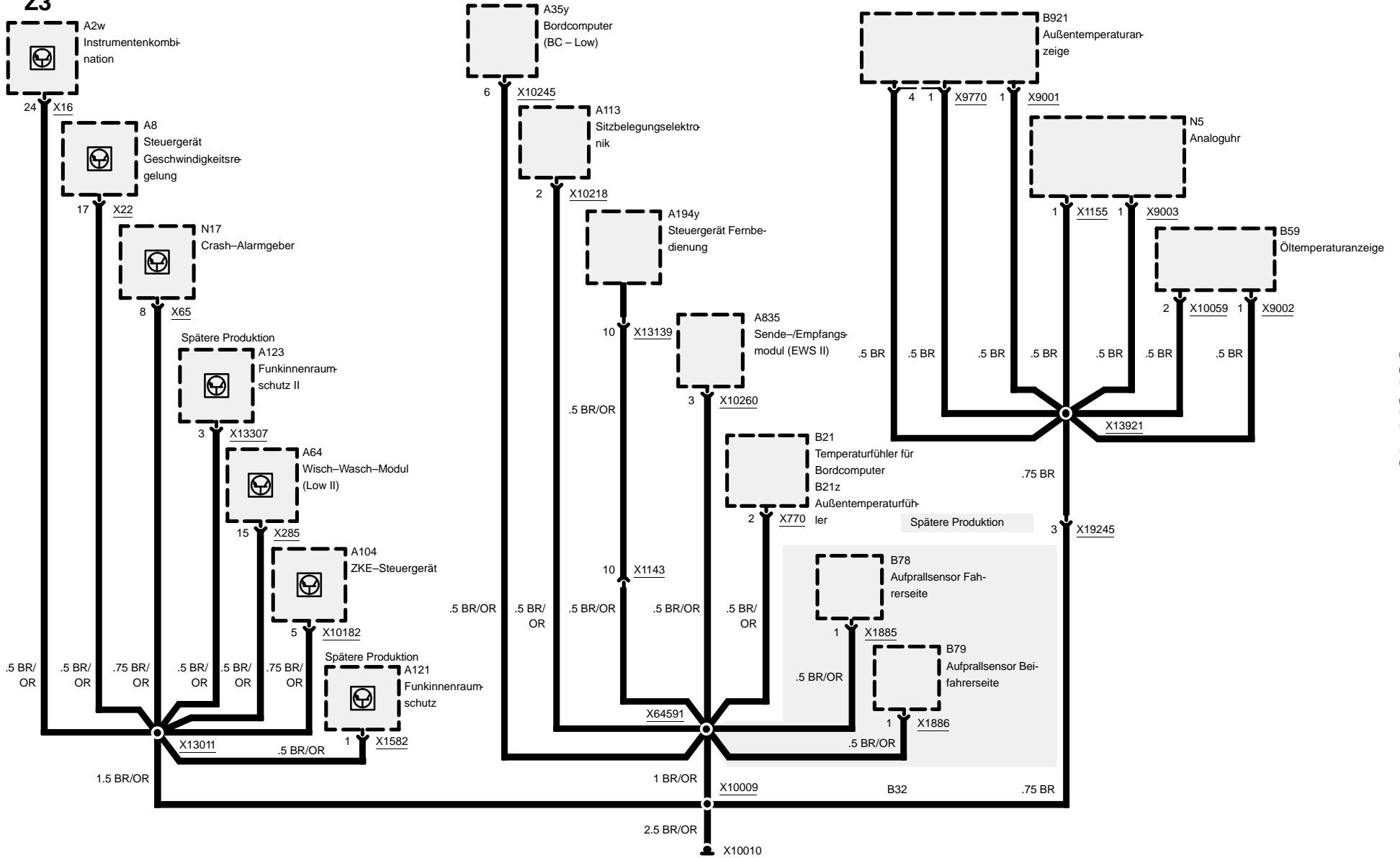



Masseanschluß

Masse X13004

Z3

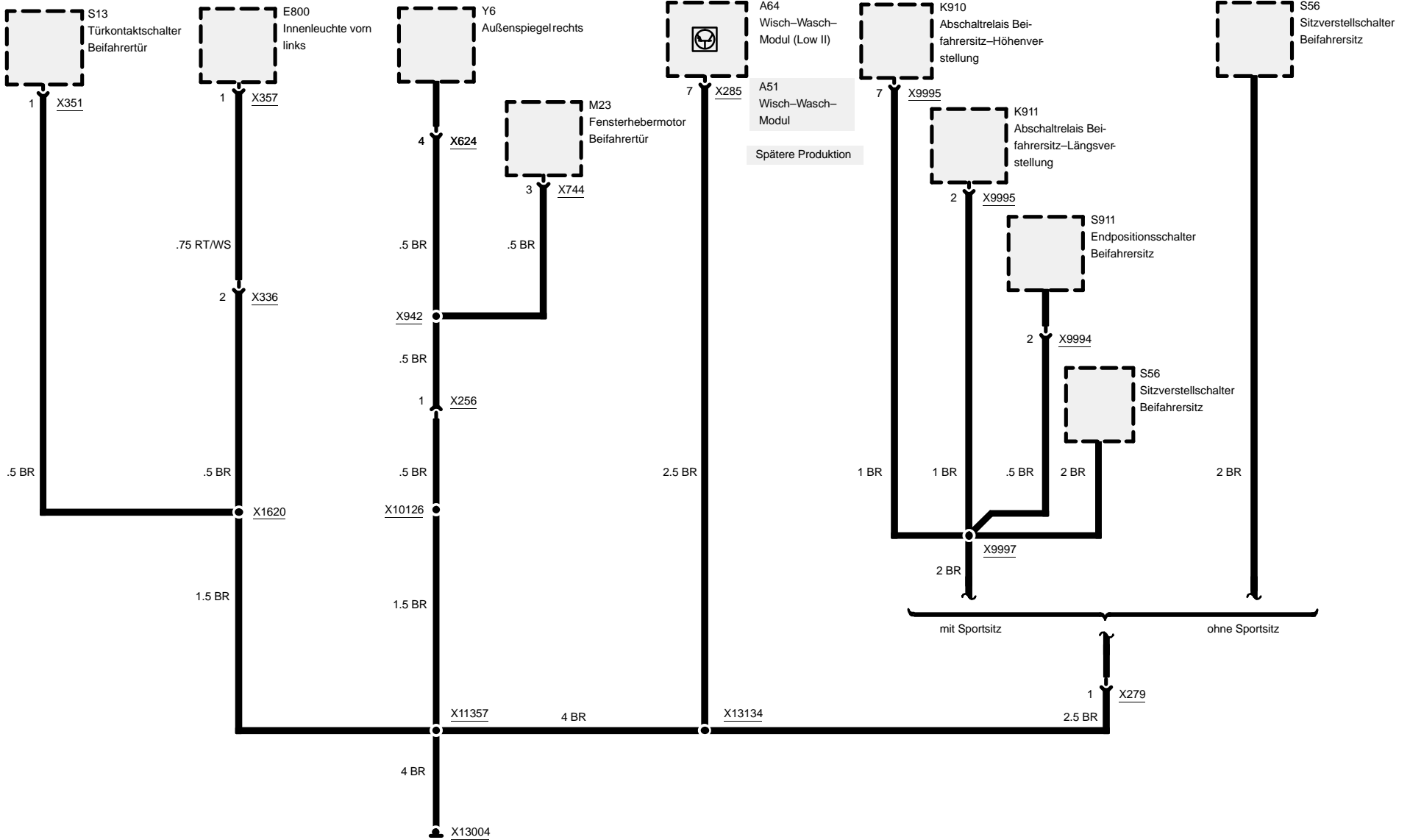



Z3

Masseanschluß

Masse X13006

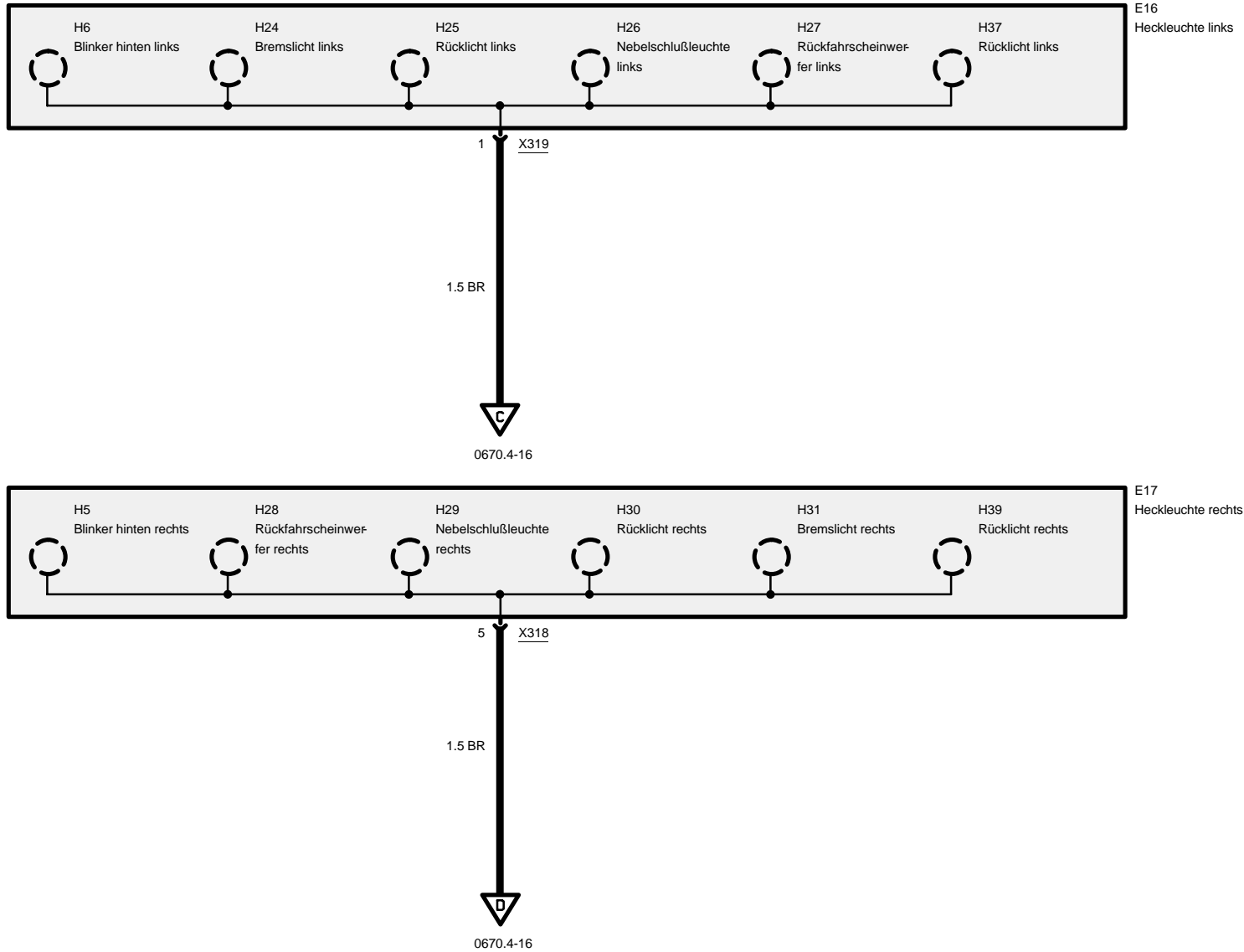



Masseanschluß

Masse X13016 und X13032

Z3

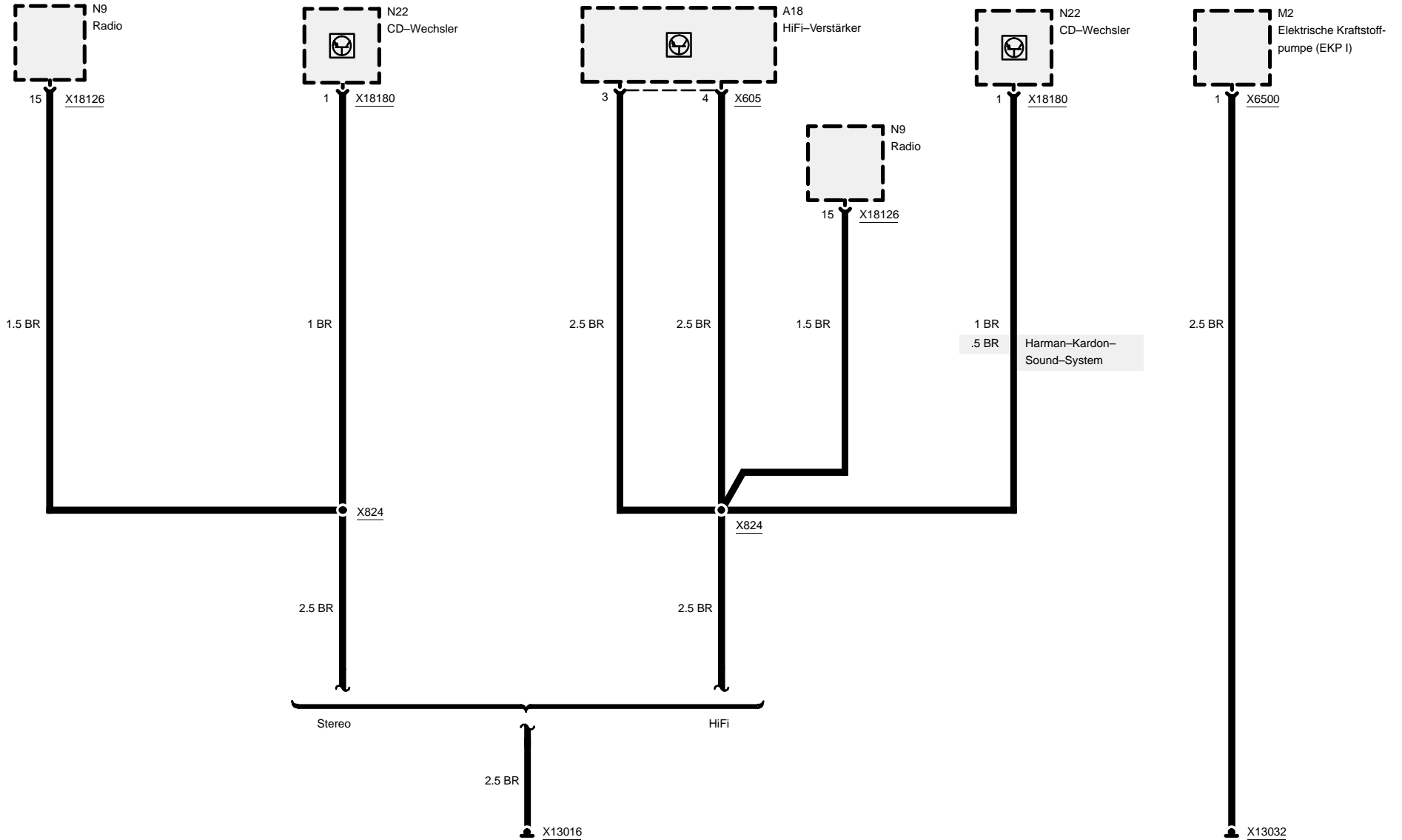



Masseanschluß

Masse X18170

Z3

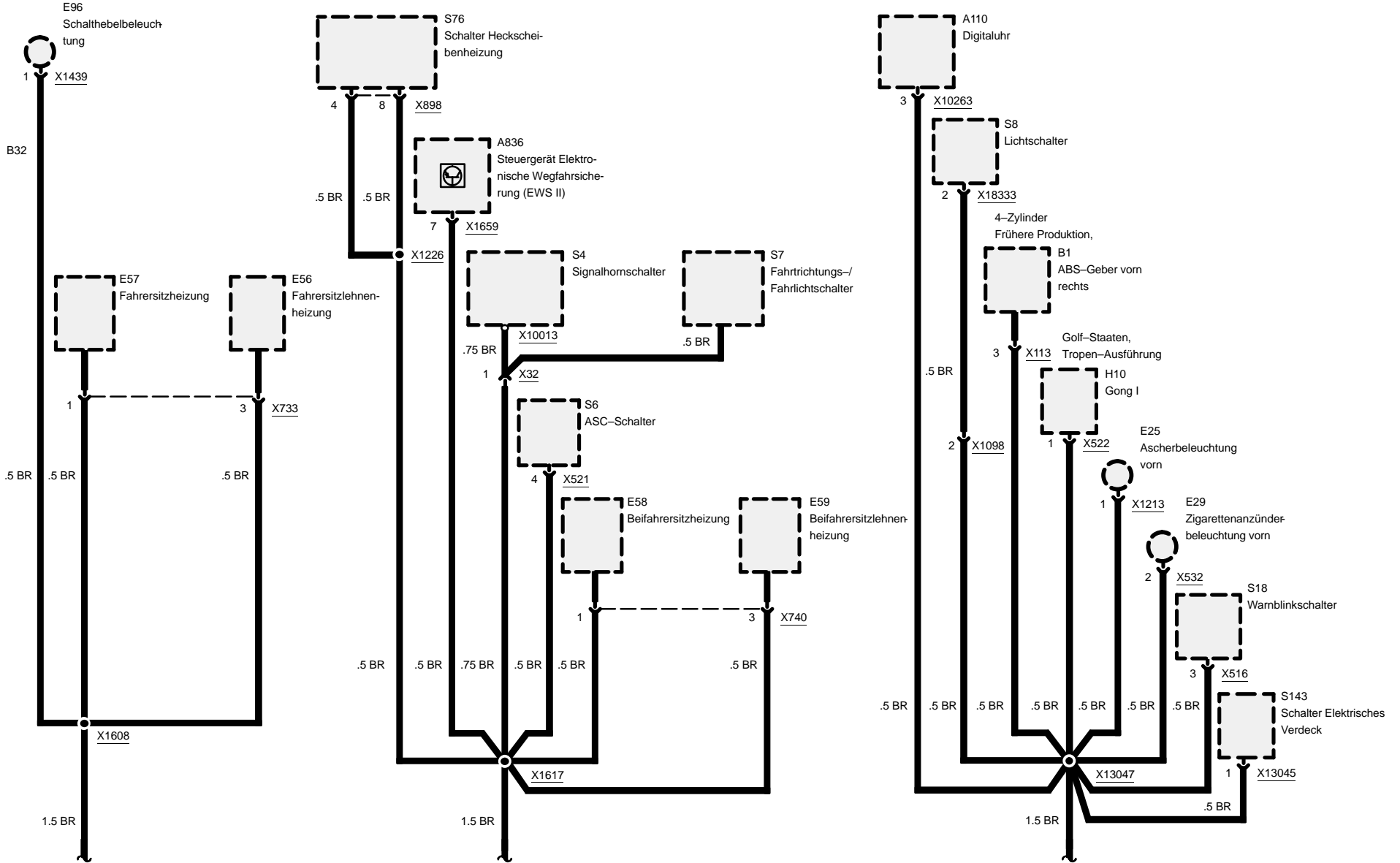

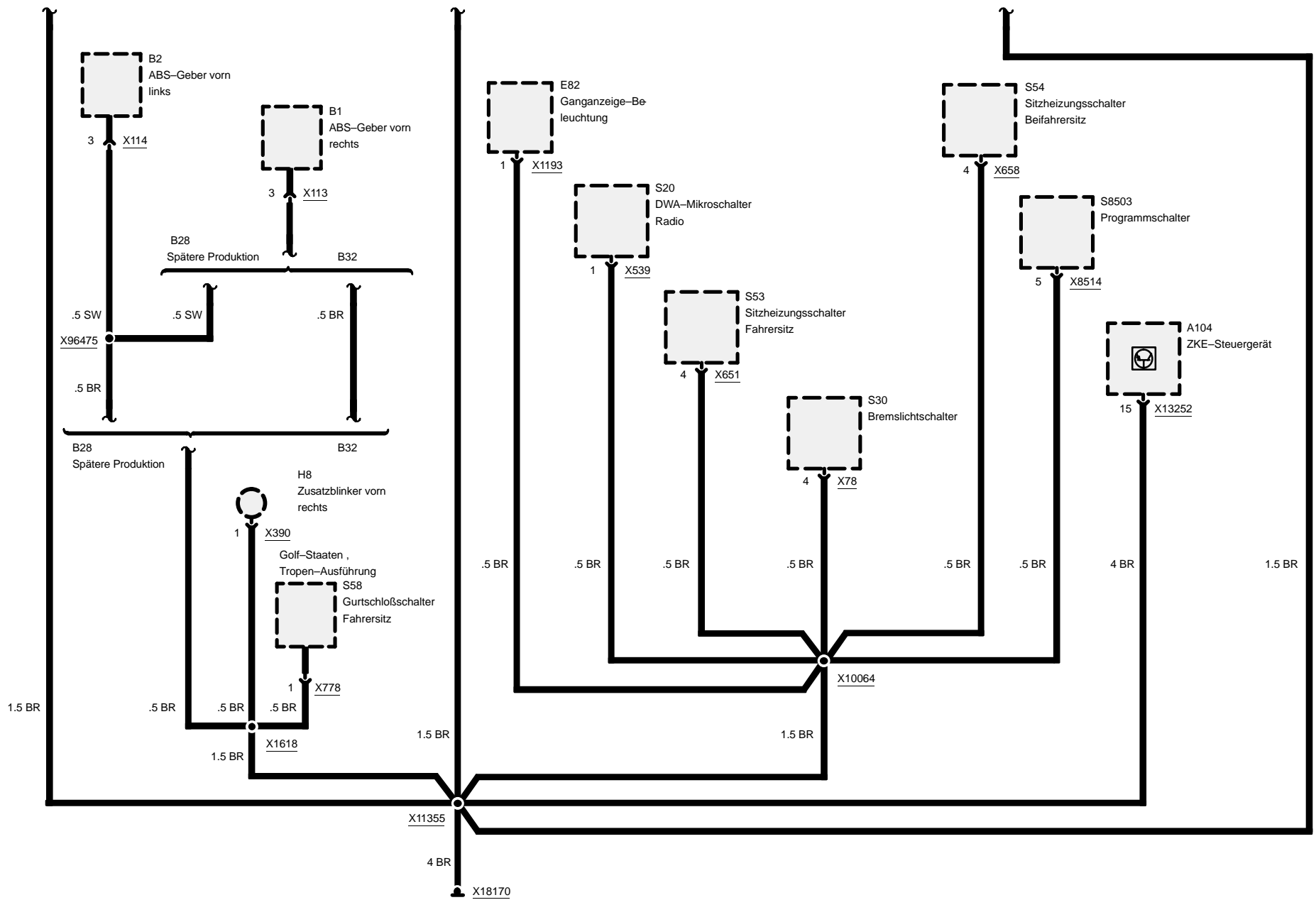



0670.5 Diagnoseverbindung

Blockschaltbild

Z3

D100
Diagnosestecker

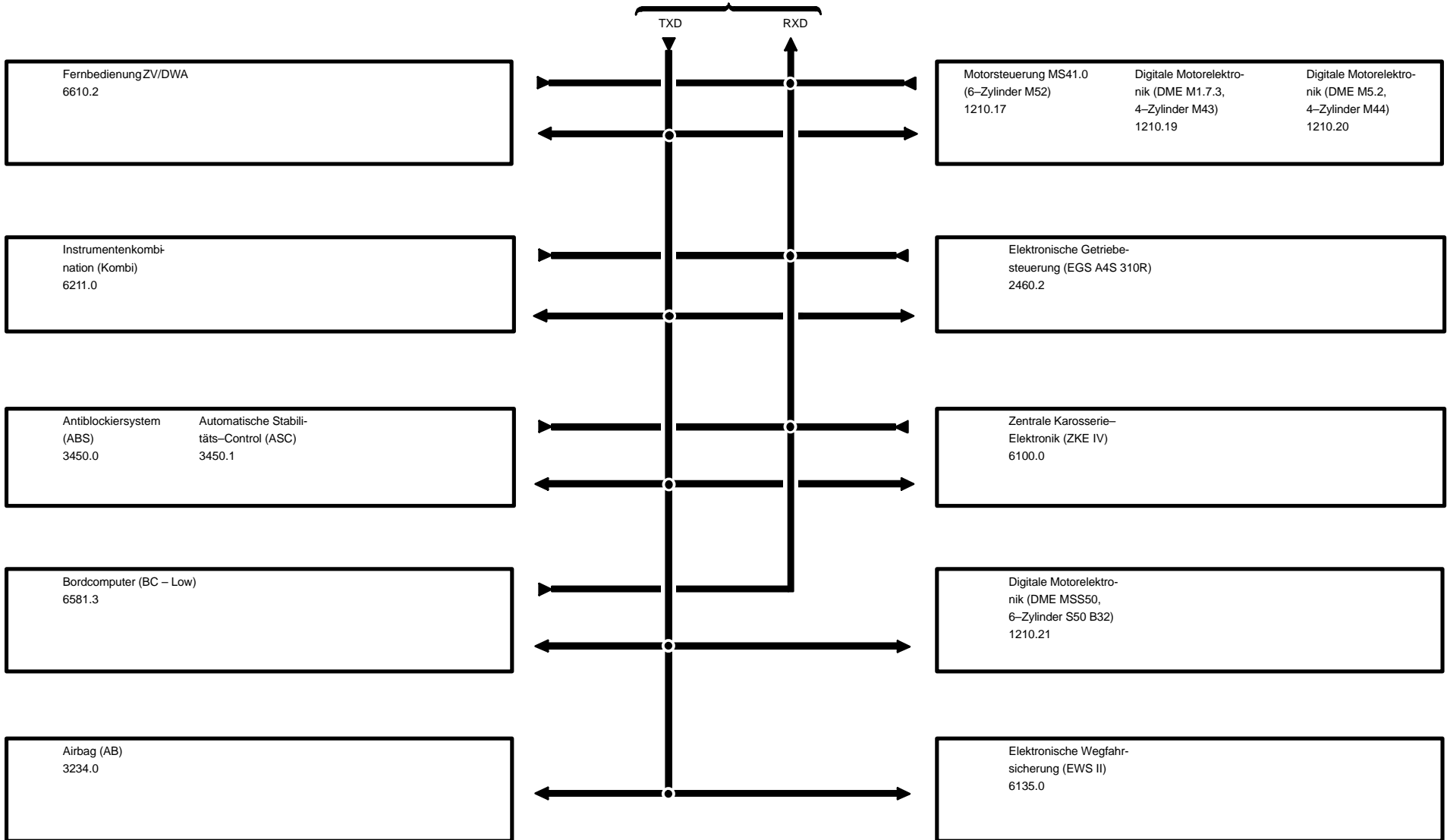

D100
Diagnosestecker

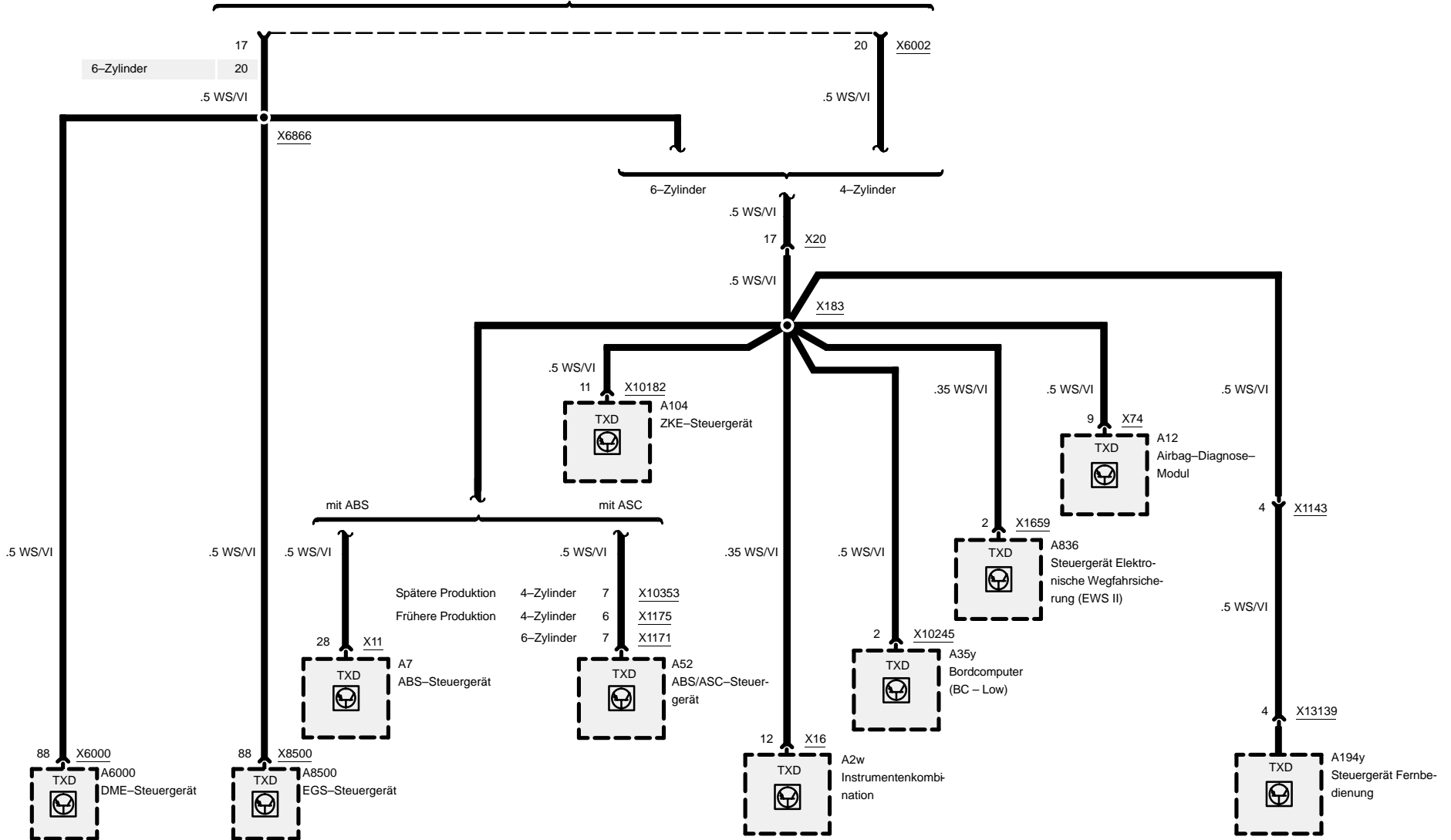



Diagnoseverbindung

RXD

Z3

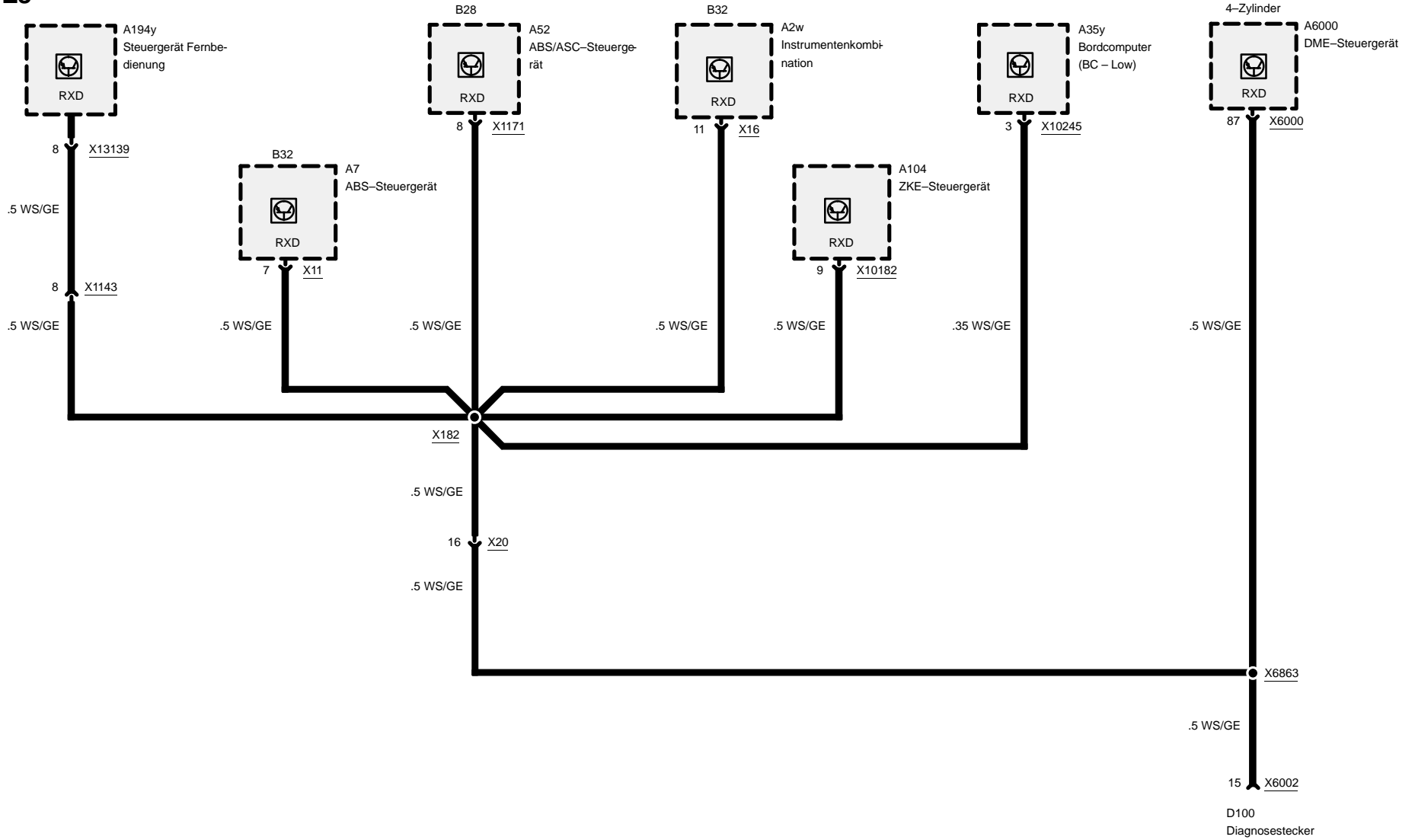



Diagnoseverbindung

Diagnosestecker, Pins 1, 7, 14 und 16

Z3

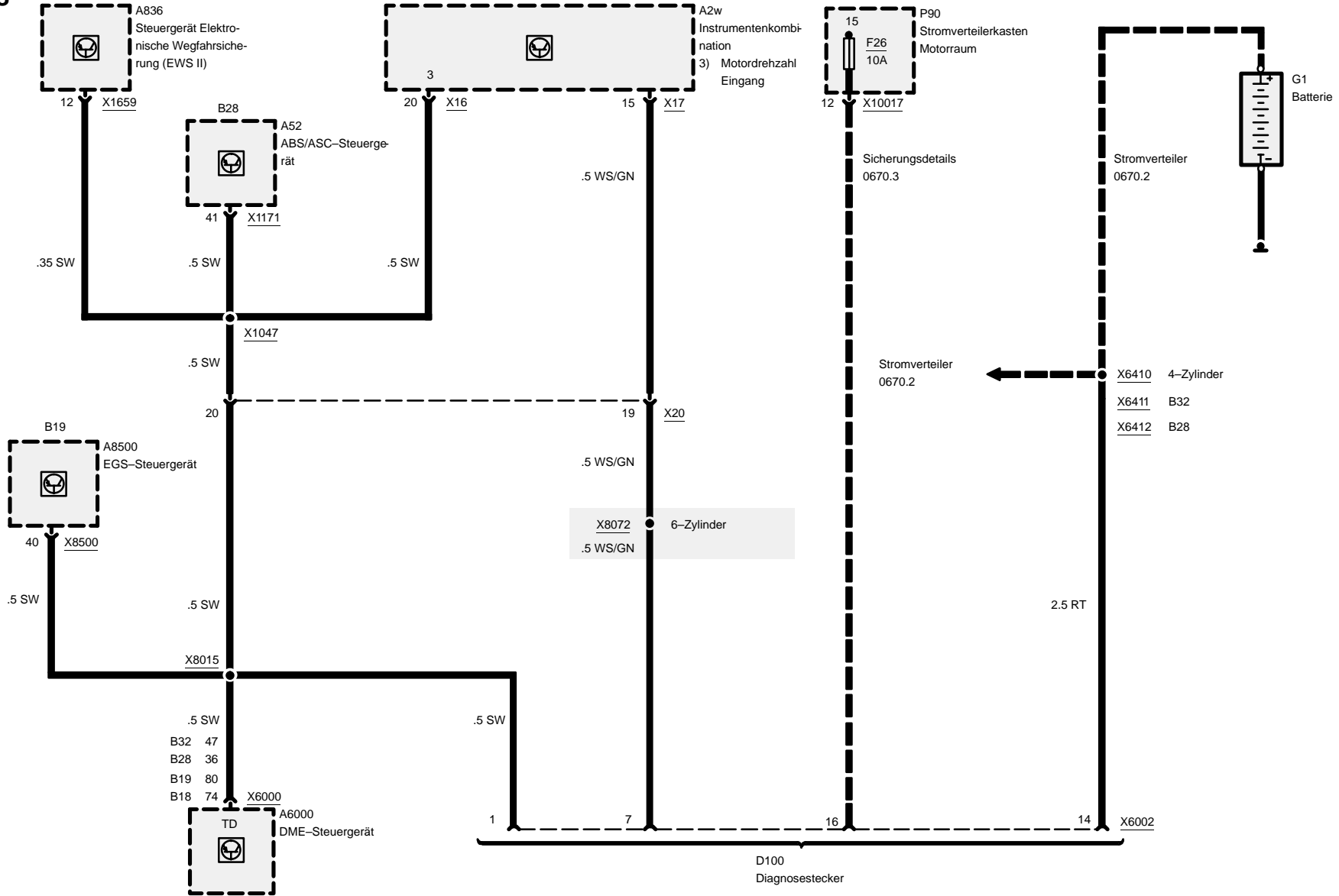



Diagnoseverbindung

Diagnosestecker, Pins 12, 18 und 19

Z3

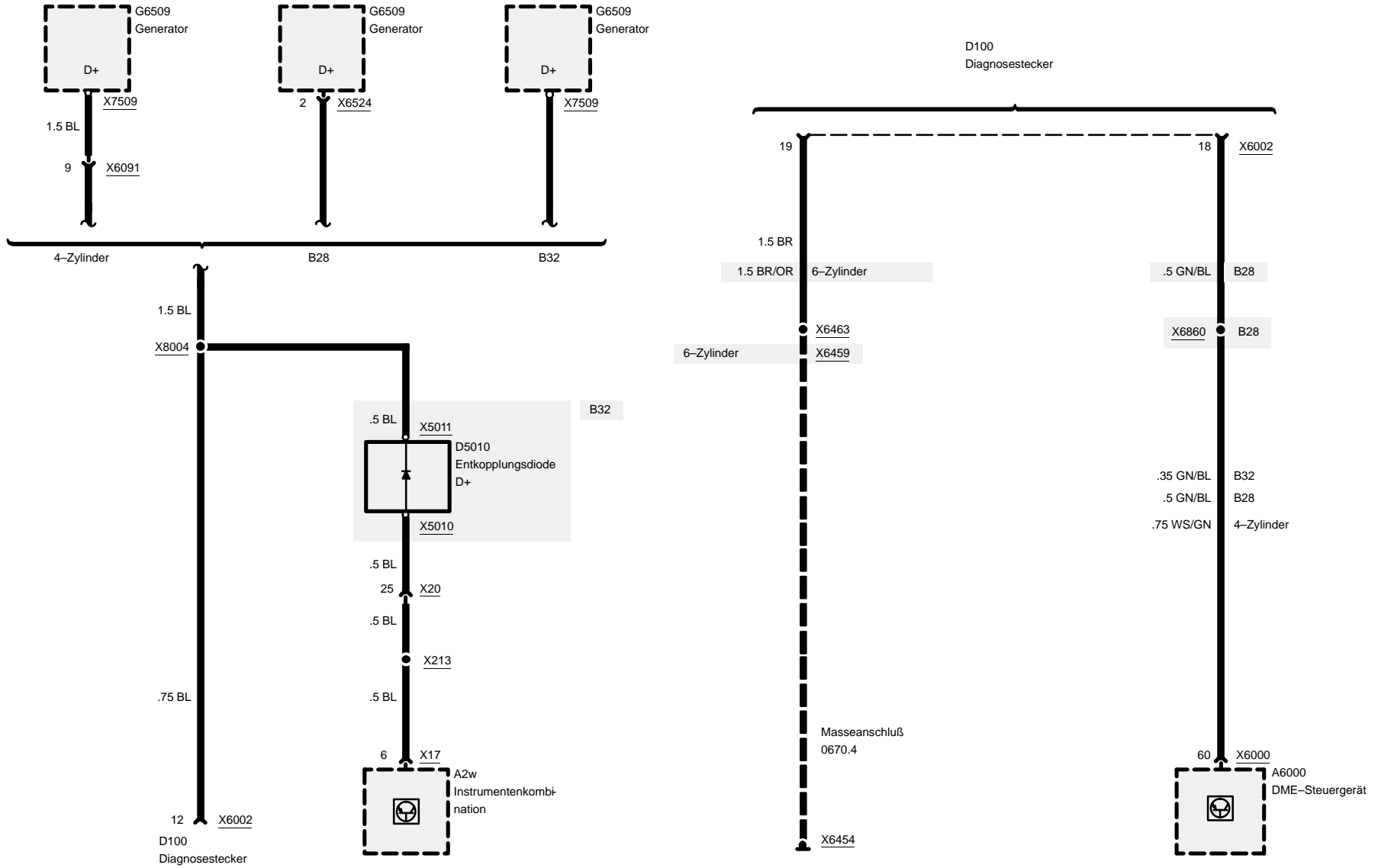



Diagnoseverbindung

B32

Diagnosestecker, Pins 6, 8, 9 und 10

Z3

D100
Diagnosestecker

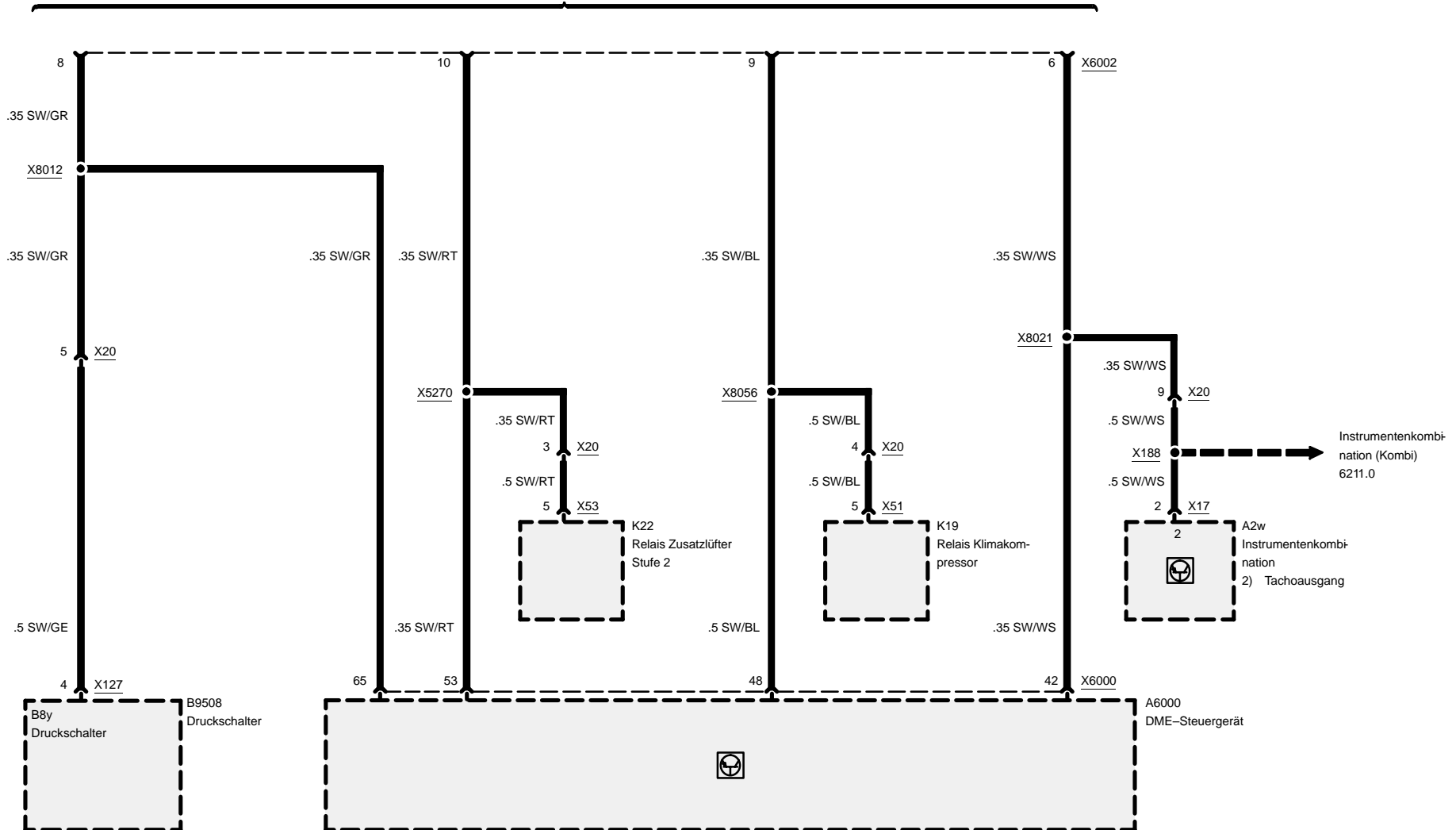

Diagnoseverbindung

Diagnosestecker (X6002)

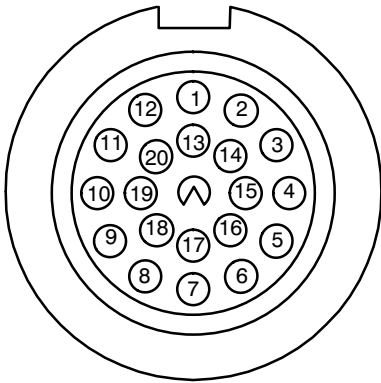

Die Brücken in der Verschlußkappe des Diagnosesteckers D100



Kammer-nummer	Klemme	Bezeichnung	Leitungsfarbe
1	–	TD–Signal	SW
2	–	Nicht belegt	
3	–	Nicht belegt	
4	–	Nicht belegt	
5	–	Nicht belegt	
6	Tacho A–Signal	Tachoausgangssignal	SW/WS**
7	SI	Service–Intervallanzeige	WS/GN
8	–	Kompressor	SW/GR**
9	–	Kompressor verzögern	SW/BL**
10	–	Zusatzlüfter	SW/RT**
11	–	Nicht belegt	
12	61(D+)	Ladeleuchte	BL
13	–	Nicht belegt	
14	30	Batterie +	RT
15	RXD	Diagnose–Datenleitung	WS/GE
16	15S	Spannung bei Zündung EIN	GN/WS
17	TXD II	Diagnose–Datenleitung (4–Zylinder)	WS/VI
18	PGSP	Programmierleitung	WS/GN (GN/BL*)
19	31	Masse	BR (BR/OR*)
20	TXD	Diagnose–Datenleitung	WS/VI

* 6–Zylinder

** B32

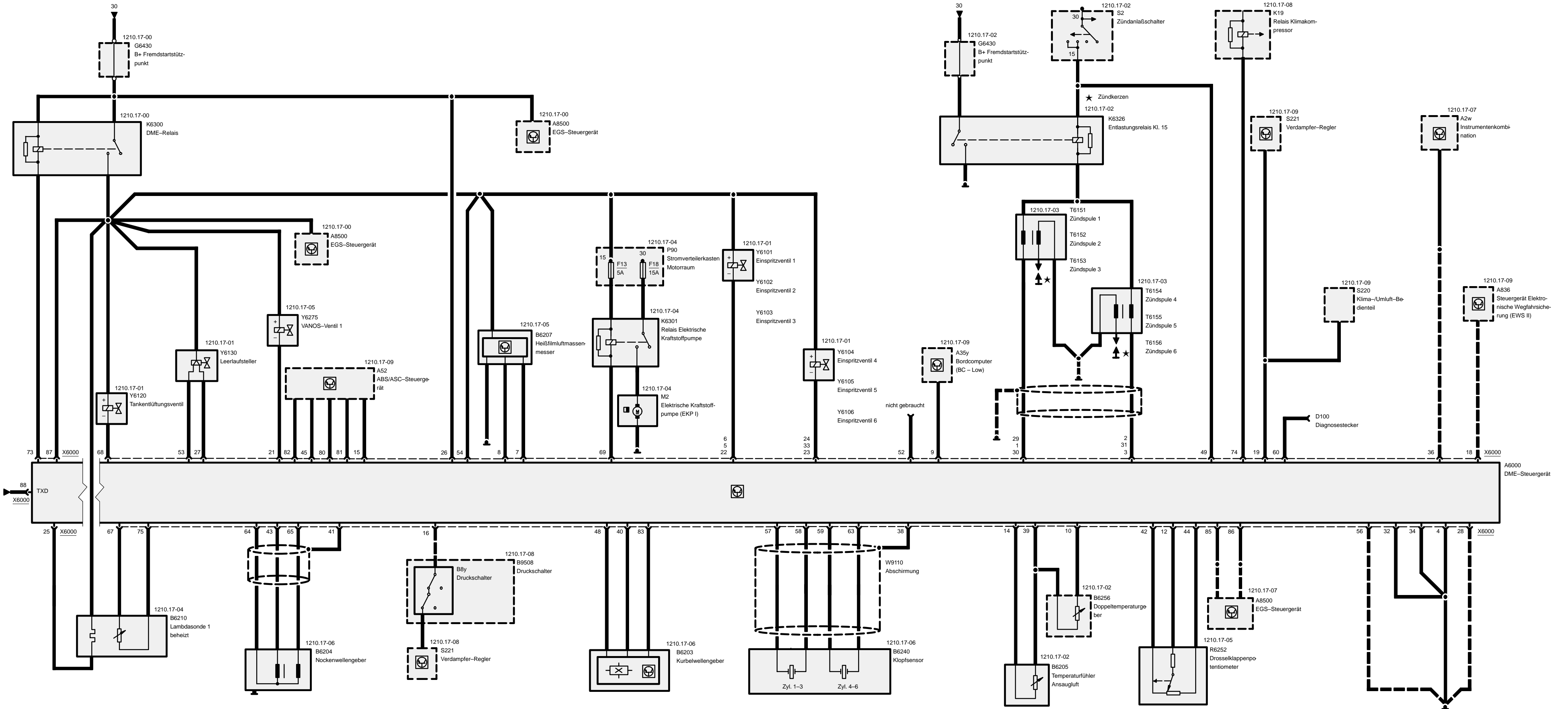



05/99

1210.17-a

1998

Z3

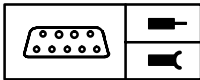
**Pinbelegung****X6000**

Pin	Art	Bezeichnung/Funktion	Anschluß
1	A	Zündung Klemme 1	Zündspule Zyl. 2
2	A	Zündung Klemme 1	Zündspule Zyl. 4
3	A	Zündung Klemme 1	Zündspule Zyl. 6
4	M	Masse	Masseverbindung
5	A	Einspritzventil Zyl. 2	Einspritzventil Zyl. 2
6	A	Einspritzventil Zyl. 1	Einspritzventil Zyl. 1
7	M	Masse Luftmassenmesser	Luftmassenmesser
8	E	Signal Luftmassenmesser	Luftmassenmesser
9	A	TI-Signal	Bordcomputer
10	E	Signal Kühlwassertemperatur	Kühlwassertemperaturfühler
11		nicht belegt	
12	E	DK-Signal	Drosselklappenpotentiometer
13		nicht belegt	
14	E	Signal Ansauglufttemperatur	Ansauglufttemperaturfühler
15	E	Raddrehzahl-Signal	ASC-Steuergerät
16	A	Klima-EIN-Signal	Druckschalter
17		nicht belegt	
18	E	Wegfahrsicherung	Steuergerät Elektronische Wegfahrsicherung (EWS II)
19	A	Zusatzlüftersignal	Klima-Steuergerät
20		nicht belegt	
21	A	Signal Nockenwellensteuerung	Vanos-Ventil 1
22	A	Einspritzventil Zyl. 3	Einspritzventil
23	A	Einspritzventil Zyl. 6	Einspritzventil
24	A	Einspritzventil Zyl. 4	Einspritzventil
25	M	Lambdasondenheizung	Lambdasonde 1
26	E	Klemme 30	Fremdstartstützpunkt
27	A	Signal Leerlaufsteller	Leerlaufsteller
28	M	Masse	Masseverbindung
29	A	Zündung Klemme 1	Zündspule Zyl. 1
30	A	Zündung Klemme 1	Zündspule Zyl. 3
31	A	Zündung Klemme 1	Zündspule Zyl. 5
32	M	Masse	Masseverbindung

E = Eingang, A = Ausgang, M = Masse

Z3

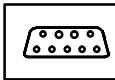

Pinbelegung

Pin	Art	Bezeichnung/Funktion	Anschluß
33	A	Einspritzventil Zyl. 5	Einspritzventil
34	M	Masse	Masseverbindung
35		nicht belegt	
36	A	Drehzahlsignal TD	Instrumentenkombination
37		nicht belegt	
38	M	Masse Abschirmung	Abschirmung Klopfsensor
39	M	Bauteilmasse	Temperaturfühler
40	M	Masse	Kurbelwellengeber
41	M	Masse Abschirmung	Abschirmung Nockenwellengeber
42	A	Signal (-)	Drosselklappenpotentiometer
43	E	Signal (-)	Nockenwellengeber
44	A	Signal (+)	Drosselklappenpotentiometer
45	A	ASC-Signal DKG	ASC-Steuergerät
46		nicht belegt	
47		nicht belegt	
48	A	Signal (+), 5V	Kurbelwellengeber
49	E	Klemme 15	Zündschloß
50		nicht belegt	
51		nicht belegt	
52	A	Signal Abgasklappe	nicht belegt
53	A	Signal Leerlaufsteller	Leerlaufsteller
54	E	>10V-Signal	DME-Hauptrelais
55		nicht belegt	
56	E	Signal Zündrückmeldung	Widerstand
57	A	Signal Klopfsensor Zyl. 1-3	Klopfsensor
58	E	Signal Klopfsensor Zyl. 1-3	Klopfsensor
59	A	Signal Klopfsensor Zyl. 4-6	Klopfsensor
60	E	Programmierspannung	Diagnosestecker
61		nicht belegt	
62		nicht belegt	
63	E	Signal Klopfsensor Zyl. 4-6	Klopfsensor
64	M	Bauteilmasse	Nockenwellengeber
65	A	Signal (+)	Nockenwellengeber
66		nicht belegt	
67	M	Masse Lambdasonde	Lambdasonde

E = Eingang, A = Ausgang, M = Masse



05/99

1210.17-c

1998

Z3

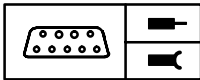

Pinbelegung

Pin	Art	Bezeichnung/Funktion	Anschluß
68	A	Tankentlüftungsventil	Tankentlüftungsventil
69	A	Relaisansteuerung	Kraftstoffpumpenrelais
70		nicht belegt	
71		nicht belegt	
72		nicht belegt	
73	A	Relaisansteuerung	DME-Relais
74	E	Kompressor-EIN-Signal	Relais Klimakompressor
75	E	Signal Lambdasonde	Lambdasonde
76		nicht belegt	
77		nicht belegt	
78		nicht belegt	
79		nicht belegt	
80	A	ASC-Signal ZA	ASC-Steuergerät
81	A	ASC-Signal ZWV	ASC-Steuergerät
82	A	ASC-Signal MSR	ASC-Steuergerät
83	E	Signal Kurbelwelle	Kurbelwellengeber
84		nicht belegt	
85	E/A	CAN-LOW	EGS-Steuergerät
86	E/A	CAN-HIGH	EGS-Steuergerät
87	E	Klemme 15	DME-Relais
88	E/A	TxD-Diagnosedatenleitung	Diagnosestecker

E = Eingang, A = Ausgang, M = Masse



Motorsteuerung MS41.0 (6-Zylinder M52)

Strom

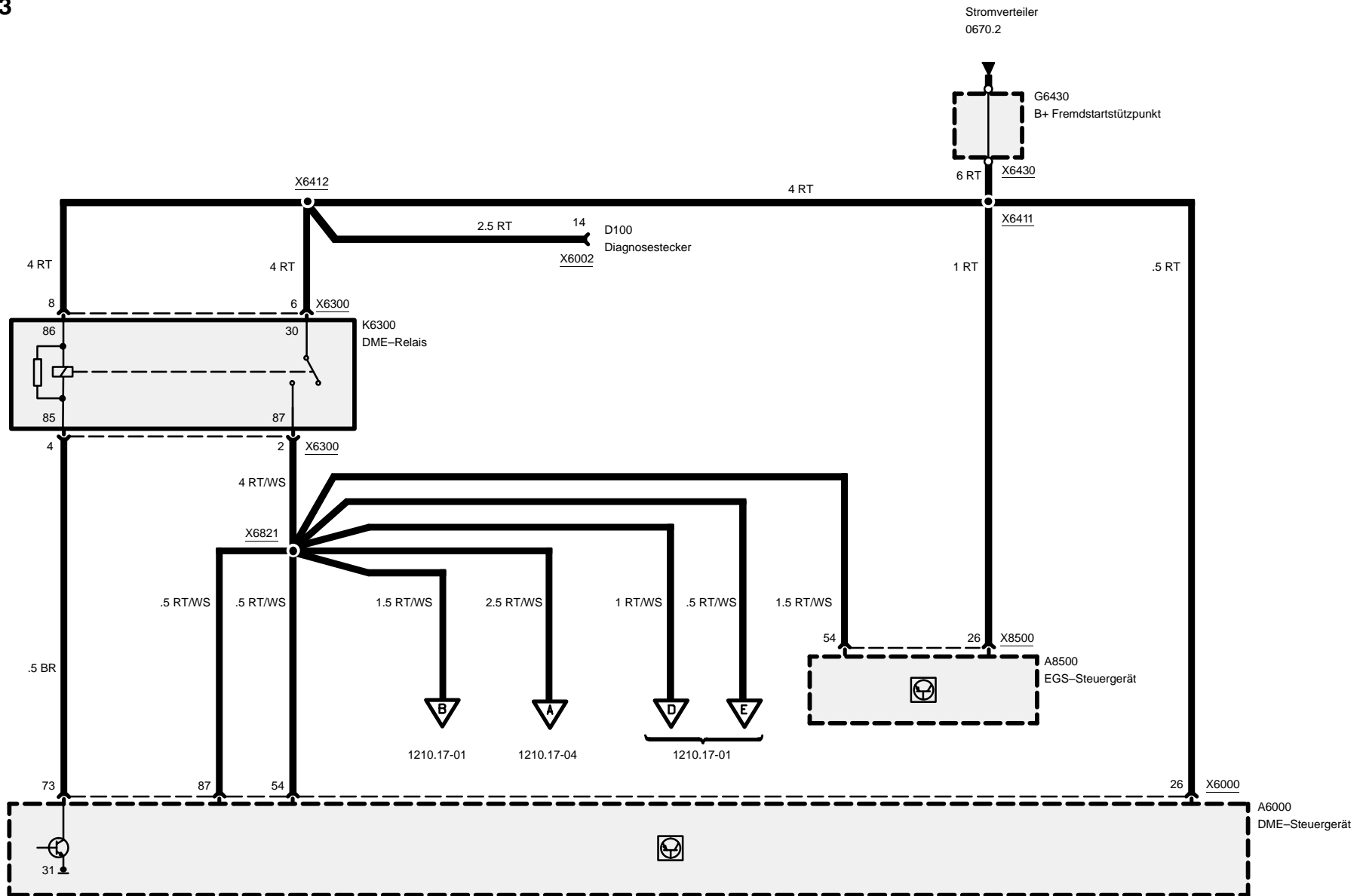

Motorsteuerung MS41.0 (6-Zylinder M52)

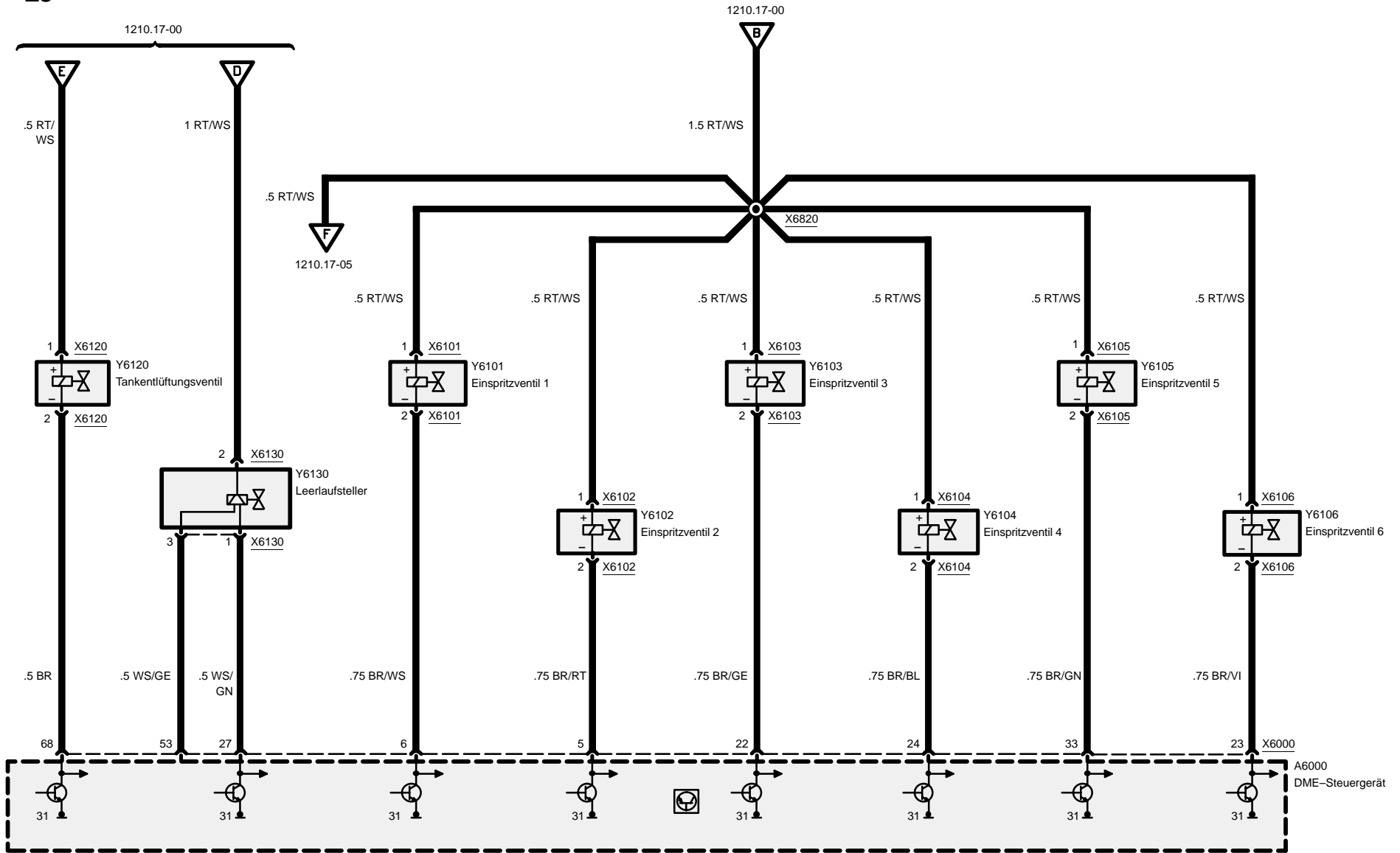



Z3

Motorsteuerung MS41.0 (6-Zylinder M52)

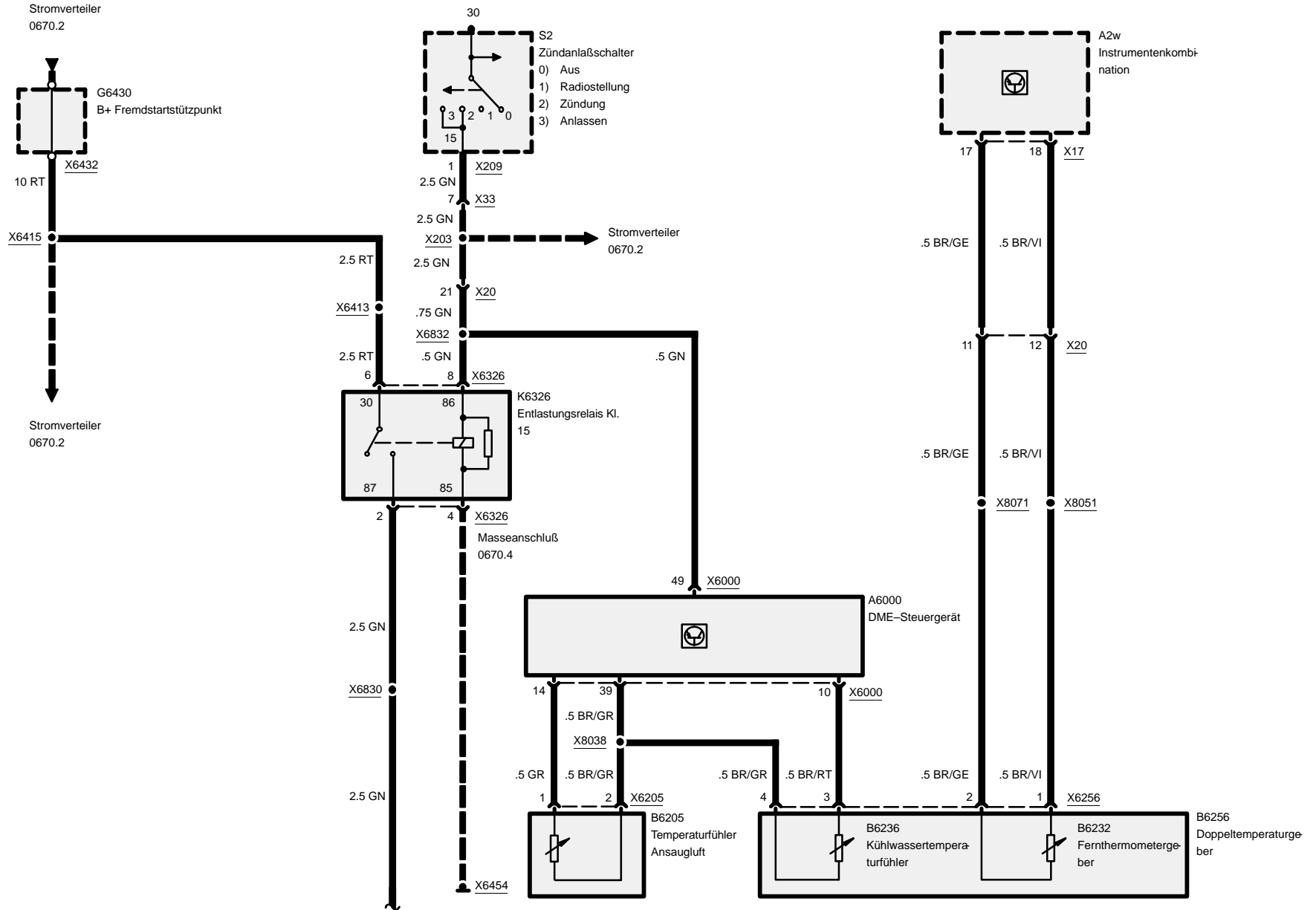

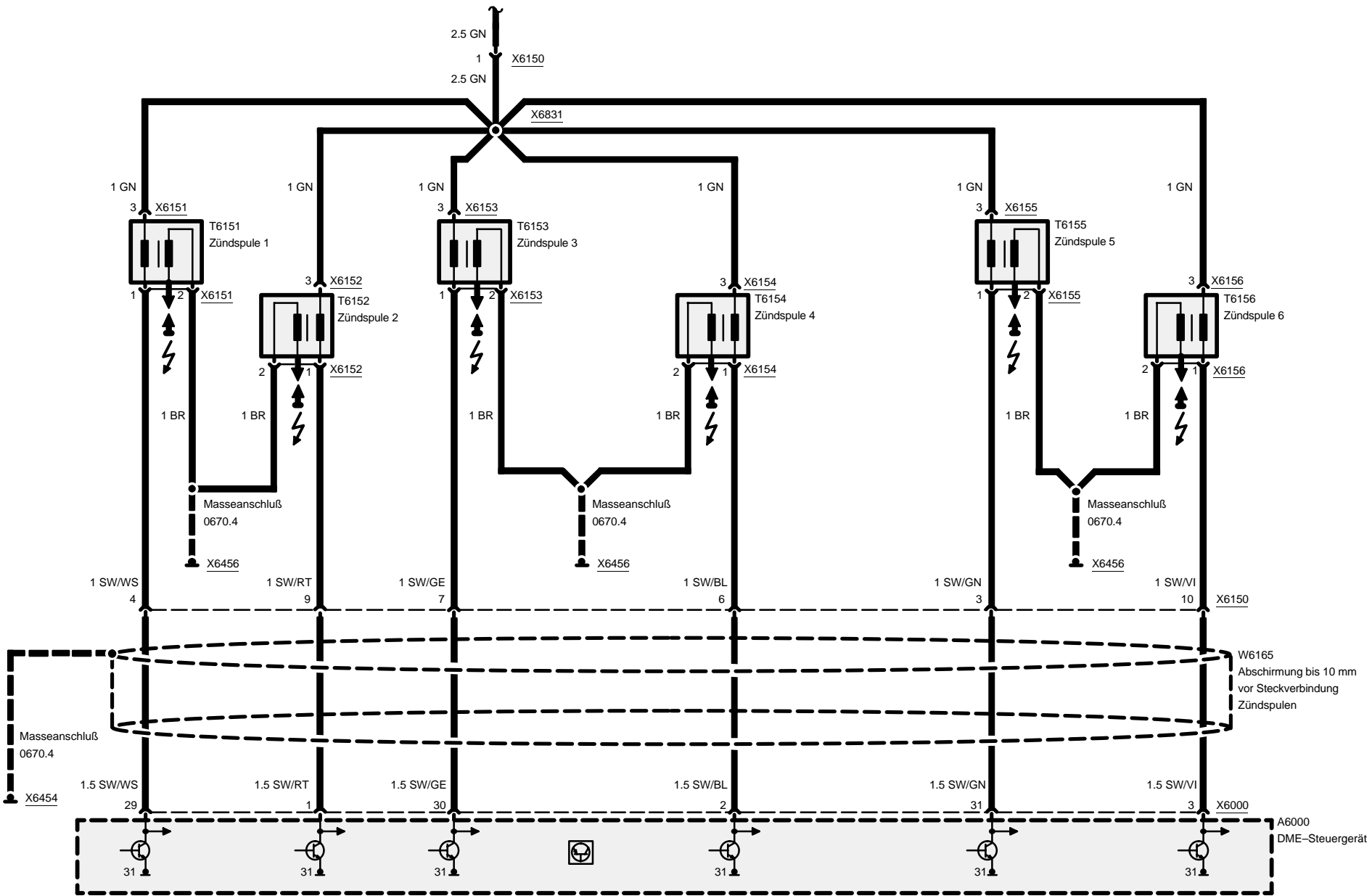

Motorsteuerung MS41.0 (6-Zylinder M52)

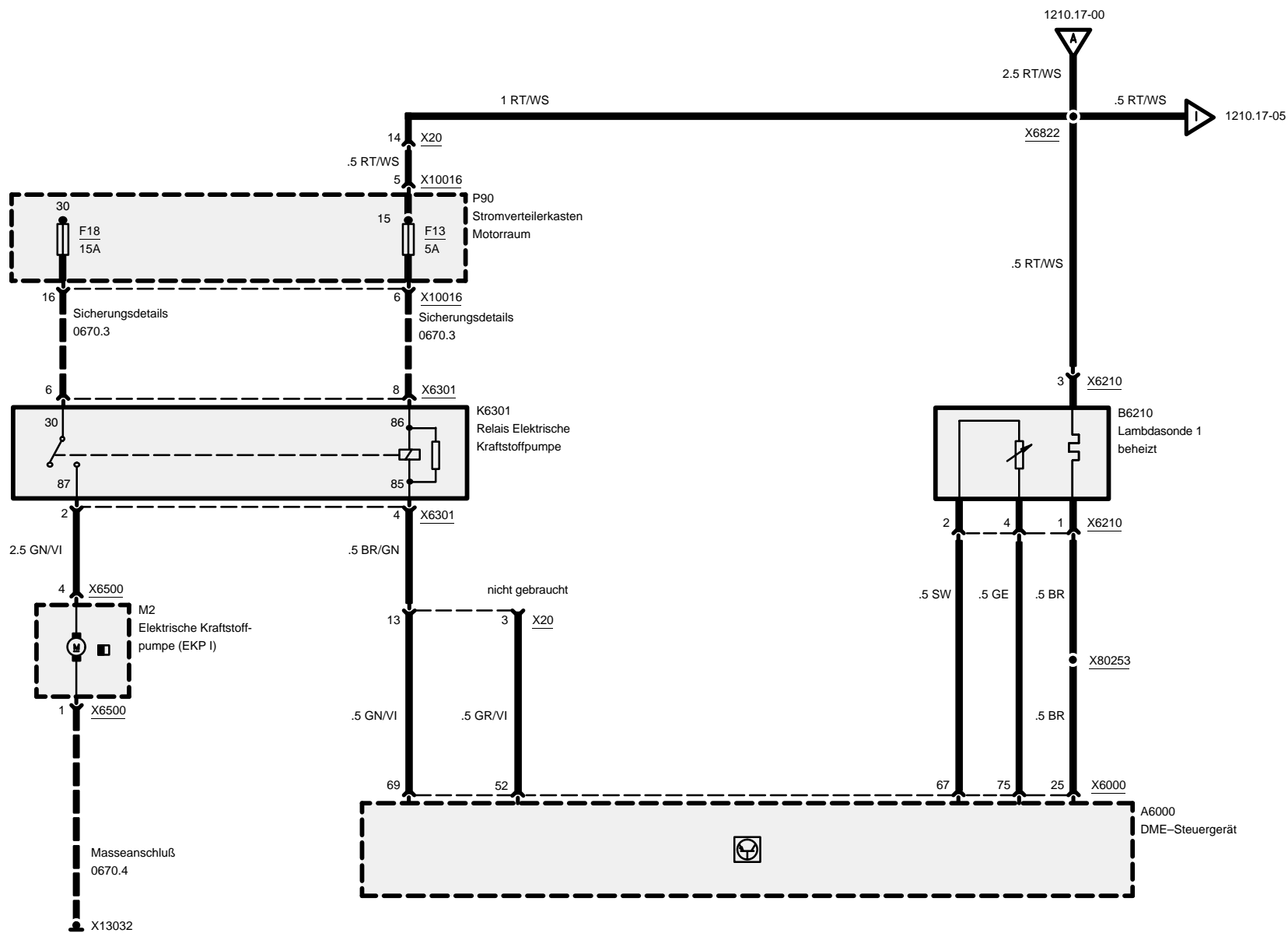



Z3

Motorsteuerung MS41.0 (6-Zylinder M52)

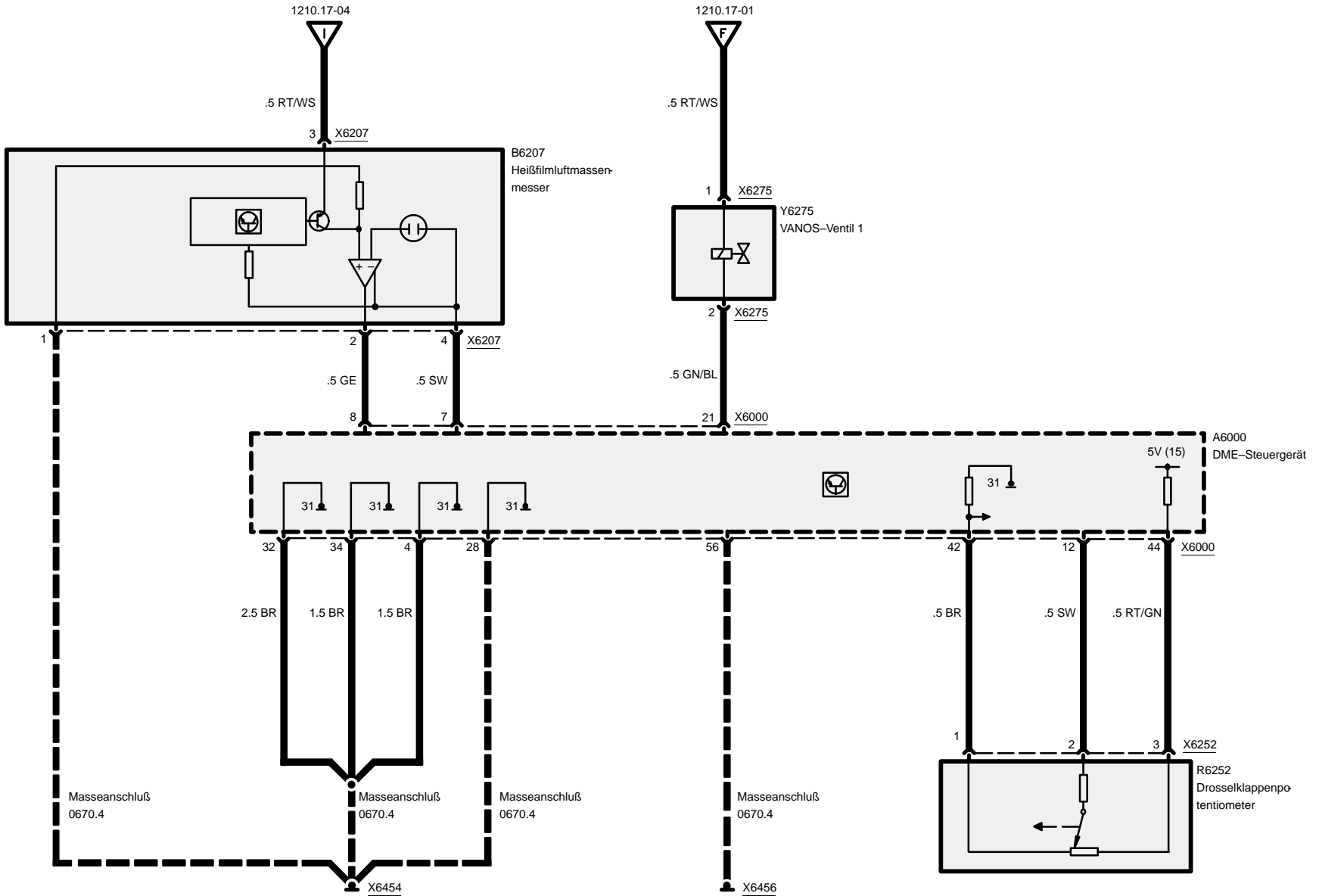

Motorsteuerung MS41.0 (6-Zylinder M52)

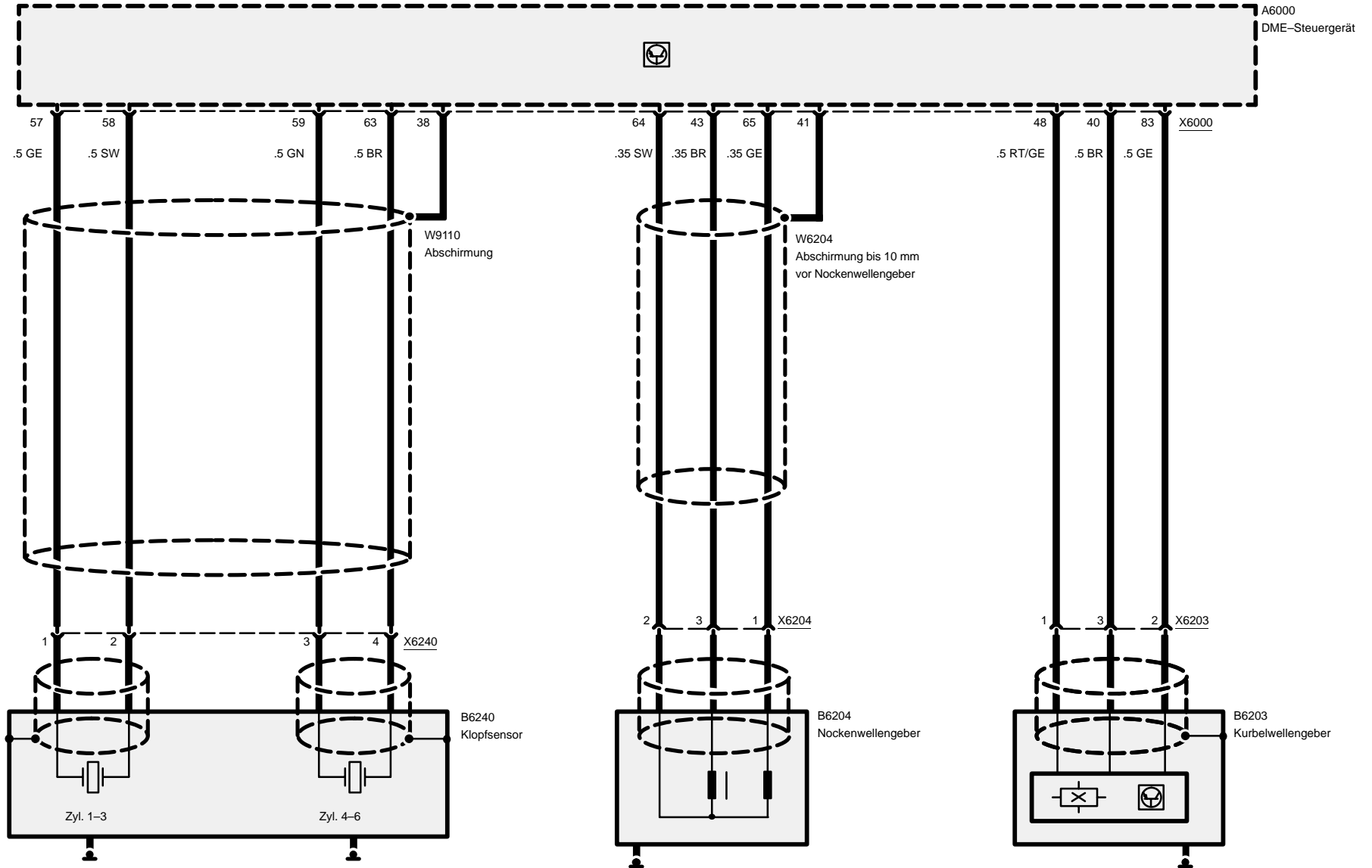

Motorsteuerung MS41.0 (6-Zylinder M52)

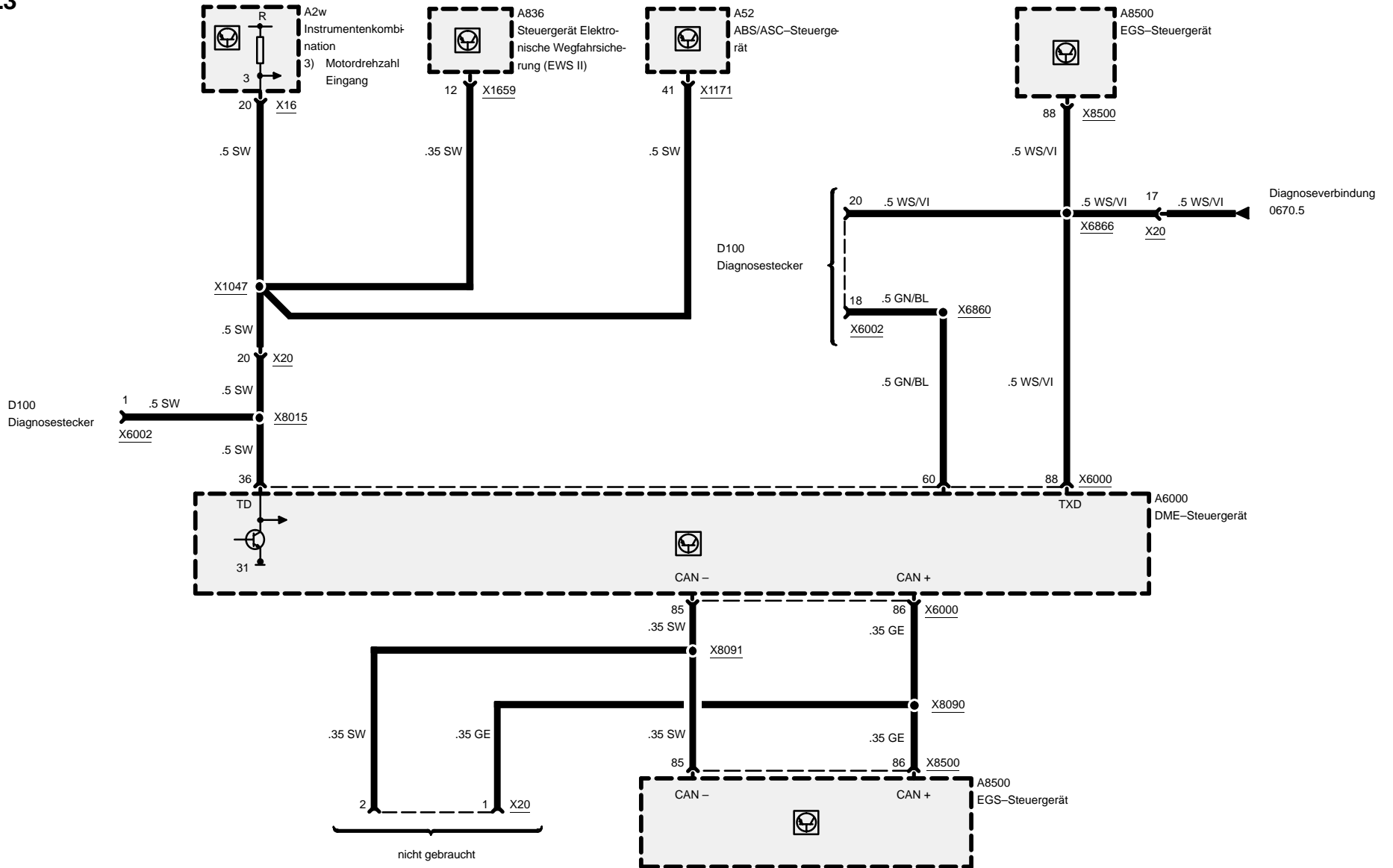



Z3

Motorsteuerung MS41.0 (6-Zylinder M52)

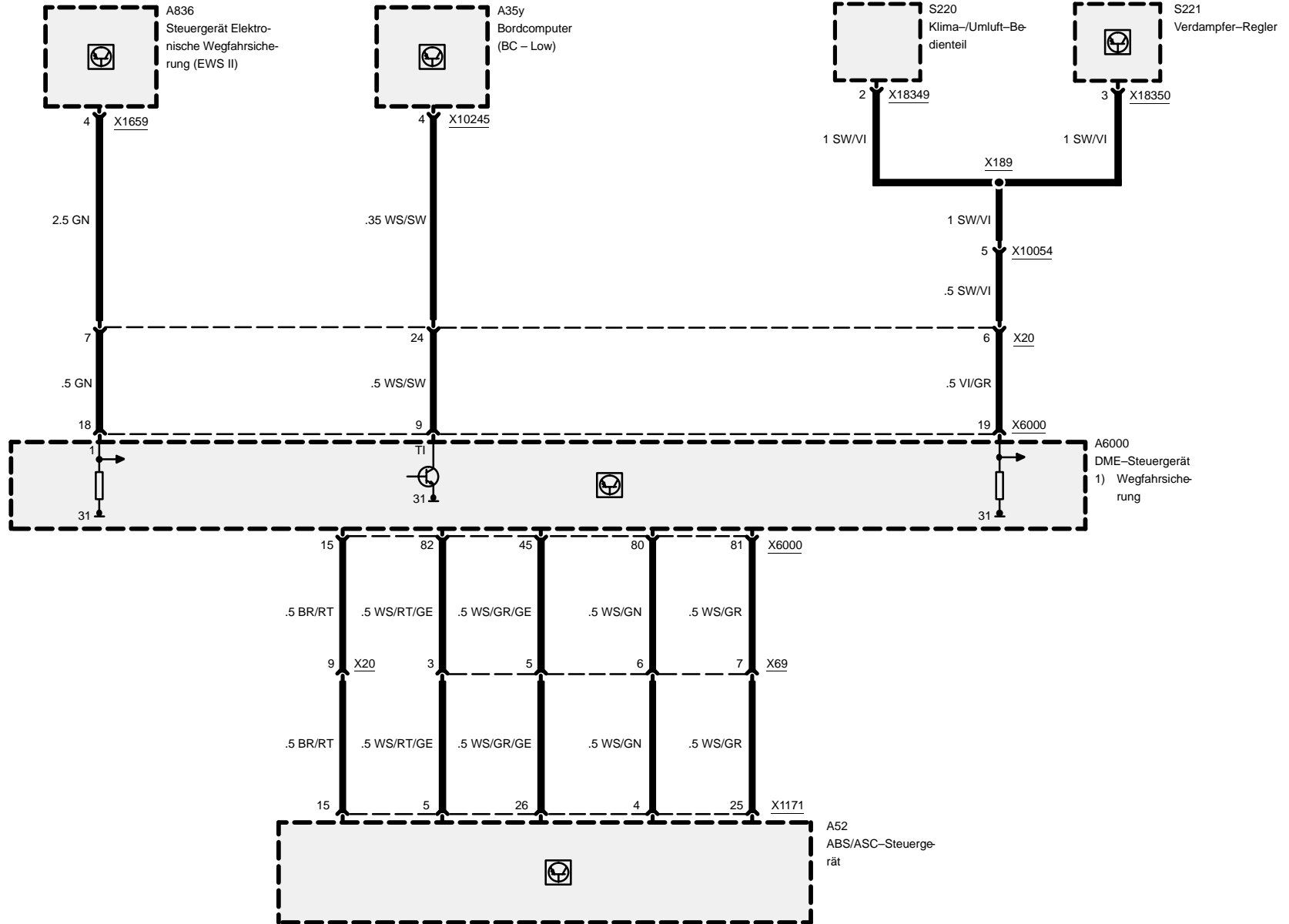



05/99

1210.19-a

1998

Z3

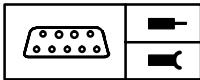
**Pinbelegung****X6000**

Pin	Art	Bezeichnung/Funktion	Anschluß
1	A	EKP-Relais	EKP-Relais
2	A	Signal Leerlaufsteller	Leerlaufsteller
3	A	Einspritzsignal	Einspritzventil Zyl. 2
4	A	Einspritzsignal	Einspritzventil Zyl. 4
5		nicht belegt	
6	M	Masse Einspritzventile-Endstufen	Masseverbindung
7		nicht belegt	
8		nicht belegt	
9		nicht belegt	
10		nicht belegt	
11		nicht belegt	
12	E	Drosselklappenstellung	Drosselklappenpotentiometer
13		nicht belegt	
14	M	Bauteilmasse	Luftmengenmesser
15	E	Signal Klopfsensor Zyl. 1 und 2	Klopfsensor
16	M	Bauteilmasse	Nockenwellengeber
17	A	KVA-Signal (TI-Signal)	Bordcomputer
18	A	Umschaltventil 1	Umschaltventil
19		nicht belegt	
20		nicht belegt	
21		nicht belegt	
22		nicht belegt	
23		nicht belegt	
24	A	Zündsignal Zyl. 3, Klemme 1	Zündspule 3
25	A	Zündsignal Zyl. 1, Klemme 1	Zündspule 1
26	E	Dauerplus, Klemme 30	Fremdstartstützpunkt
27	A	Ansteuerung DME-Hauptrelais	Kl. 85 DME-Hauptrelais
28	M	Masse für Elektronik und Abschirmung der Sensoren	Masseverbindung
29	A	Signal Leerlaufsteller	Leerlaufsteller
30		nicht belegt	
31	A	Einspritzsignal	Einspritzventil Zyl. 3
32	A	Einspritzsignal	Einspritzventil Zyl. 1

E = Eingang, A = Ausgang, M = Masse



05/99

1210.19-b

1998

Z3

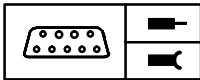

Pinbelegung

Pin	Art	Bezeichnung/Funktion	Anschluß
33		nicht belegt	
34	M	Masse restliche Endstufen (außer Zündung und Einspritzventile)	Masseverbindung
35		nicht belegt	
36	A	Tankentlüftungsventil	Tankentlüftungsventil
37	A	Ansteuerung Lambdasondenrelais	Lambdasondenrelais
38		nicht belegt	
39		nicht belegt	
40		nicht belegt	
41	E	Signal Luftmengenmesser	Luftmengenmesser
42	E	Signal Klopfsensor Zyl. 3 und 4	Klopfsensor
43	M	Sensorenmasse	Wassertemperaturfühler, Drosselklappenpotentiometer und Abschirmung für Klopfensoren
44	E	Nockenwellensignal	Nockenwellengeber
45		nicht belegt	
46	A	Relaisansteuerung	Relais Zusatzlüfter Stufe 1
47		nicht belegt	
48	A	Klimakompressorabschaltung	Klimakompressorrelais
49		nicht belegt	
50		nicht belegt	
51	A	Zündsignal Zyl. 4, Klemme 1	Zündspule 4
52	A	Zündsignal Zyl. 2, Klemme 1	Zündspule 2
53		nicht belegt	
54	E	B+ Spannung	DME-Hauptrelais
55	M	Masse Zündung	Masseverbindung
56	E	Zündung, Klemme 15	Zündschloß
57		nicht belegt	
58		nicht belegt	
59	A	5V-Bauteilversorgung	Drosselklappenpotentiometer
60	E	Programmierspannung	Diagnosestecker
61		nicht belegt	
62	E	Signal Wassertemperatur über 80°C	Doppeltemperaturschalter
63		nicht belegt	
64		nicht belegt	
65		nicht belegt	

E = Eingang, A = Ausgang, M = Masse



05/99

1210.19-c

1998

Z3

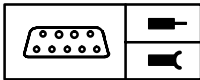

Pinbelegung

Pin	Art	Bezeichnung/Funktion	Anschluß
66		nicht belegt	
67	E	Kurbelwellensignal	Kurbelwellengeber
68	M	Bauteilmasse	Kurbelwellengeber
69		nicht belegt	
70	E	Signal Lambdasonde	Lambdasonde
71	M	Bauteilmasse	Lambdasonde
72		nicht belegt	
73	E	Geschwindigkeitssignal	Instrumentenkombination
74	A	TD-Signal	Instrumentenkombination
75		nicht belegt	
76	E	Leerlauf CO-Potentiometer	Luftmengenmesser
77	E	Temperaturfühler Ansaugluft	Luftmengenmesser
78	E	Temperaturfühler Motor	Wassertemperaturfühler
79		nicht belegt	
80		nicht belegt	
81	E	Wegfahrsicherung	Steuergerät Elektronische Wegfahrsicherung (EWS II)
82	E	Schalter Klimakompressor	Druckschalter
83	E	Klima-Ein-Signal	Klimasteuergerät
84		nicht belegt	
85	E/A	CAN-LOW	ASC-Steuergerät
86	E/A	CAN-HIGH	ASC-Steuergerät
87	A	RxD-Diagnoseleitung	Diagnosestecker
88	E/A	TxD-Diagnoseleitung	Diagnosestecker

E = Eingang, A = Ausgang, M = Masse



Digitale Motorelektronik (DME M1.7.3, 4-Zylinder M43)

Strom, Einspritzventile

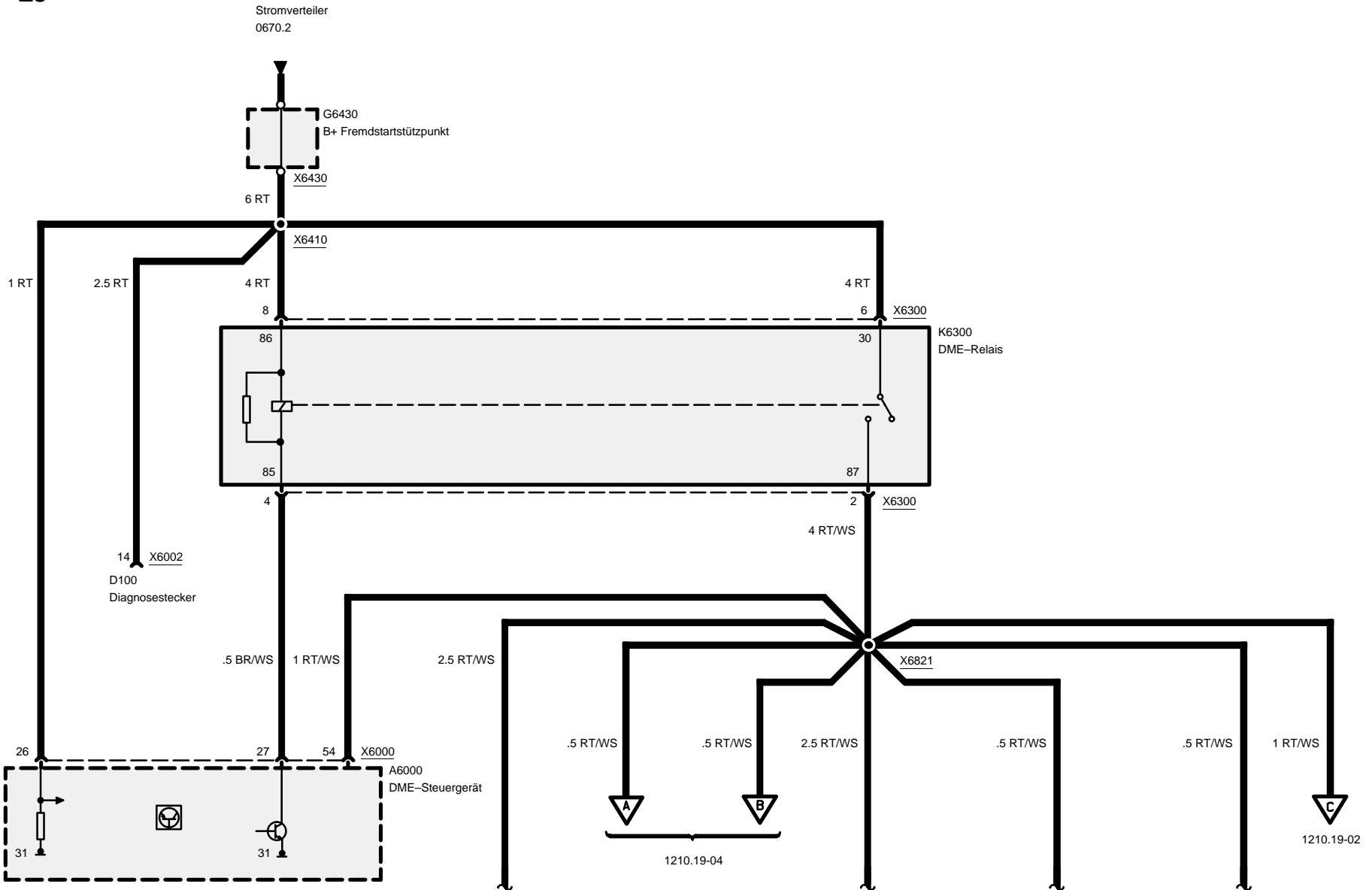

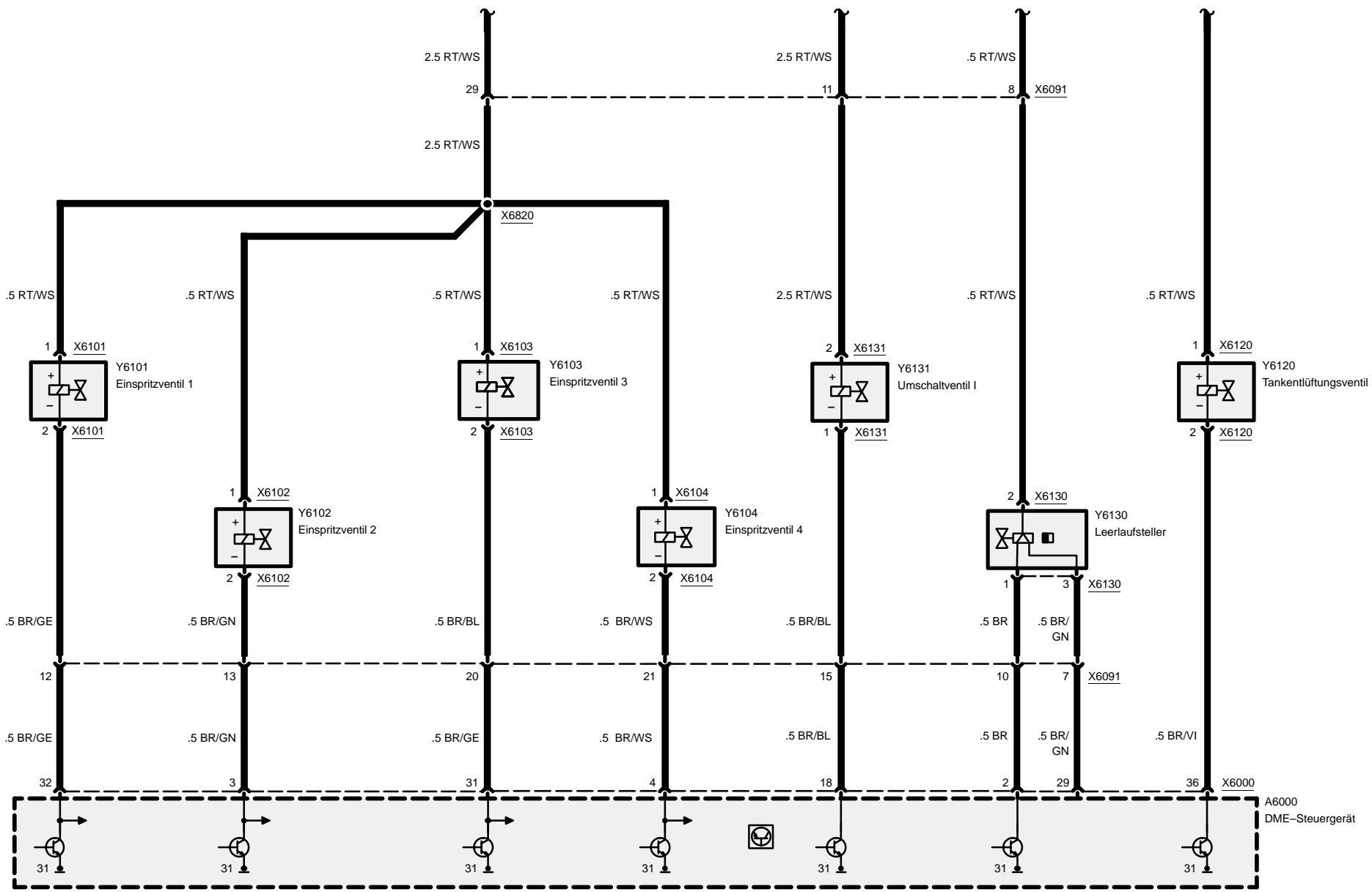

Digitale Motorelektronik (DME M1.7.3, 4-Zylinder M43)

Zündspulen und Kraftstoffpumpe

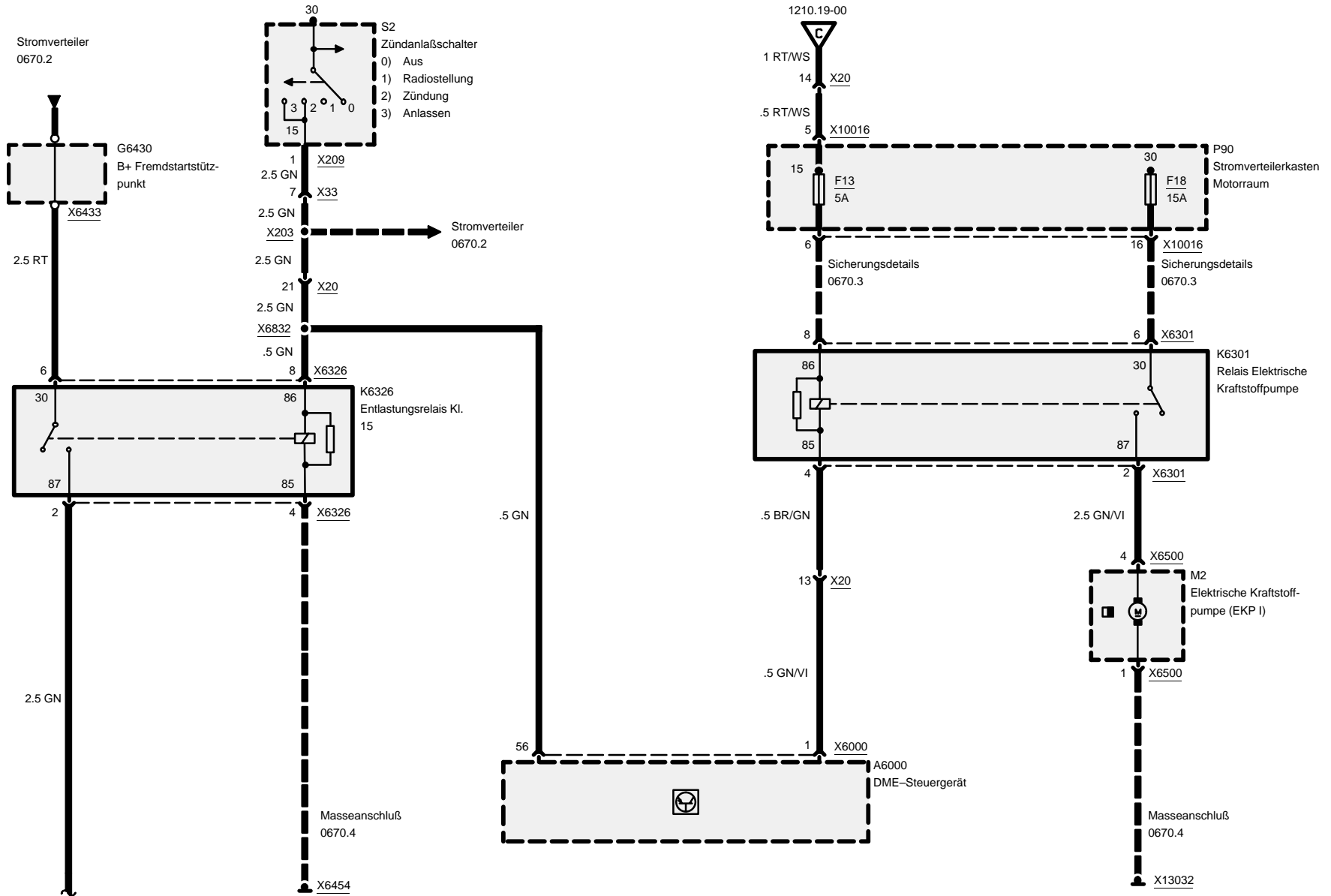

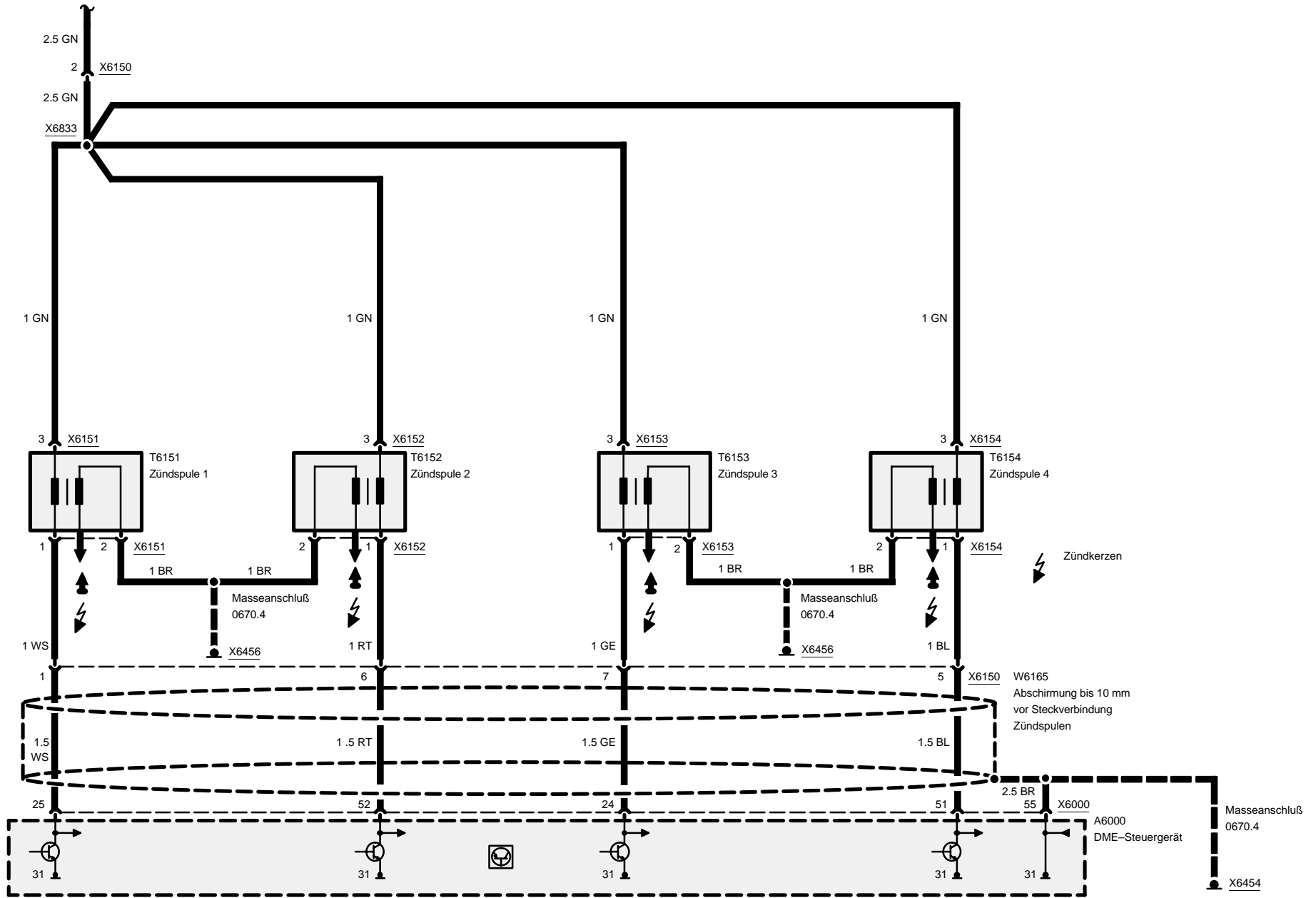



Digitale Motorelektronik (DME M1.7.3, 4-Zylinder M43)

Lambdasonde, Wellengeber

Z3

1210.19-00

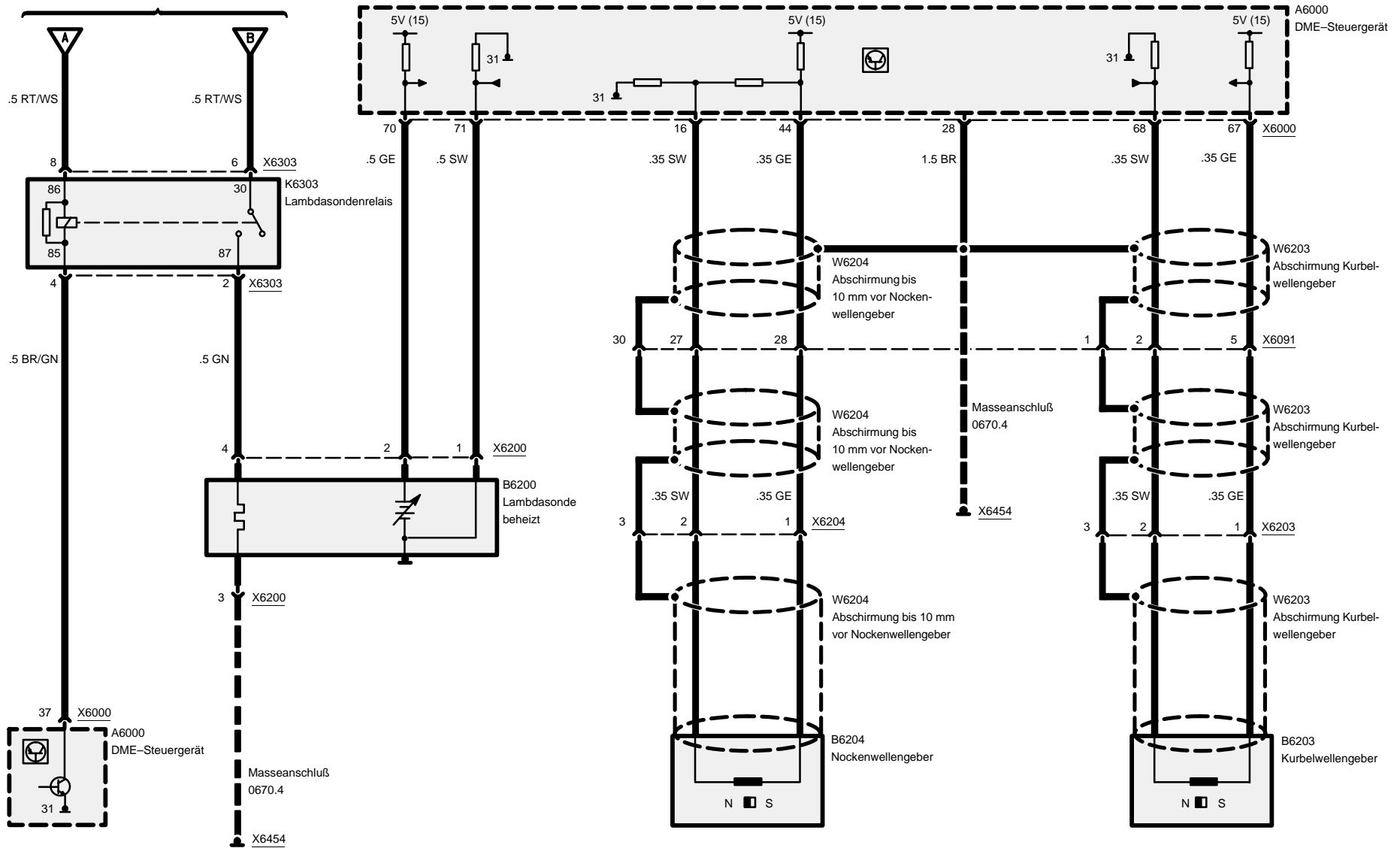

05/99

1210.19-04

1998

Digitale Motorelektronik (DME M1.7.3, 4-Zylinder M43)

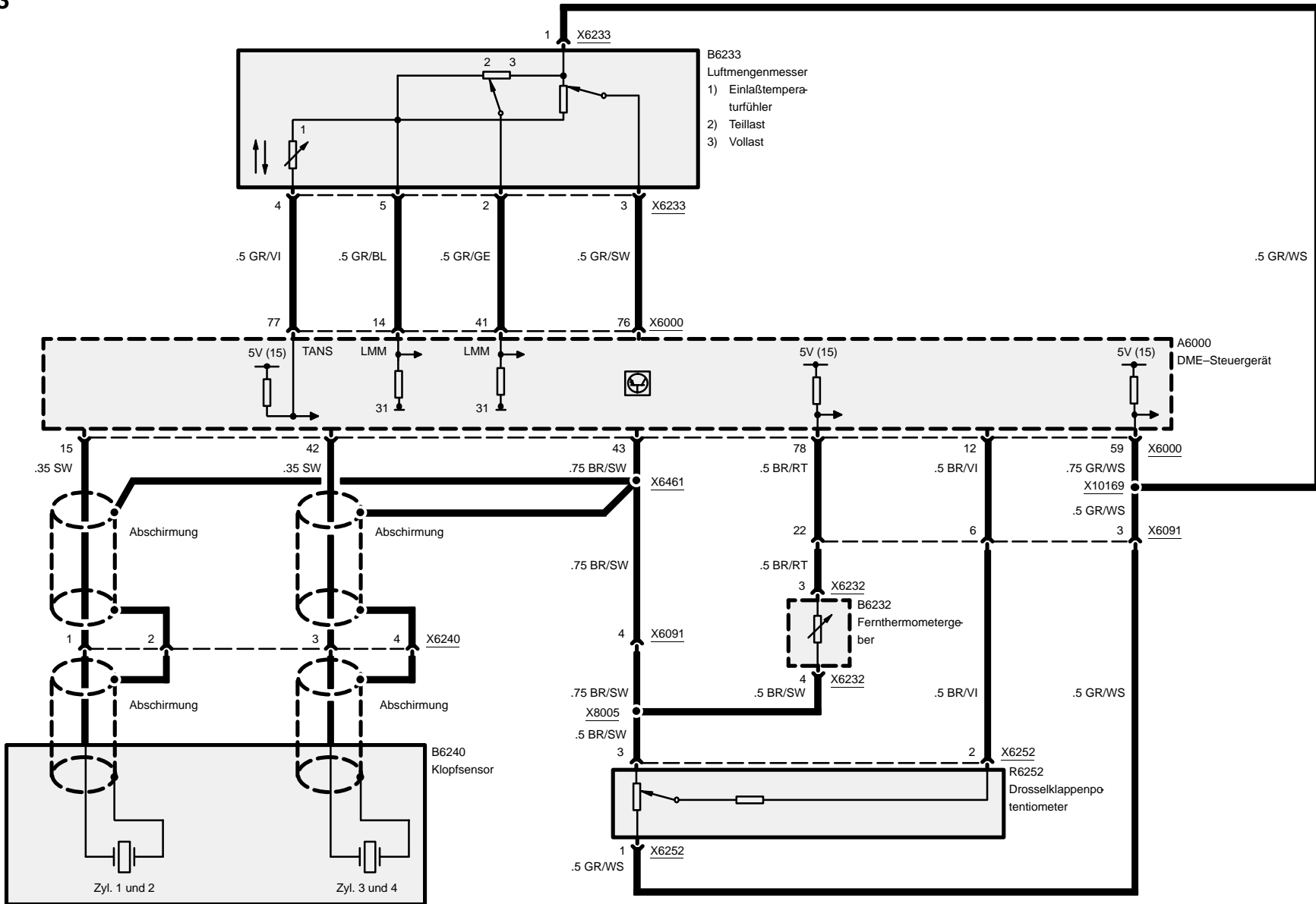



Z3

Digitale Motorelektronik (DME M1.7.3, 4-Zylinder M43)

Diagnoseverbindung

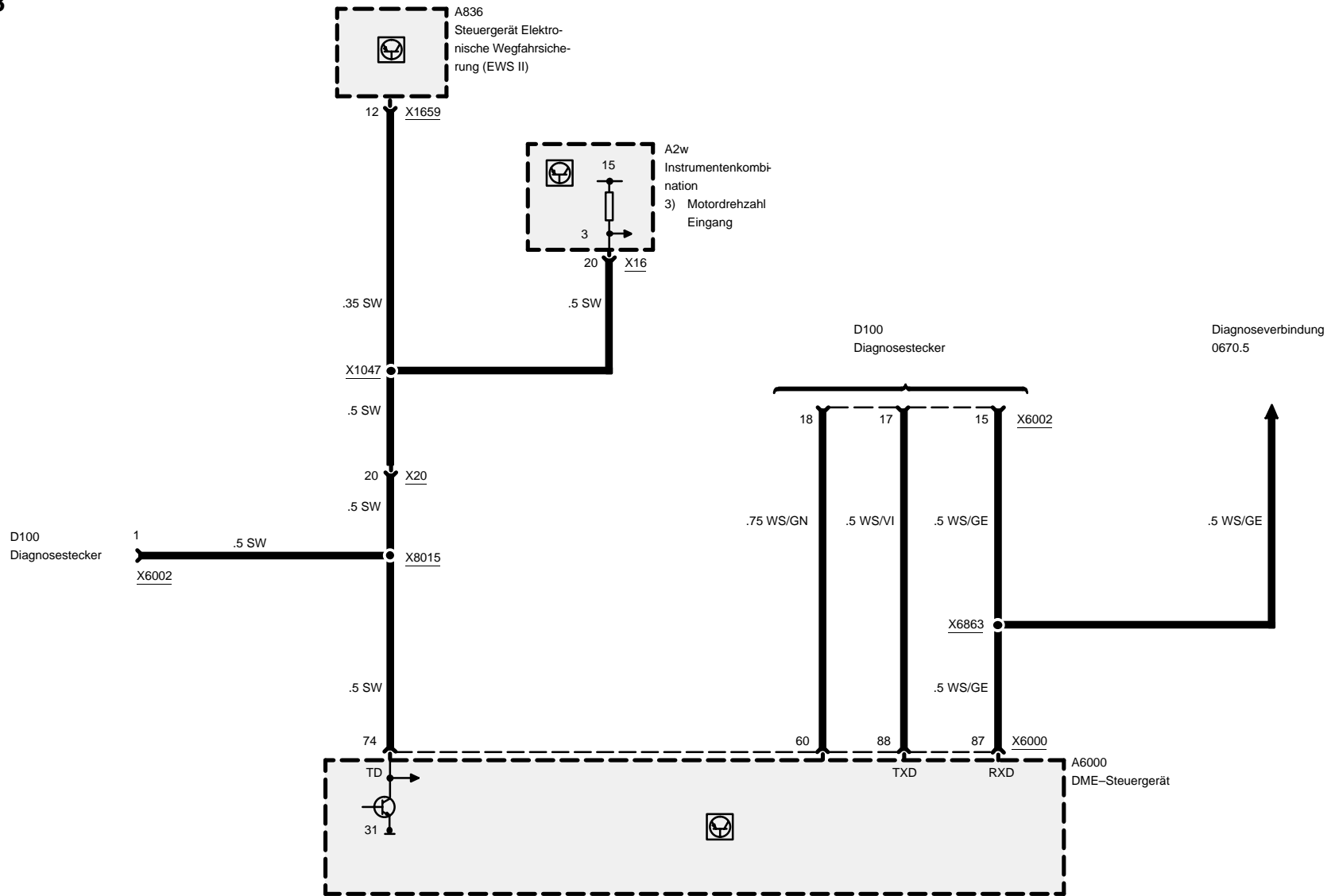



Digitale Motorelektronik (DME M1.7.3, 4-Zylinder M43)

Z3

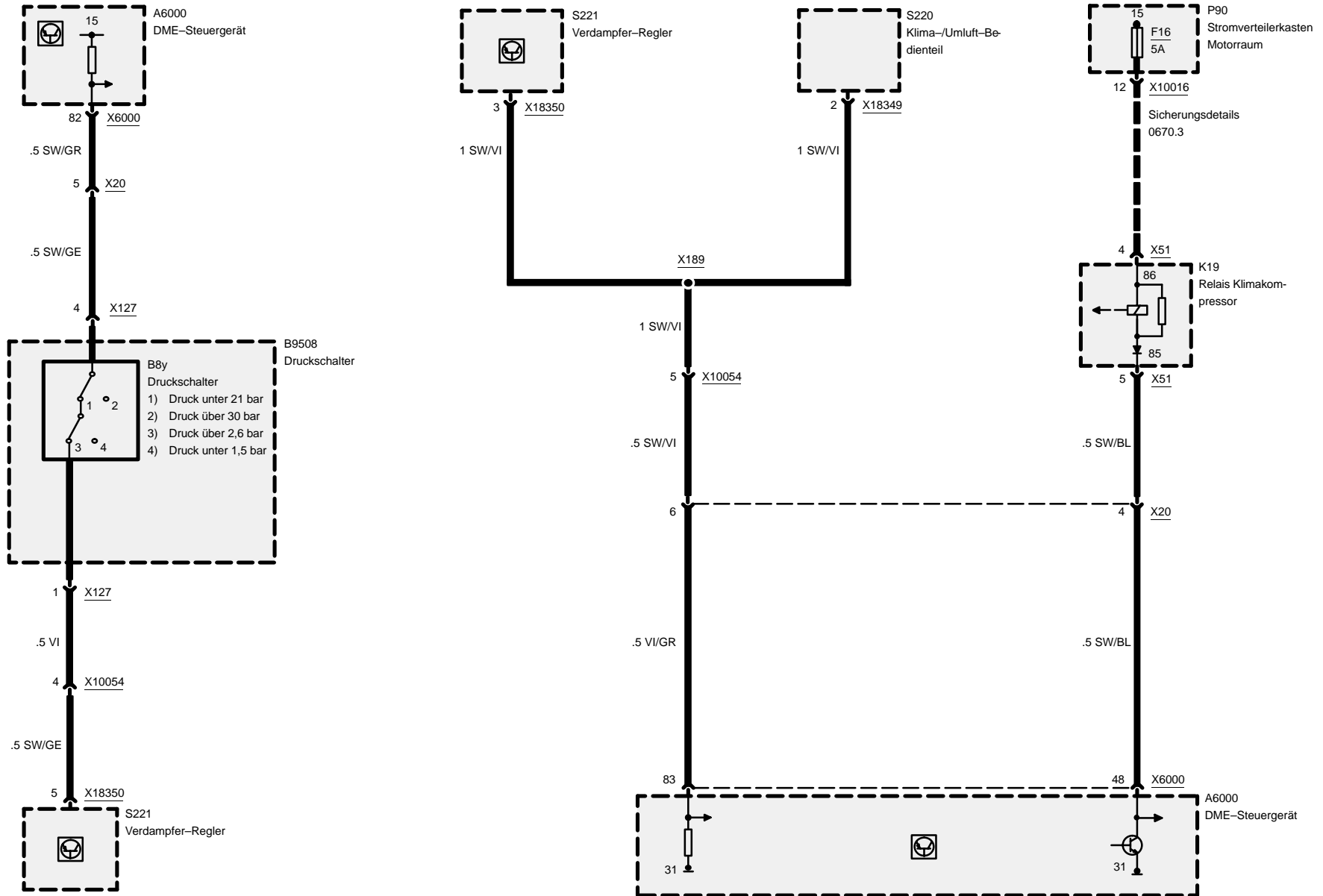



Digitale Motorelektronik (DME M1.7.3, 4-Zylinder M43)

Z3

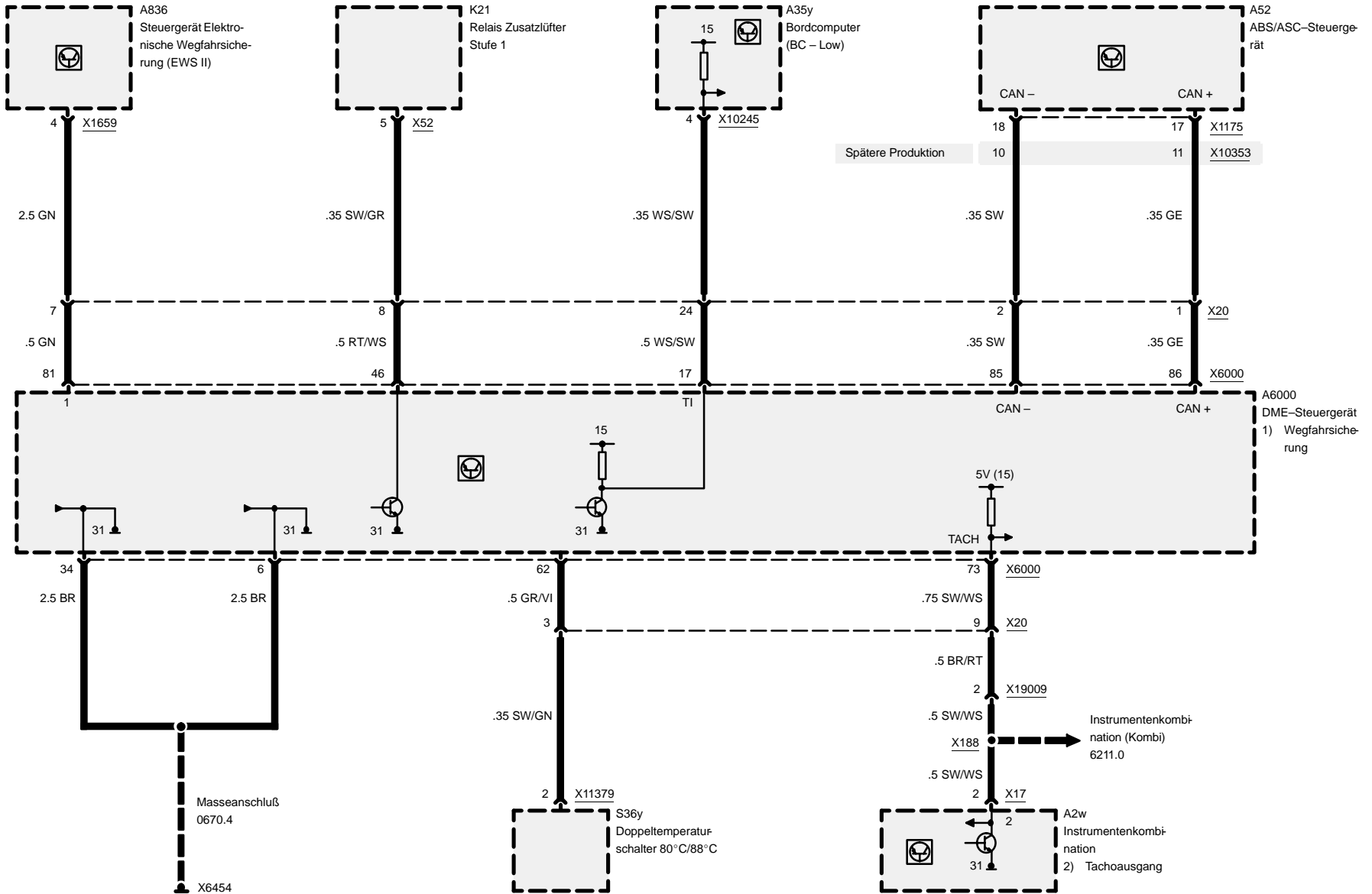

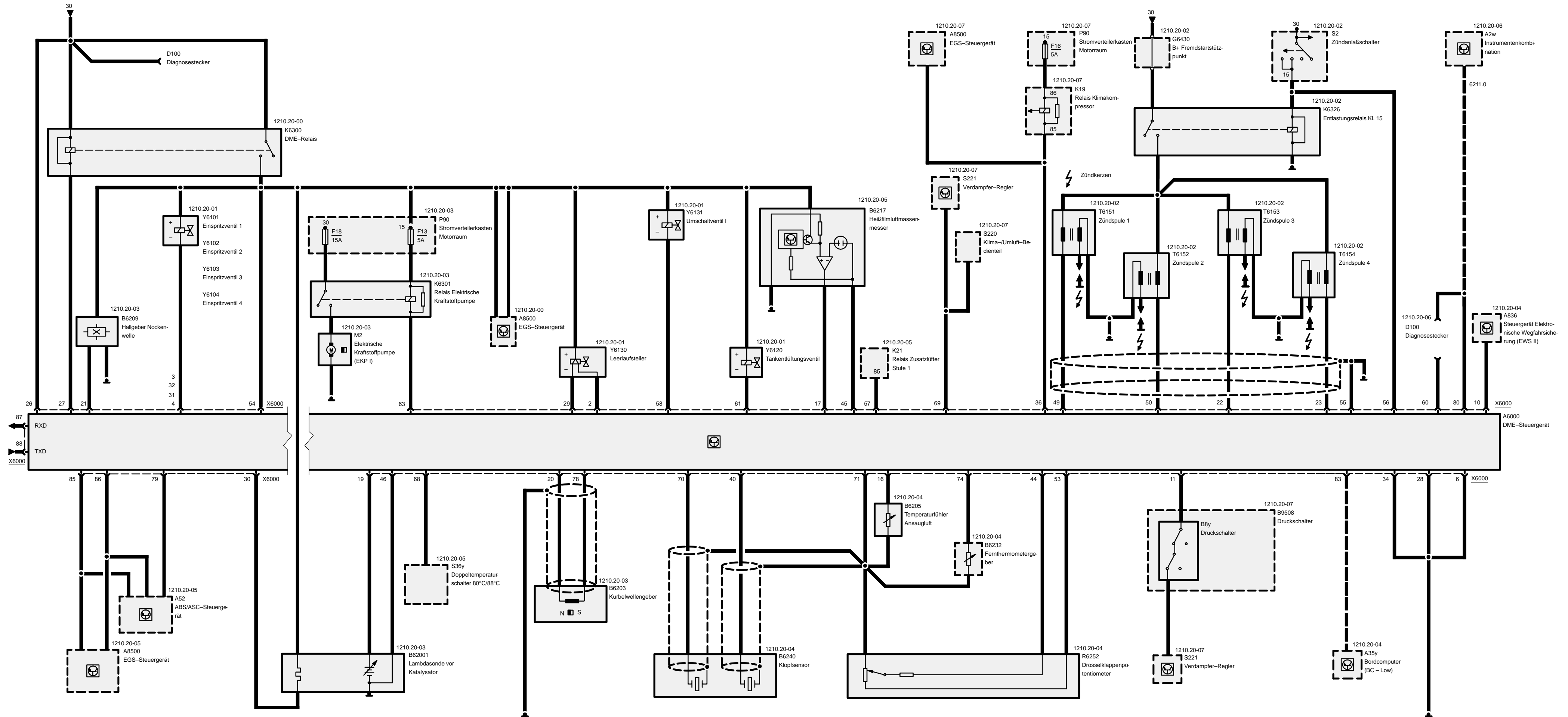



05/99

1210.20-a

1998

Z3

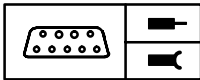
**Pinbelegung****X6000**

Pin	Art	Bezeichnung/Funktion	Anschluß
1		nicht belegt	
2	A	Signal Leerlaufsteller	Leerlaufsteller
3	A	Einspritzsignal	Einspritzventil Zyl. 1
4	A	Einspritzsignal	Einspritzventil Zyl. 4
5		nicht belegt	
6	M	Masse Einspritzventile - Endstufen	Masseverbindung
7		nicht belegt	
8		nicht belegt	
9		nicht belegt	
10	E	Wegfahrsicherung	Steuergerät Elektronische Wegfahrsicherung (EWS II)
11	E	Klimasignal	Druckschalter
12		nicht belegt	
13		nicht belegt	
14		nicht belegt	
15		nicht belegt	
16	E	Temperatursignal	Temperaturfühler Ansaugluft
17	E	Signaleingang	Heißfilmluftmassenmesser
18		nicht belegt	
19	E	Lambdasignal	Lambdasonde
20	M	Bauteilmasse	Kurbelwellengeber
21	E	Nockenwellensignal	Hallgeber Nockenwelle
22	A	Zündsignal Klemme 1	Zündspule 3
23	A	Zündsignal Klemme 1	Zündspule 4
24		nicht belegt	
25		nicht belegt	
26	E	Dauerplus, Klemme 30	Fremdstartstützpunkt
27	A	Ansteuerung DME-Hauptrelais	Kl. 85 DME-Hauptrelais
28	M	Masse für Elektronik und Abschirmung der Sensoren	Masseverbindung
29	A	Signal Leerlaufsteller	Leerlaufsteller
30	M	Bauteilmasse	Lambdasondenheizung
31	A	Einspritzsignal	Einspritzventil Zyl. 3

E = Eingang, A = Ausgang, M = Masse



05/99

1210.20-b

1998

Z3

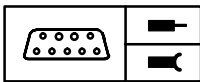

Pinbelegung

Pin	Art	Bezeichnung/Funktion	Anschluß
32	A	Einspritzsignal	Einspritzventil Zyl. 2
33		nicht belegt	
34	M	Masse restliche Endstufen (außer Zündung und Einspritzventile)	Masseverbindung
35		nicht belegt	
36	A	Klima-Ein-Signal	Relais Klimakompressor
37		nicht belegt	
38		nicht belegt	
39		nicht belegt	
40	E	Signal Klopfsensor Zyl. 3 und 4	Klopfsensor
41		nicht belegt	
42		nicht belegt	
43		nicht belegt	
44	E	Drosselklappenstellung	Drosselklappenpotentiometer
45	M	Bauteilmasse	Heißfilmluftmassenmesser
46	E	Lambdasignal (-)	Lambdasonde
47		nicht belegt	
48		nicht belegt	
49	A	Zündsignal Klemme 1	Zündspule 1
50	A	Zündsignal Klemme 1	Zündspule 2
51		nicht belegt	
52		nicht belegt	
53	A	5V-Bauteilversorgung	Drosselklappenpotentiometer
54	E	B+ Spannung	DME-Hauptrelais
55	M	Masse Zündung	Masseverbindung
56	E	Zündung, Klemme 15	Zündschloß
57	A	Zusatzlüfter-EIN-Ansteuerung	Relais Zusatzlüfter Stufe 1
58	A	Signal Umschaltventil	Umschaltventil 1
59		nicht belegt	
60	E	Programmierspannung	Diagnosestecker
61	A	Signal Tankentlüftung	Tankentlüftungsventil
62		nicht belegt	
63	A	Relaisansteuerung Klemme 85	Relais Elektrische Kraftstoffpumpe
64		nicht belegt	
65		nicht belegt	

E = Eingang, A = Ausgang, M = Masse



05/99

1210.20-c

1998

Z3

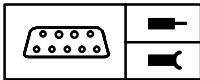

Pinbelegung

Pin	Art	Bezeichnung/Funktion	Anschluß
66		nicht belegt	
67		nicht belegt	
68	E	Signal Wassertemperatur über 80°C	Doppeltemperaturschalter
69	E	Klima-EIN-Signal	Klimasteuergerät
70	E	Signal Klopfsensor Zyl. 1 und 2	Klopfsensor
71	M	Sensormasse	Wasser-Ansauglufttemperaturfühler, Drosselklappenpotentiometer und Klopfensoren
72		nicht belegt	
73		nicht belegt	
74	E	Signal Kühlwassertemperatur	Fernthermometergeber
75		nicht belegt	
76		nicht belegt	
77		nicht belegt	
78	E	Kurbelwellensignal	Kurbelwellengeber
79	E	Raddrehzahlsignal hinten rechts	ABS-/ASC-Steuergerät
80	A	TD-Signal	Instrumentenkombination
81		nicht belegt	
82		nicht belegt	
83	E	Geschwindigkeitssignal	Bordcomputer
84		nicht belegt	
85	E/A	CAN-LOW	EGS-/ASC-Steuergerät
86	E/A	CAN-HIGH	EGS-/ASC-Steuergerät
87	A	RxD-Diagnoseleitung	Diagnosestecker
88	E/A	TxD-Diagnoseleitung	Diagnosestecker

E = Eingang, A = Ausgang, M = Masse



Digitale Motorelektronik (DME M5.2, 4-Zylinder M44)

Strom, Einspritzventile

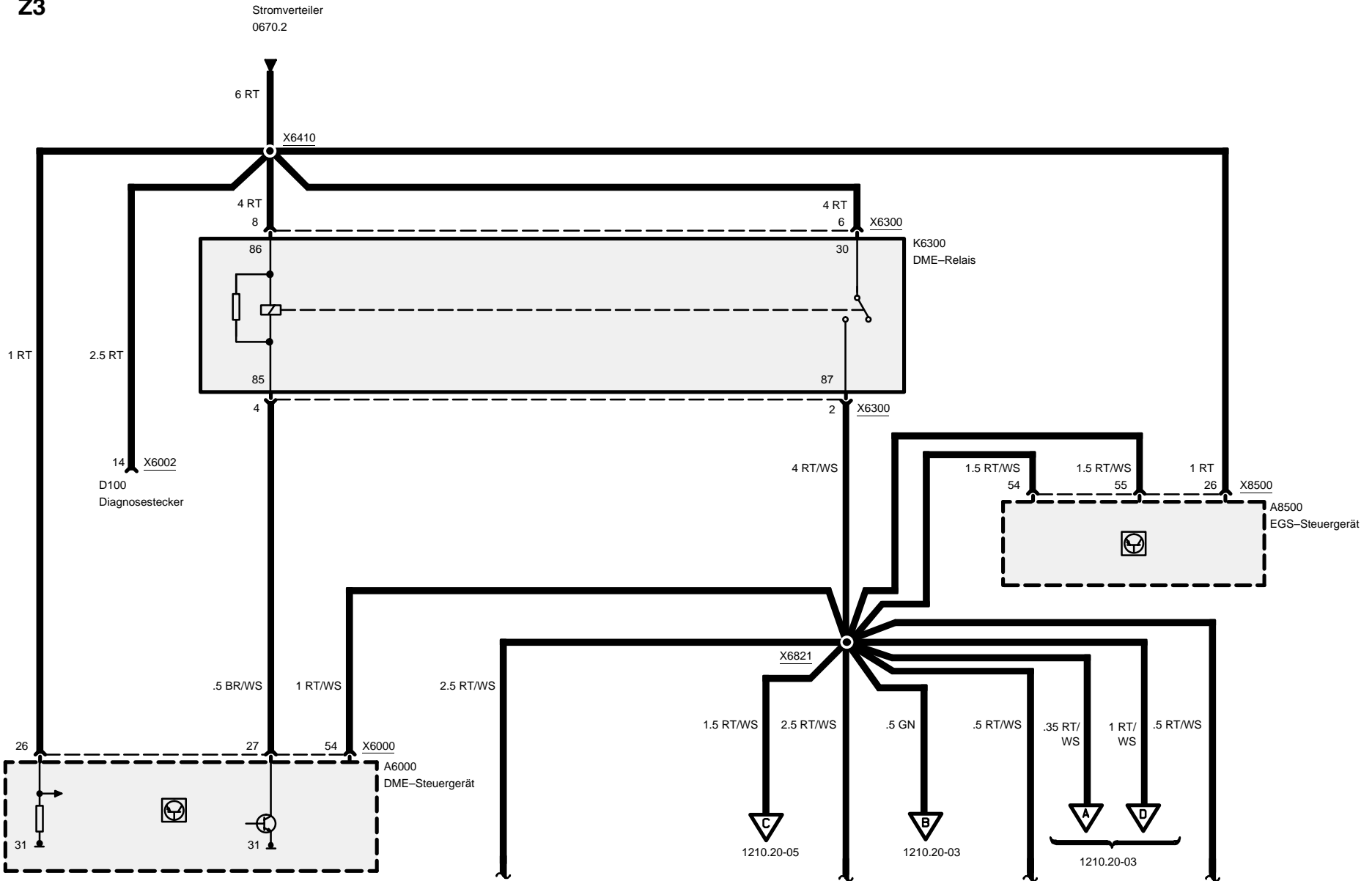

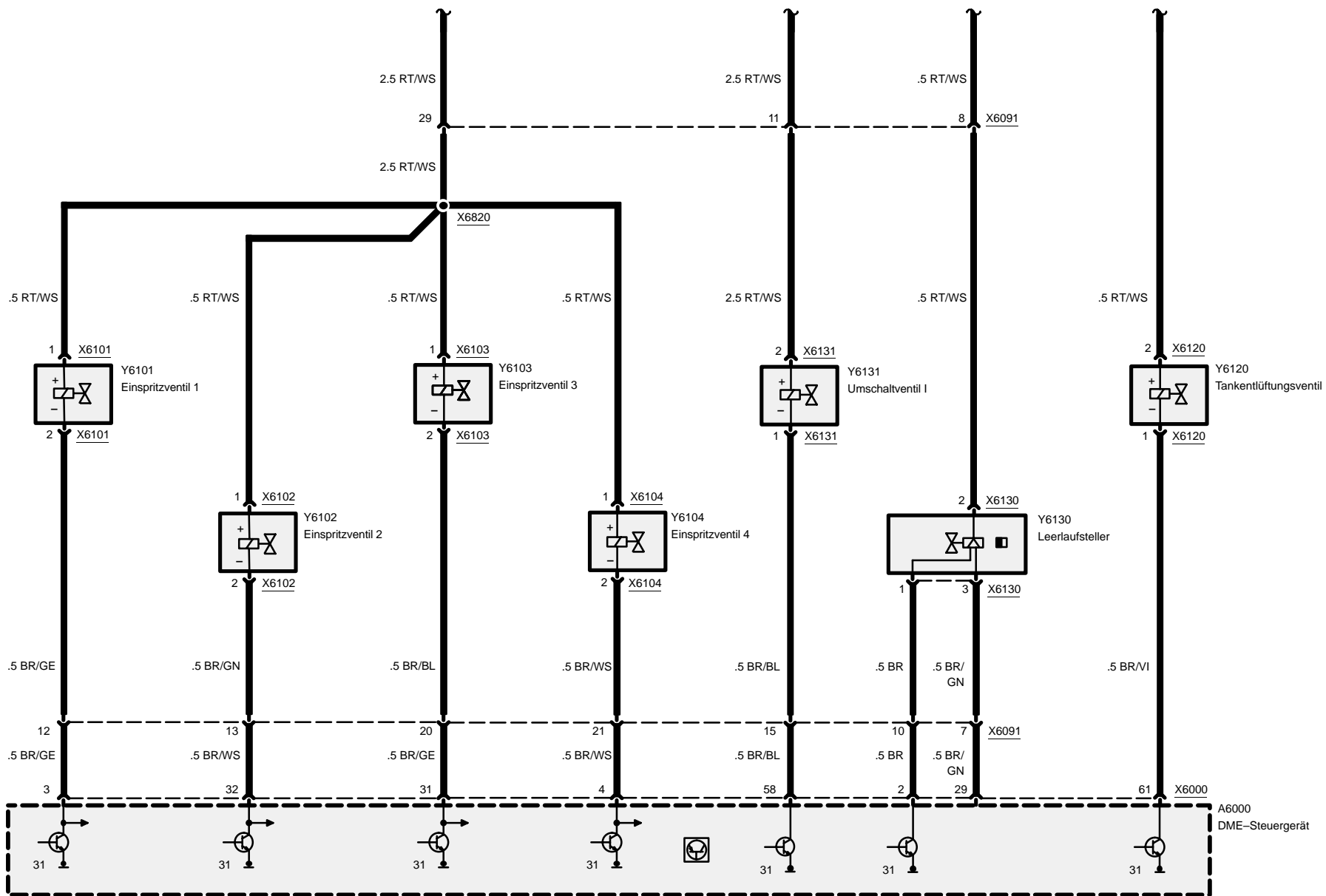



Digitale Motorelektronik (DME M5.2, 4-Zylinder M44)

Kraftstoffpumpe, Lambdasonde, Wellengeber

Z3

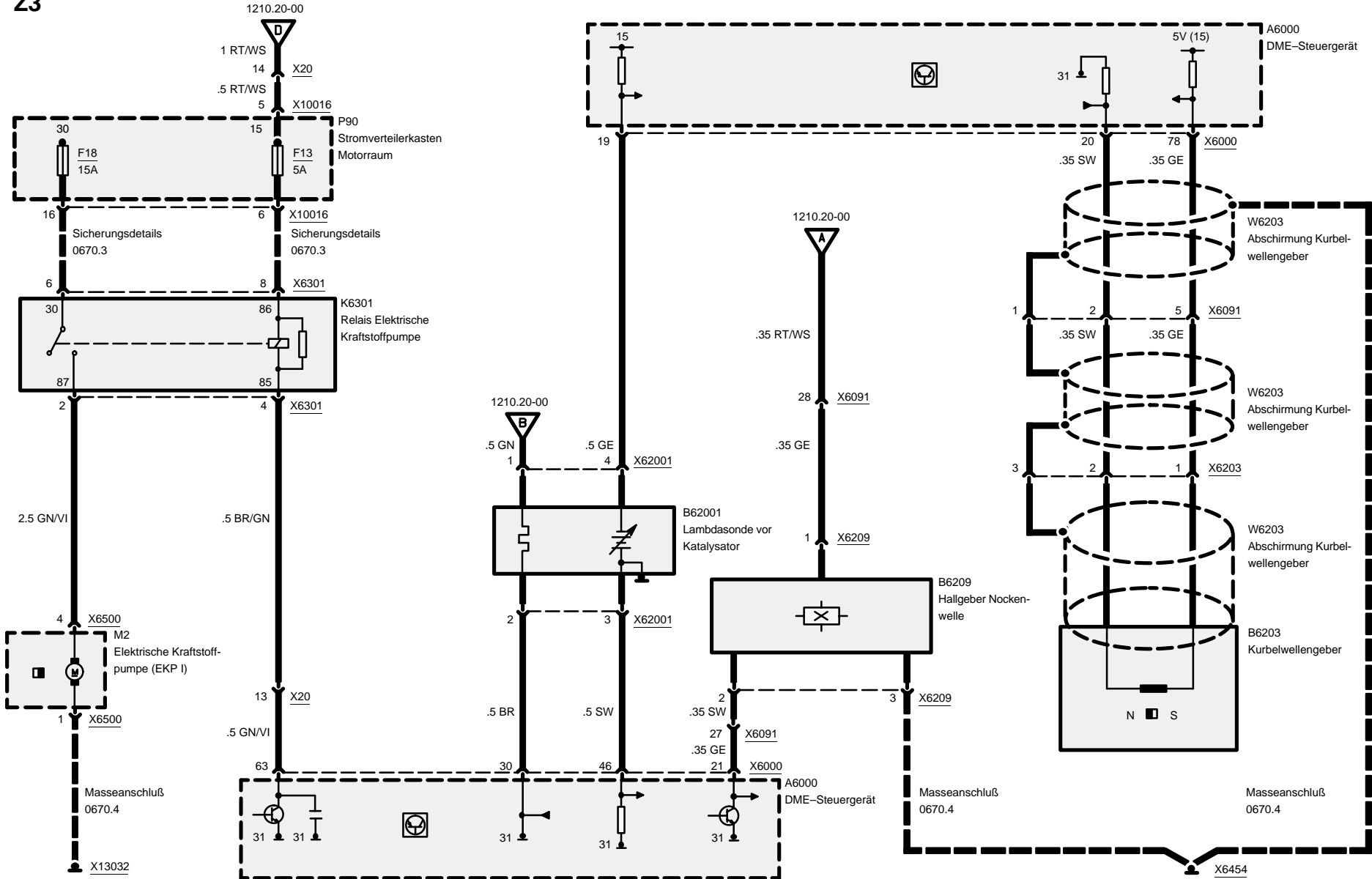

Z3

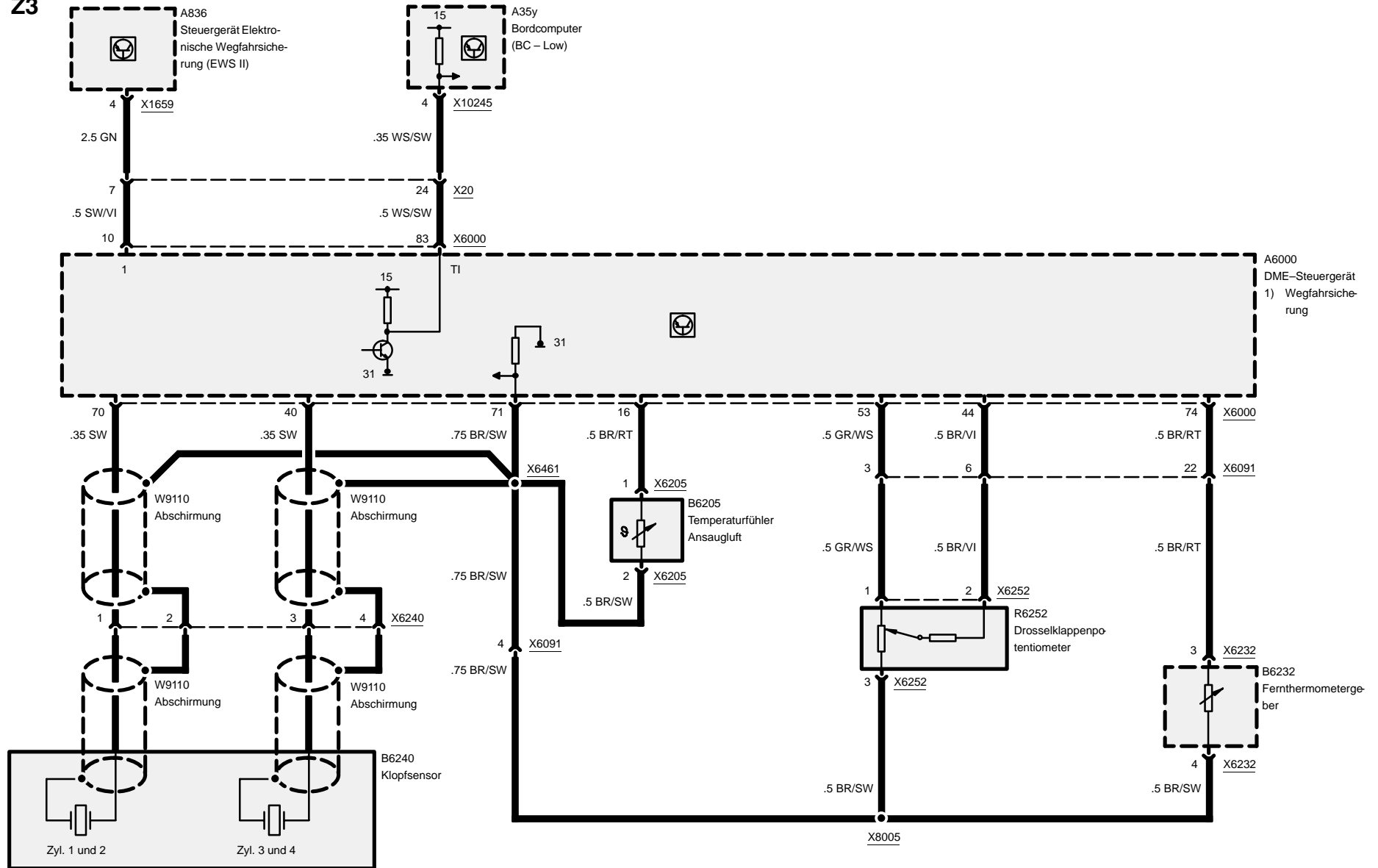

Digitale Motorelektronik (DME M5.2, 4-Zylinder M44)

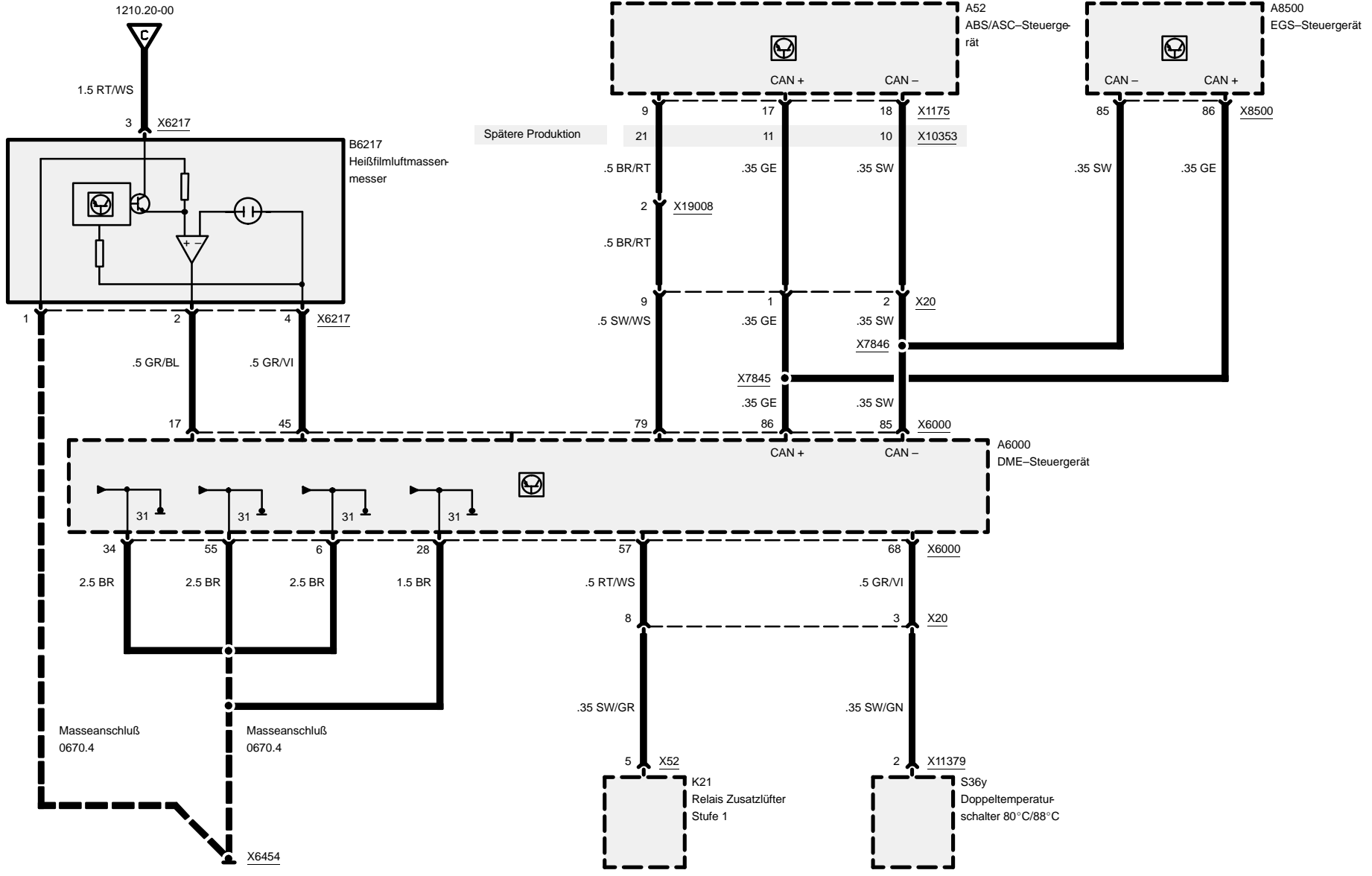



Z3

Digitale Motorelektronik (DME M5.2, 4-Zylinder M44)

Diagnoseverbindung

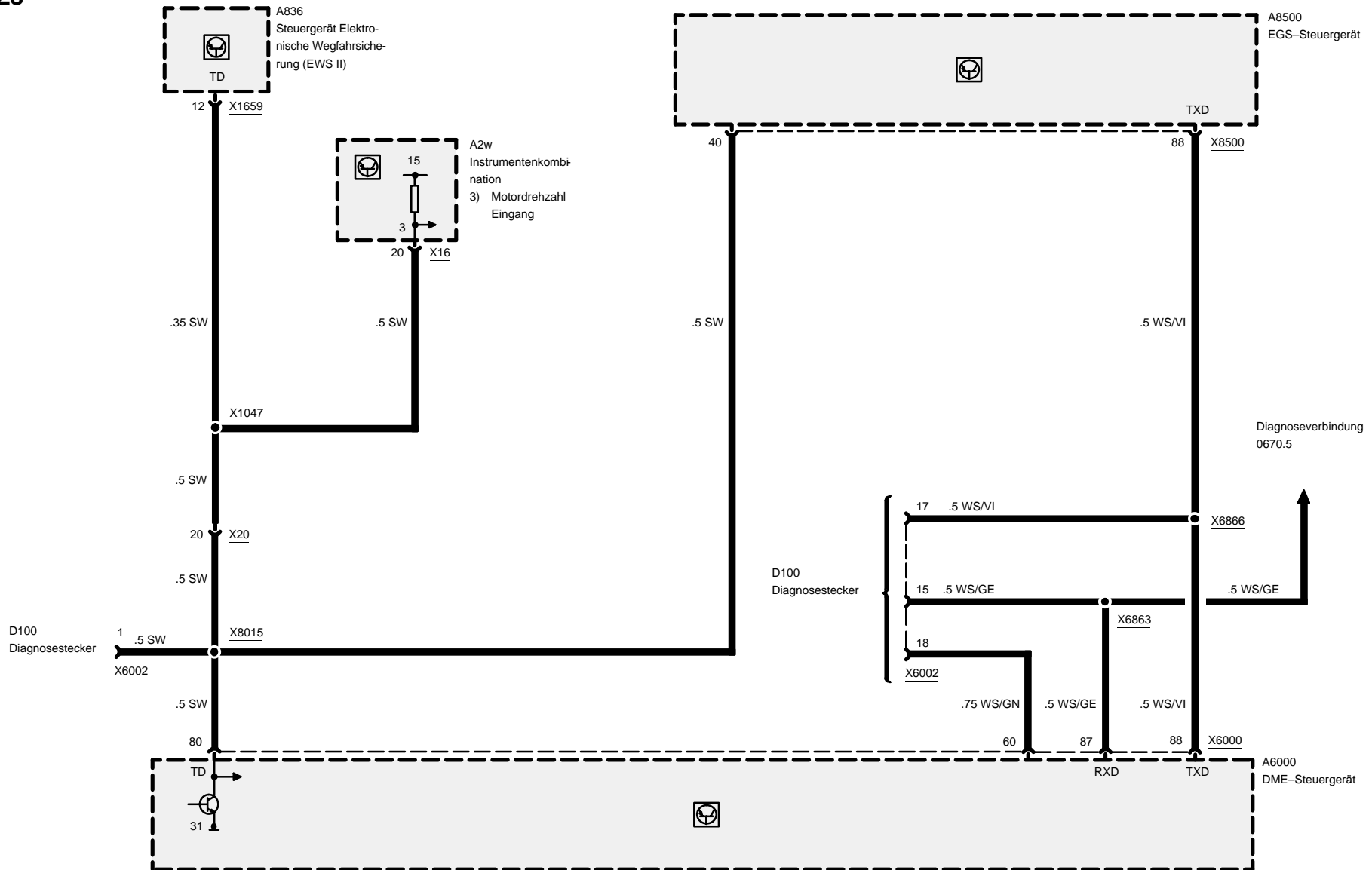

Digitale Motorelektronik (DME M5.2, 4-Zylinder M44)

Z3

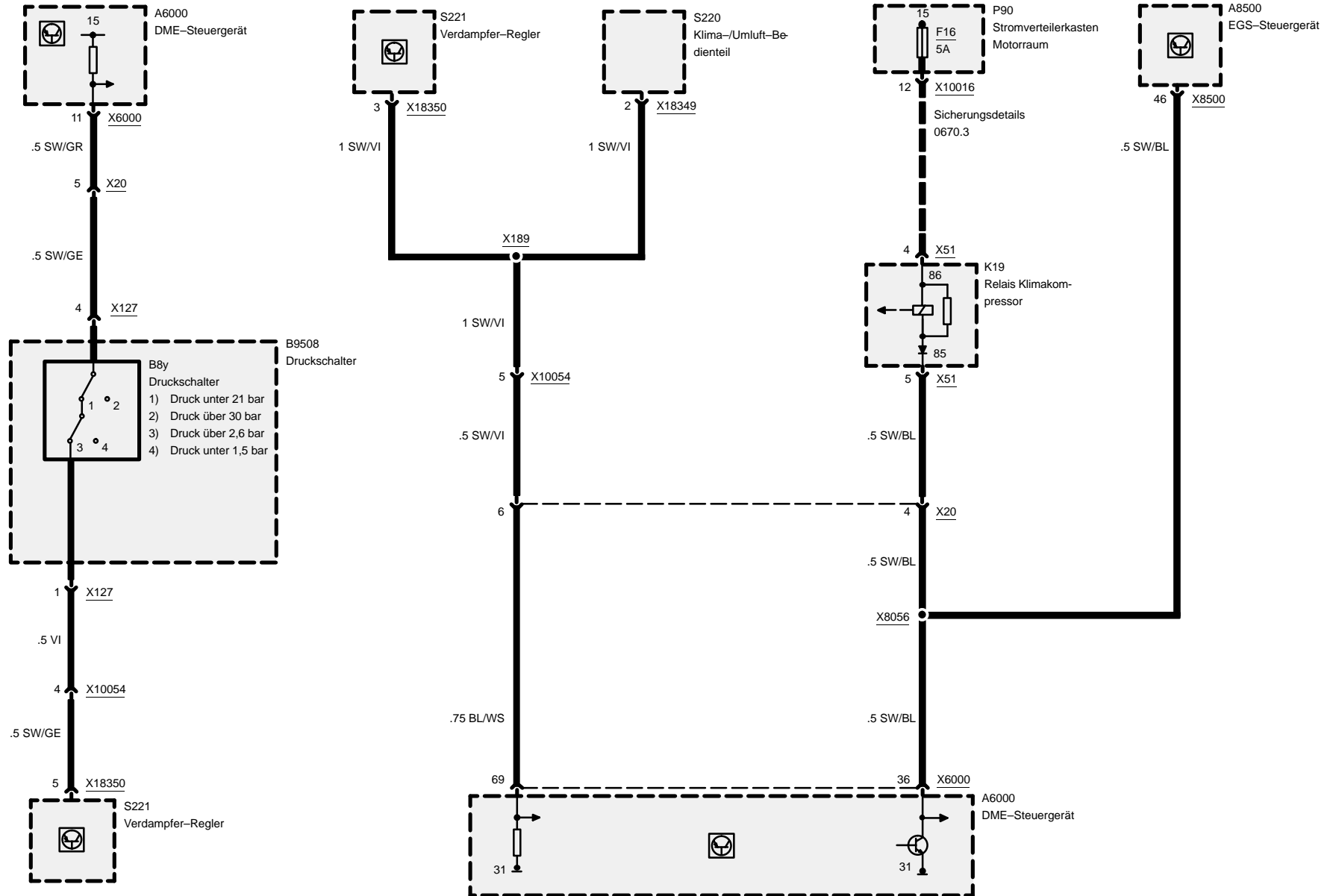

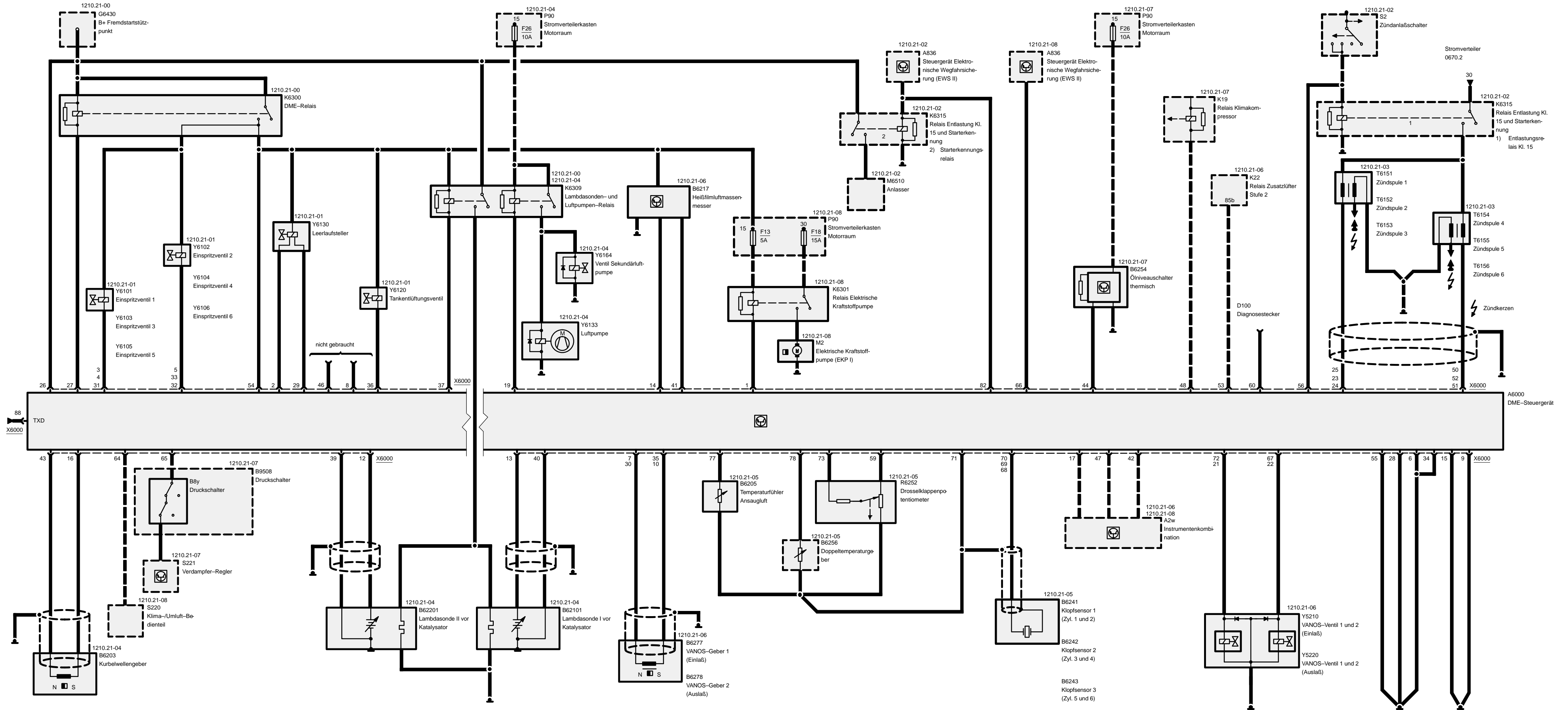



05/99

1210.21-a

1998

Z3

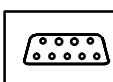
**Pinbelegung****X6000**

Pin	Art	Bezeichnung/Funktion	Anschluß
1	A	EKP-Relais	EKP-Relais
2	A	ZWD schließen	Leerlaufsteller
3	A	Einspritzventil 1	Einspritzventil
4	A	Einspritzventil 3	Einspritzventil
5	A	Einspritzventil 2	Einspritzventil
6	M	Masse Einspritzventile	Masseverbindung
7	E	Vanos-Signal -	Vanos-Geber (Einlaß)
8	A	Fehlerlampe	nicht belegt
9	M	Masse	Masseverbindung
10	E	Vanos-Signal +	Vanos-Geber (Auslaß)
11		nicht belegt	
12	E	Signal Lambdasonde 2	Lambdasonde 2
13	E	Signal Lambdasonde 1	Lambdasonde 1
14	M	Masse HLM (HFM)	Luftmassenmesser
15	E	Signal Zündkreisüberwachung	Masseverbindung
16	E	Signal Kurbelwellengeber	Kurbelwellengeber
17	A	Ölniveau	Instrumentenkombination
18		nicht belegt	
19	A	Sekundärluftpumpe	Doppelrelais
20		nicht belegt	
21	A	Spätverstellung	Vanos-Ventil 1 (Auslaß)
22	A	Frühverstellung	Vanos-Ventil 2 (Auslaß)
23	A	Zündung 2	Zündspule
24	A	Zündung 3	Zündspule
25	A	Zündung 1	Zündspule
26	E	Dauerplus	B+ Stützpunkt
27	A	Ansteuerung Hauptrelais	Hauptrelais
28	M	Masse Elektronik/Schirm/Sensoren	Masseverbindung
29	A	ZWD offen	Leerlaufsteller
30	E	Vanos-Signal -	Vanos-Geber (Auslaß)
31	A	Einspritzventil 5	Einspritzventil
32	A	Einspritzventil 6	Einspritzventil
33	A	Einspritzventil 4	Einspritzventil

E = Eingang, A = Ausgang, M = Masse

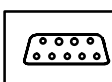

Pinbelegung

Pin	Art	Bezeichnung/Funktion	Anschluß
34	M	Masse restliche Endstufen	Masseverbindung
35	E	Vanos-Signal +	Vanos-Geber (Einlaß)
36	A	Tankentlüftung	Tankentlüftungsventil
37	A	Lambdasondenheizung	Doppelrelais
38		nicht belegt	
39	M	Masse Lambdasonde 2	Lambdasonde 2
40	M	Masse Lambdasonde 1	Lambdasonde 1
41	E	Signal HLM (HFM)	Luftmassenmesser
42	E	Geschwindigkeitssignal	Instrumentenkombination
43	M	Masse Kurbelwellengeber	Kurbelwellengeber
44	E	Ölniveau	Ölniveauschalter Thermisch
45		nicht belegt	
46	A	TI-Signal	nicht gebraucht
47	A	TD-Signal	Instrumentenkombination
48	E	Signal Klimakompressor	Relais Klimakompressor
49		nicht belegt	
50	A	Zündung 4	Zündspule
51	A	Zündung 6	Zündspule
52	A	Zündung 5	Zündspule
53	E	Lüftersignal	Relais Zusatzlüfter 2
54	E	Batteriespannung	DME-Relais
55	M	Masse Zündung	Massepunkt
56	E	Klemme 15	Zündanlaßschalter
57		nicht belegt	
58		nicht belegt	
59	A	+5V-Versorgung	Drosselklappenpotentiometer
60	E	Programmierspannungseingang	Diagnosestecker
61		nicht belegt	
62		nicht belegt	
63		nicht belegt	
64	E	Signal Klimabereitschaft	Klimabedienteil
65	E	Signal Klimakompressor	Druckschalter
66	E	Wegfahrsicherung	Steuergerät Elektronische Wegfahrsicherung (EWS II)
67	A	Frühverstellung	VANOS-Ventil 2

E = Eingang, A = Ausgang, M = Masse



05/99

1210.21-c

1998

Z3

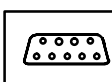

Pinbelegung

Pin	Art	Bezeichnung/Funktion	Anschluß
68	E	Signal +	Klopfsensor 3
69	E	Signal +	Klopfsensor 2
70	E	Signal +	Klopfsensor 1
71	M	Masse Analogsignale und Klopfsensoren	Fühler und Sensoren
72	A	Spätverstellung	Vanos-Ventil 1 (Einlaß)
73	E	Signal Drosselklappengeber	Drosselklappenpotentiometer
74		nicht belegt	
75		nicht belegt	
76		nicht belegt	
77	E	Temperatur Ansaugluft	Temperaturfühler Ansaugluft
78	E	Temperatur Kühlwasser	Temperaturfühler Kühlwasser
79		nicht belegt	
80		nicht belegt	
81		nicht belegt	
82	E	Startdrehzahlerkennung	Starterkennungsrelais
83		nicht belegt	
84		nicht belegt	
85		nicht belegt	
86		nicht belegt	
87		nicht belegt	
88	E/A	TxD-Diagnoseleitung	Diagnosestecker

E = Eingang, A = Ausgang, M = Masse



Digitale Motorelektronik (DME MSS50, 6-Zylinder S50 B32)

Strom

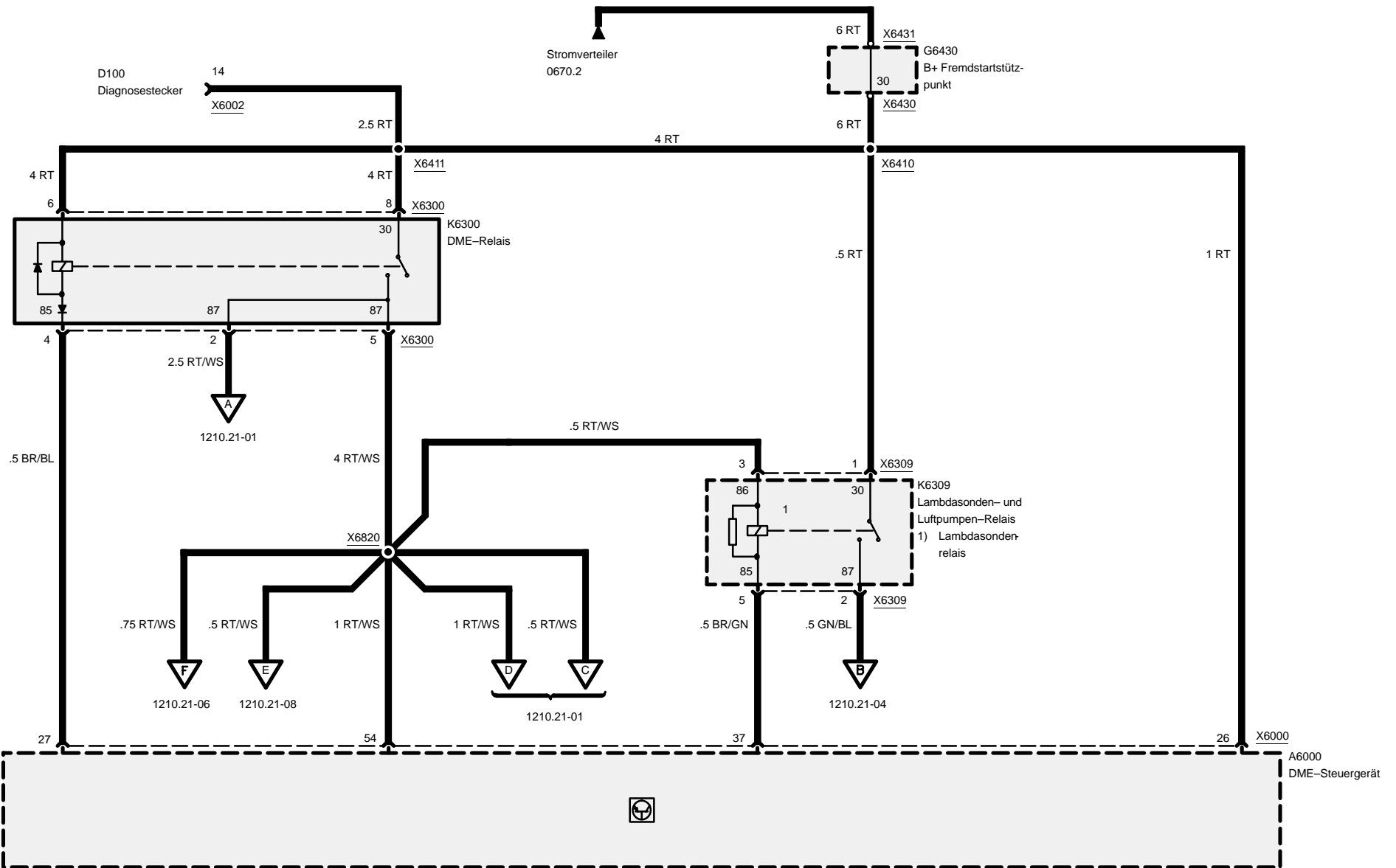



Digitale Motorelektronik (DME MSS50, 6-Zylinder S50 B32)

Z3

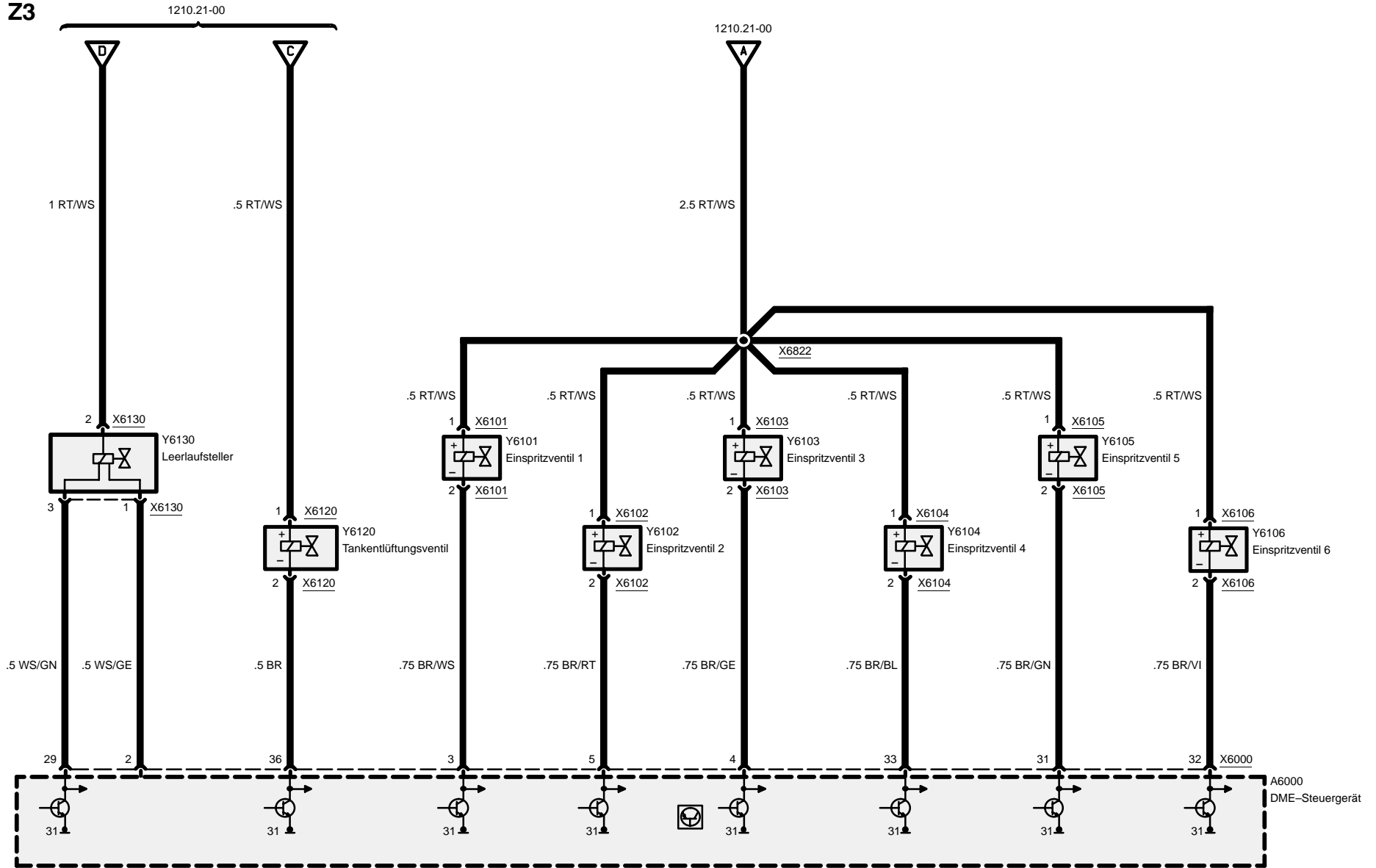



Digitale Motorelektronik (DME MSS50, 6-Zylinder S50 B32)

Strom

Z3

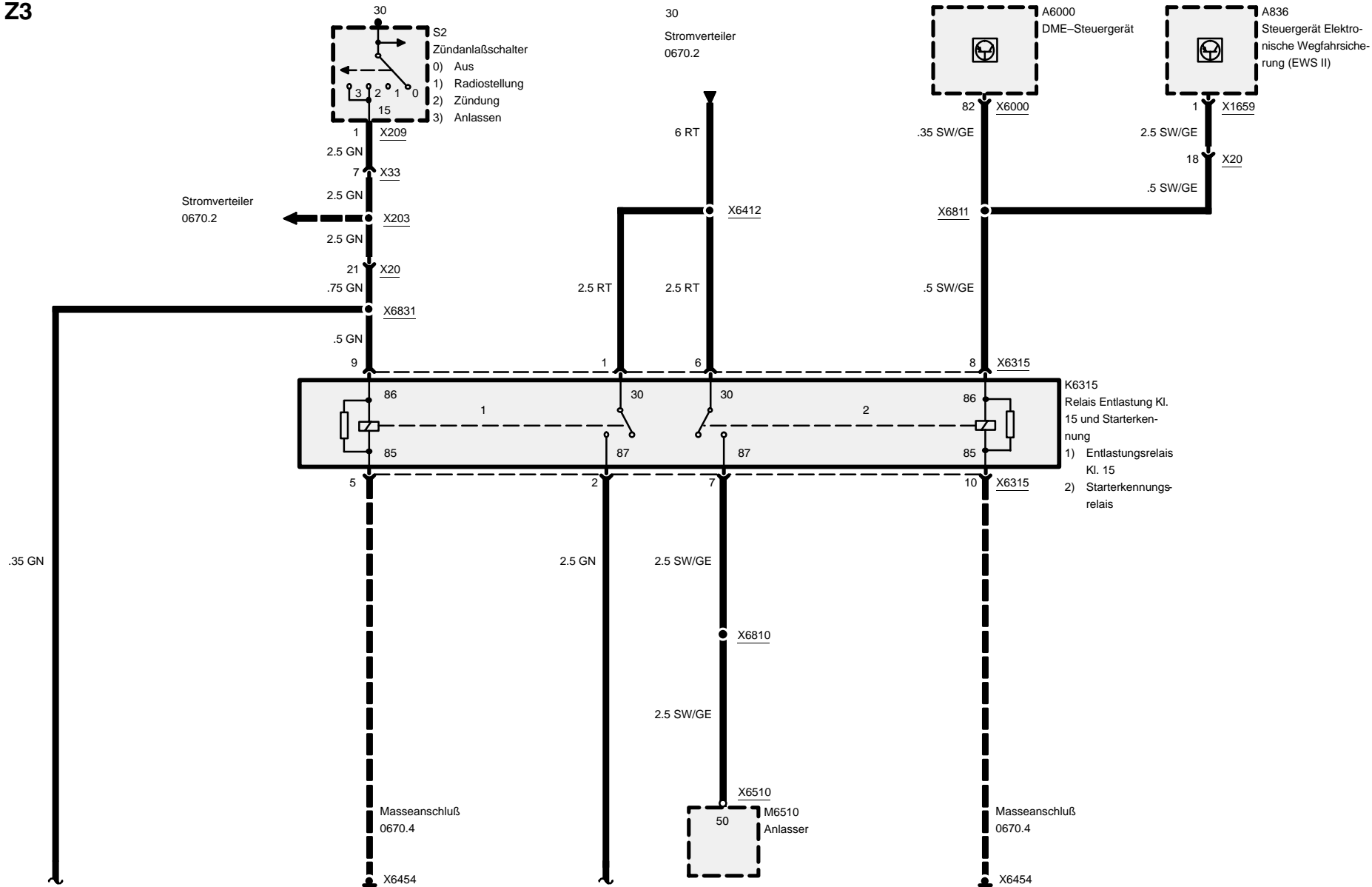

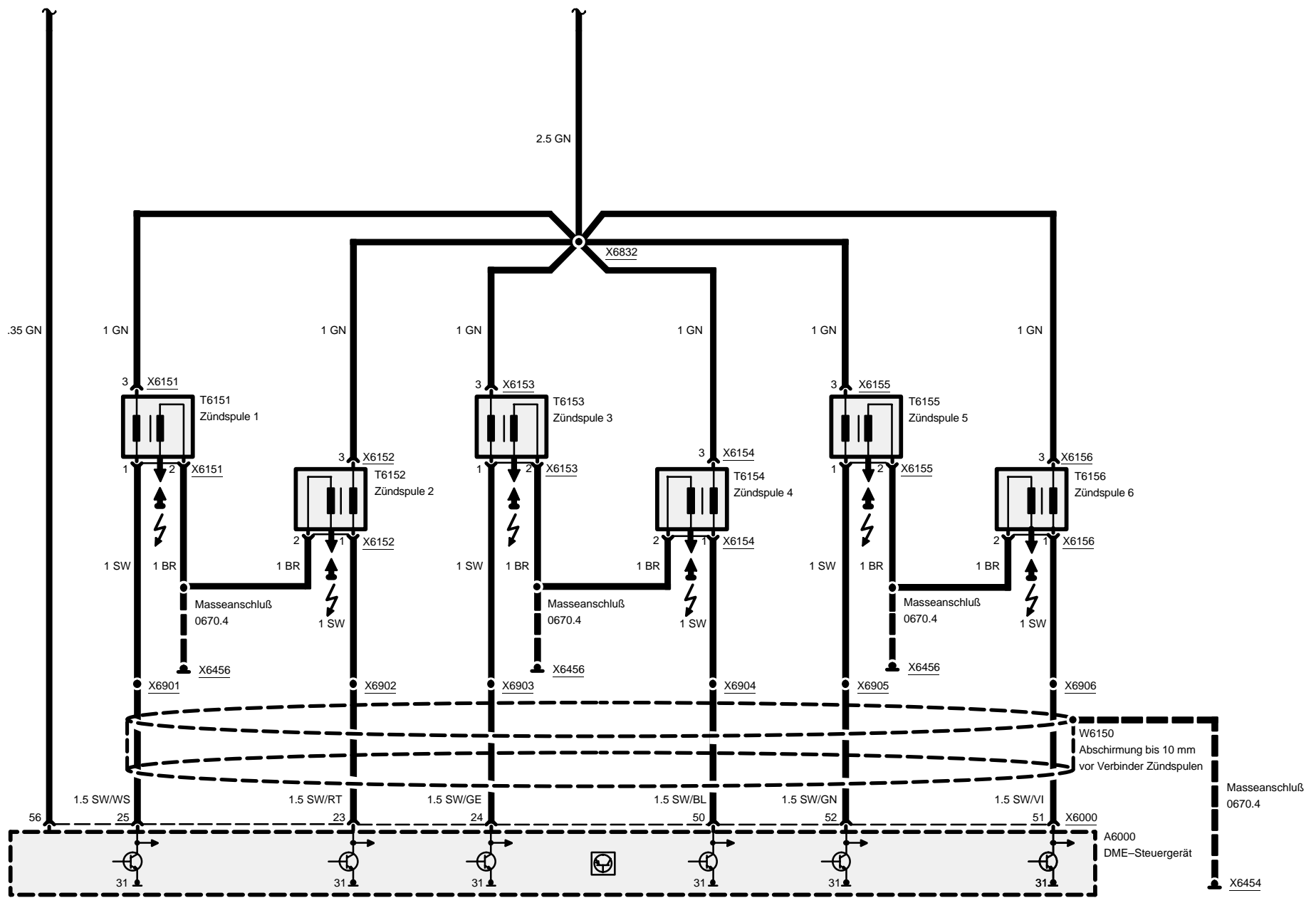



Digitale Motorelektronik (DME MSS50, 6-Zylinder S50 B32)

Lambdasonden, Kurbelwellengeber, Luftpumpe

Z3

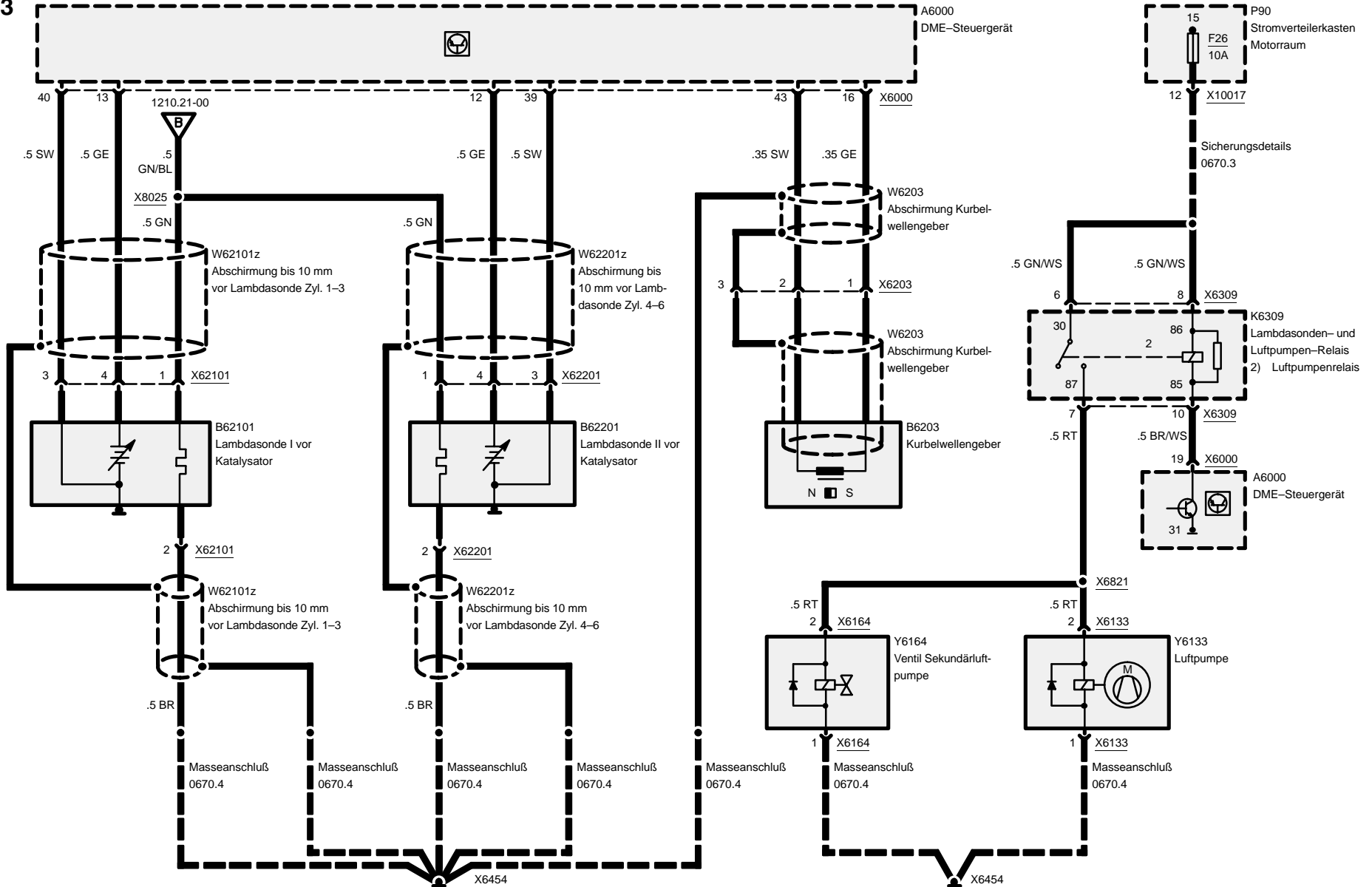

05/99

1210.21-04

1998



Digitale Motorelektronik (DME MSS50, 6-Zylinder S50 B32)

Z3

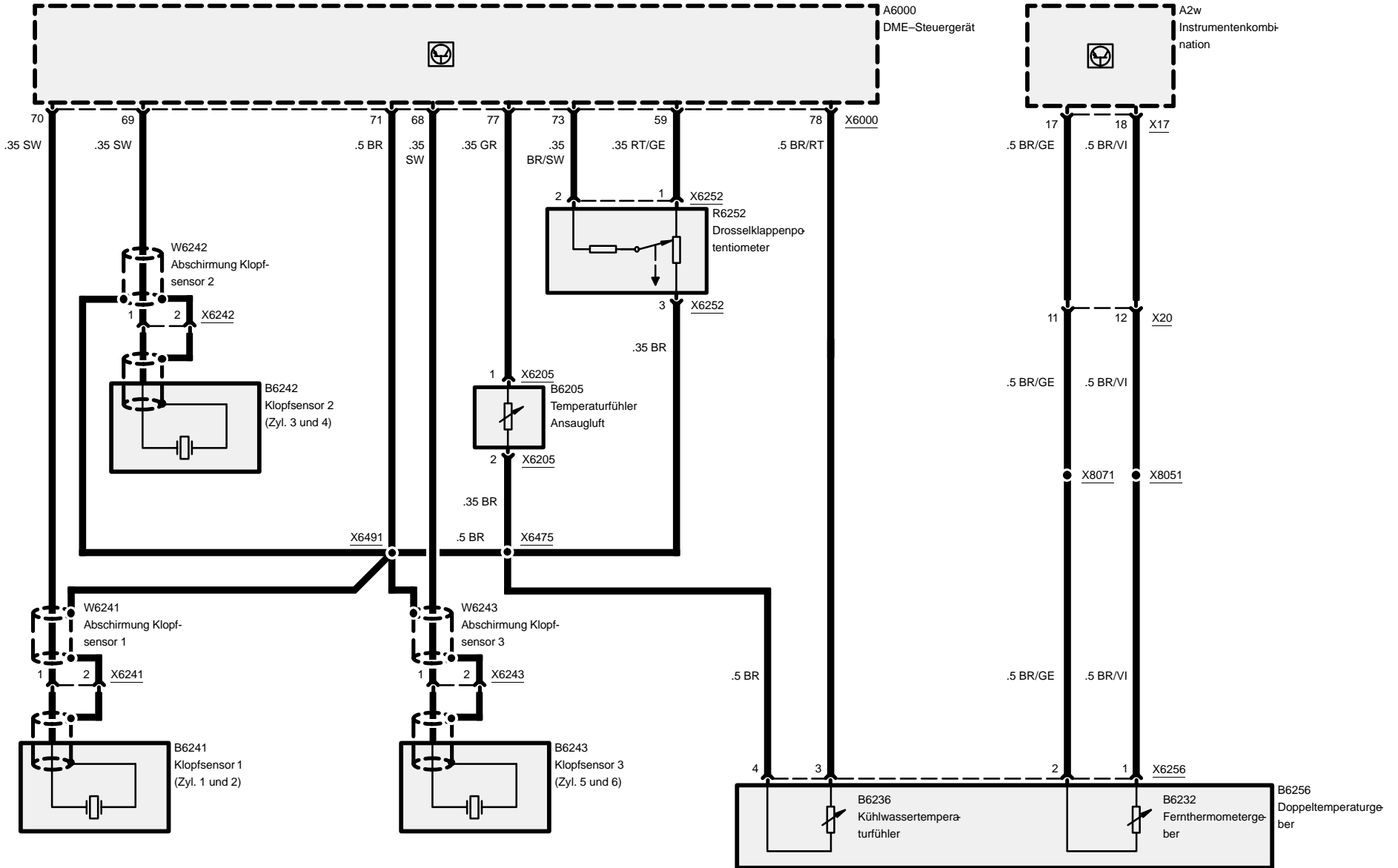



Digitale Motorelektronik (DME MSS50, 6-Zylinder S50 B32)

VANOS, Luftmassenmesser

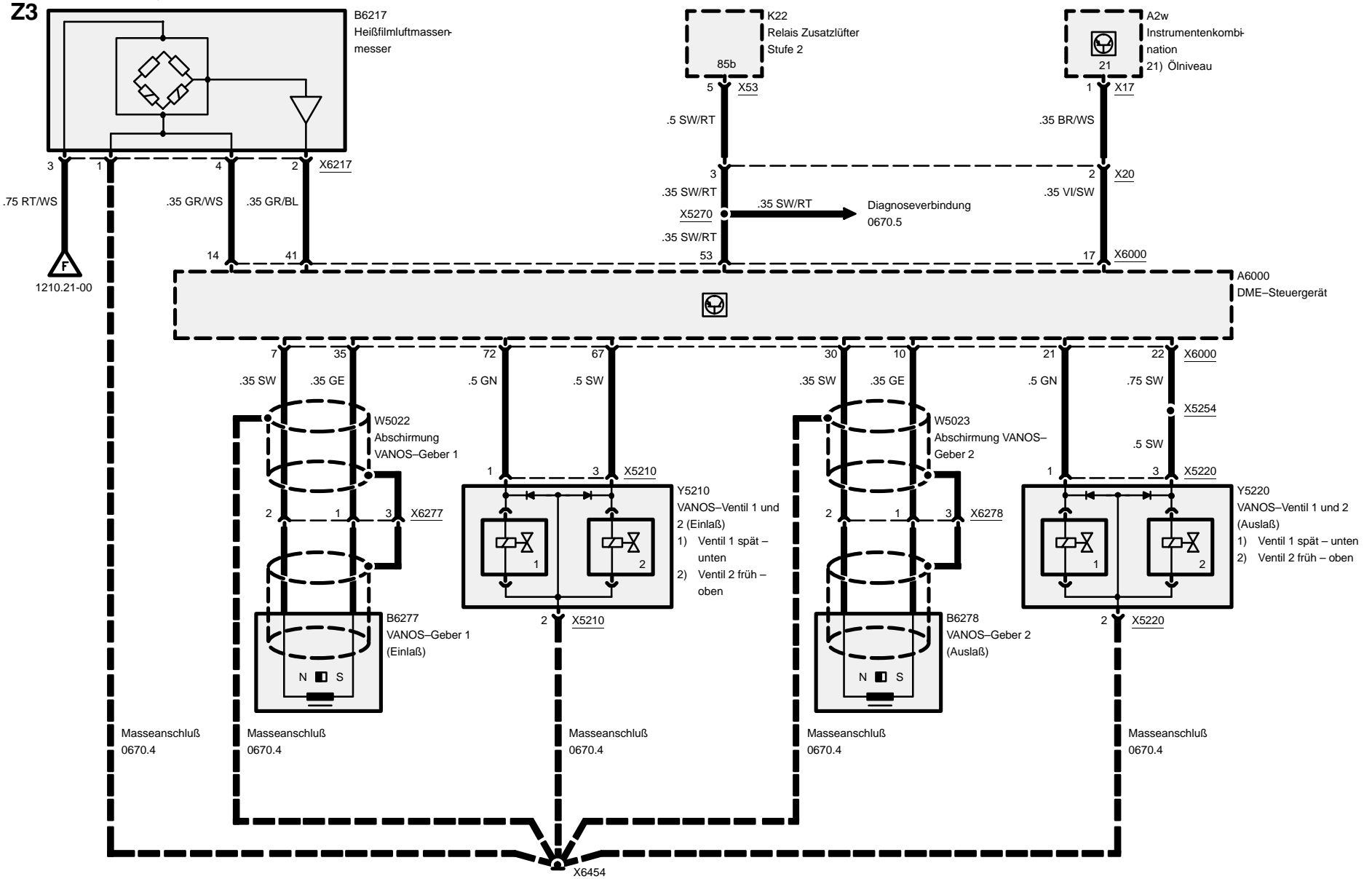



Digitale Motorelektronik (DME MSS50, 6-Zylinder S50 B32)

Z3

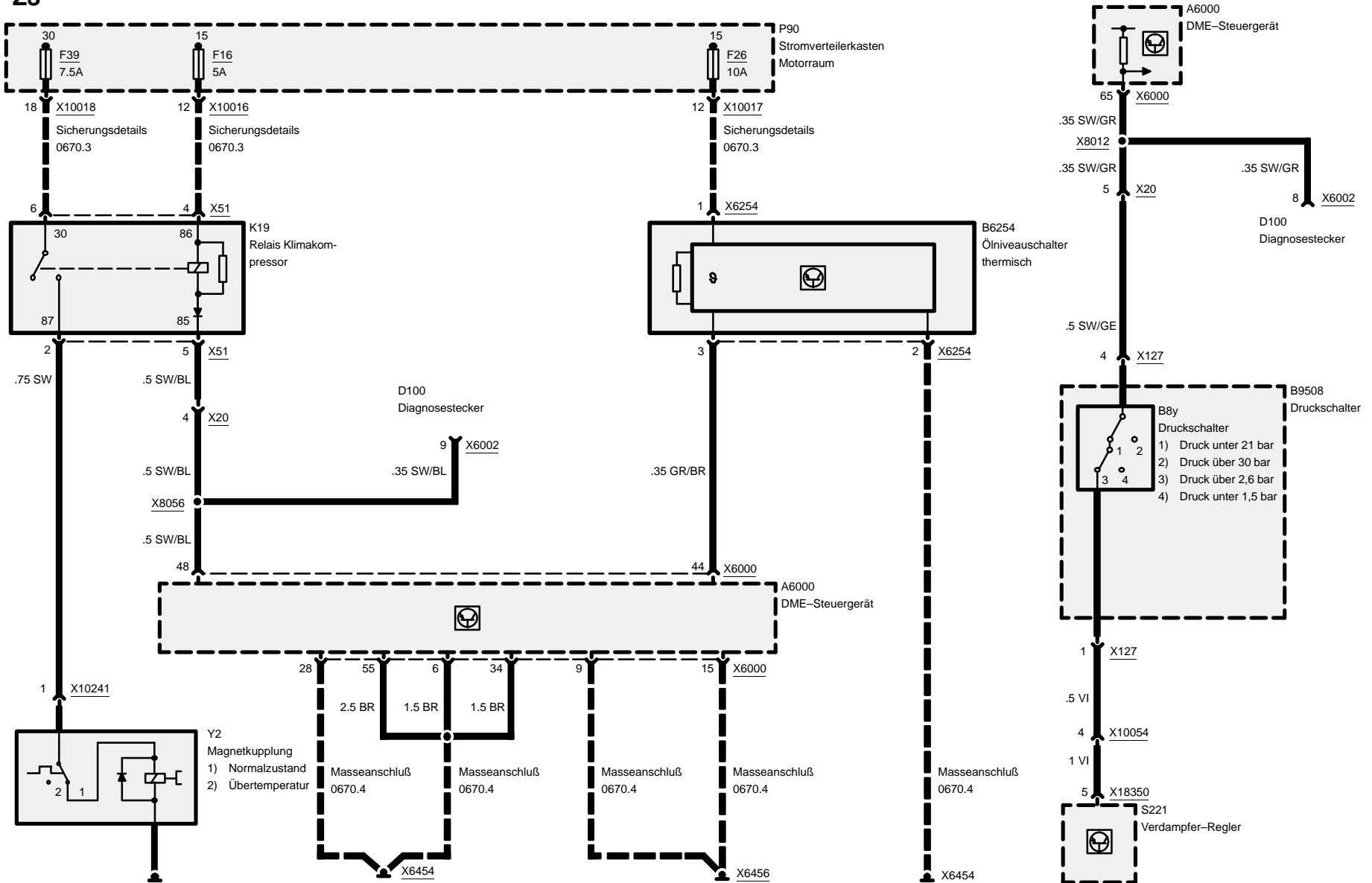



Z3

1230.0 Generator

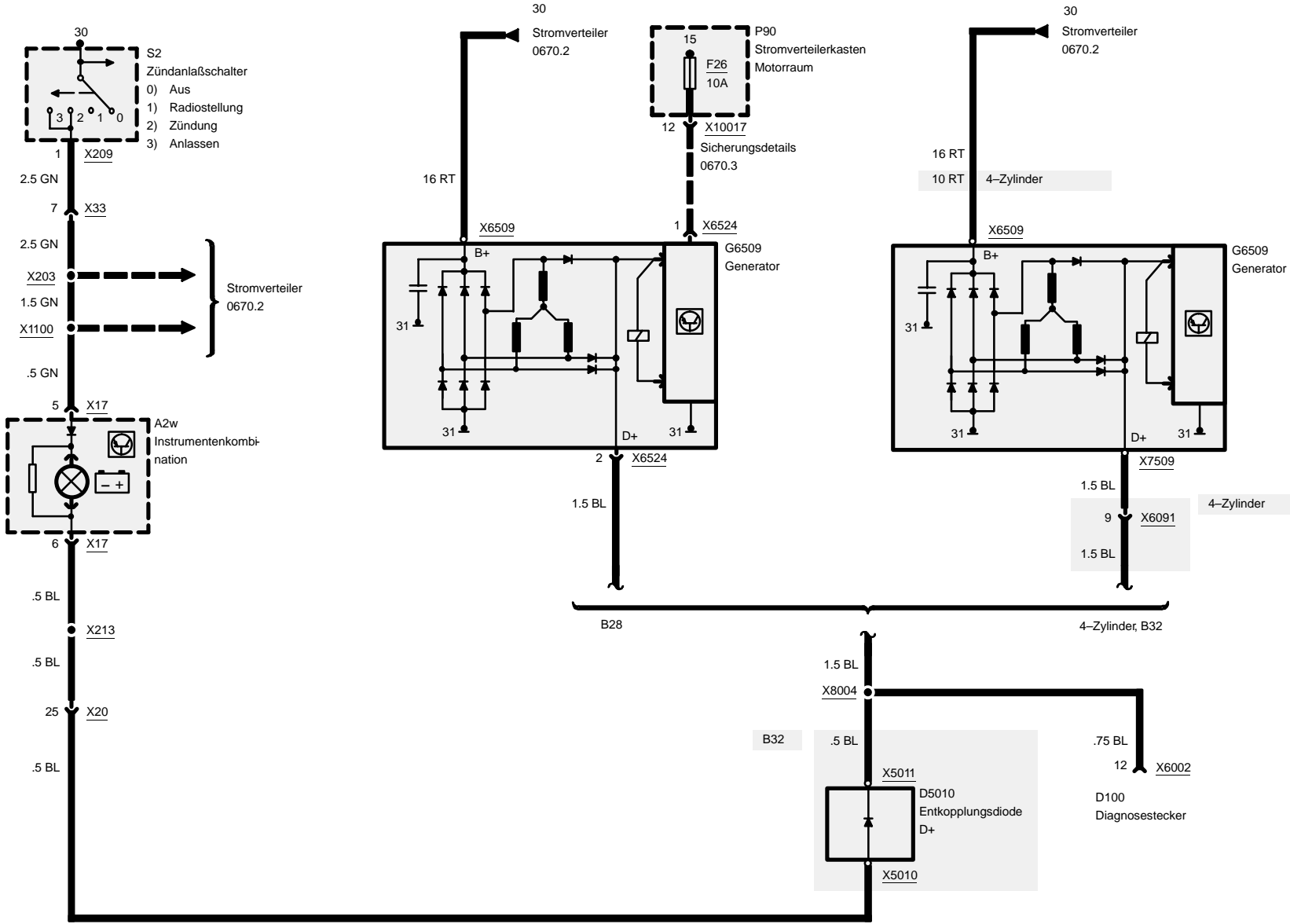



Z3

1240.0 Anlasser

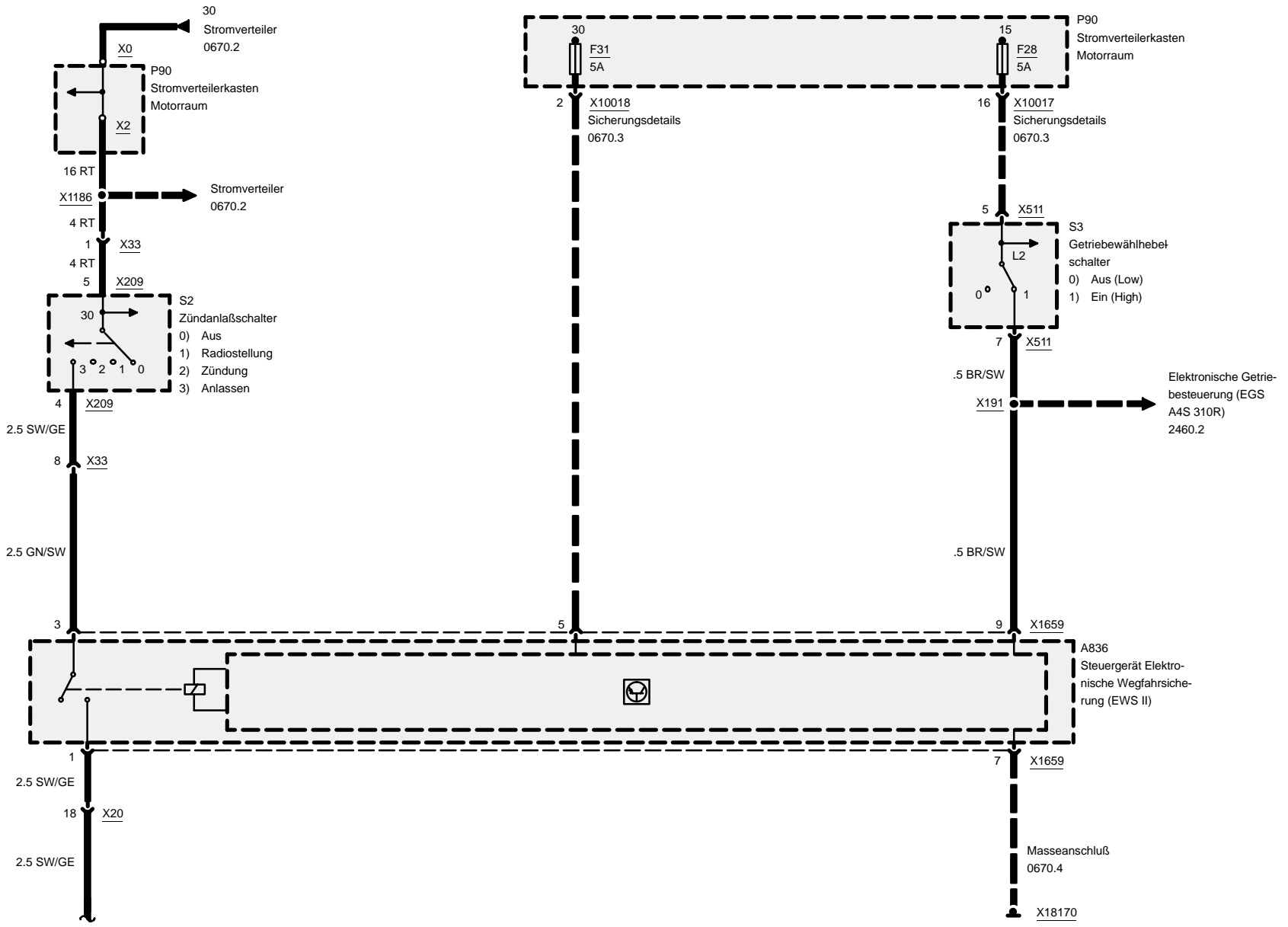

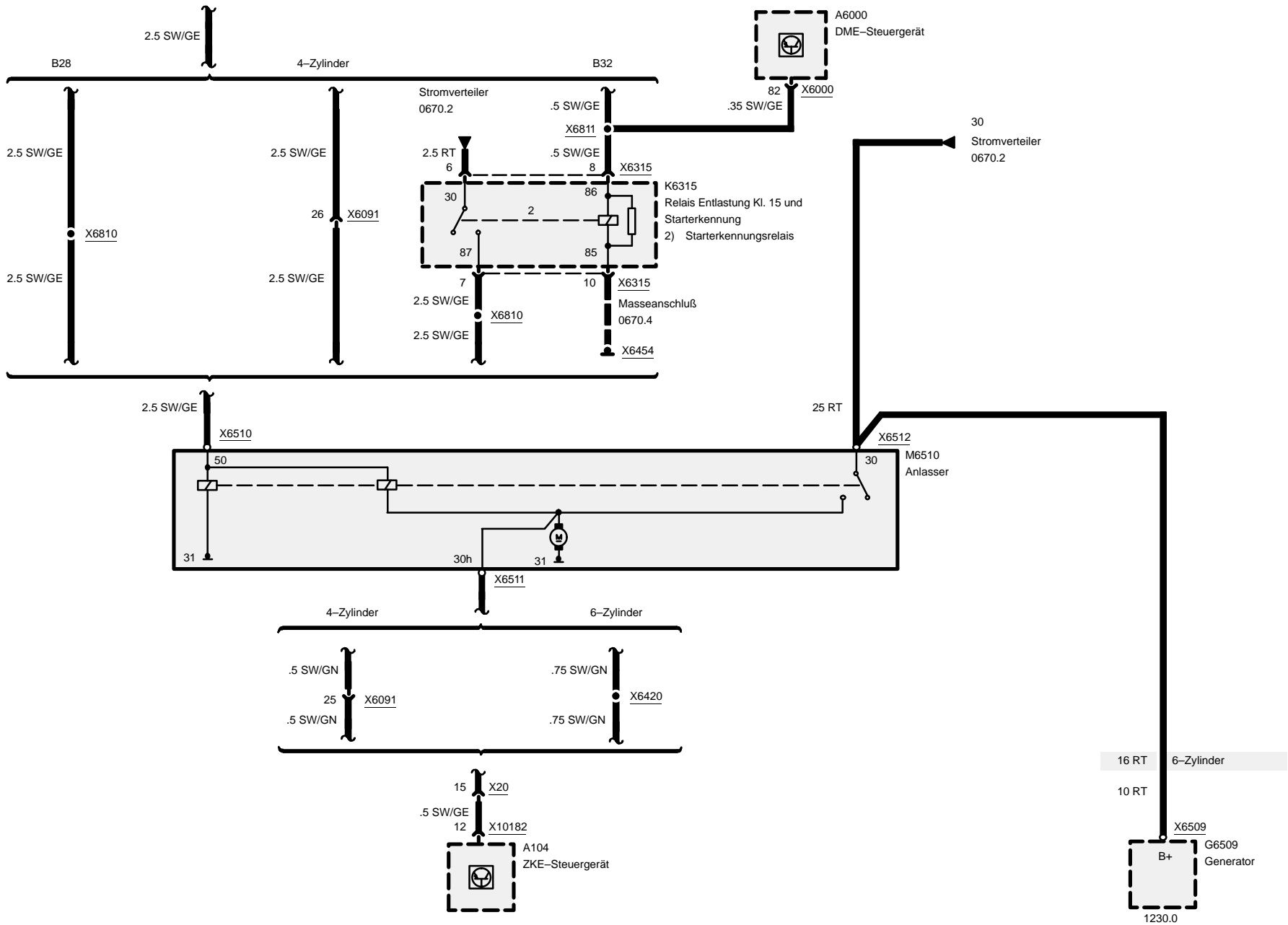

05/99
 1240.0-01
 1998



Z3

1290.0 E-Box-Lüfter

B32

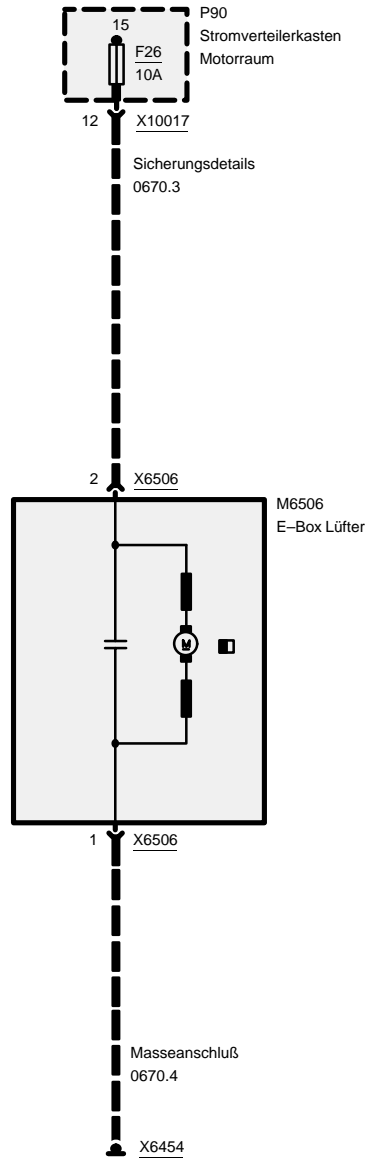

4-Zylinder

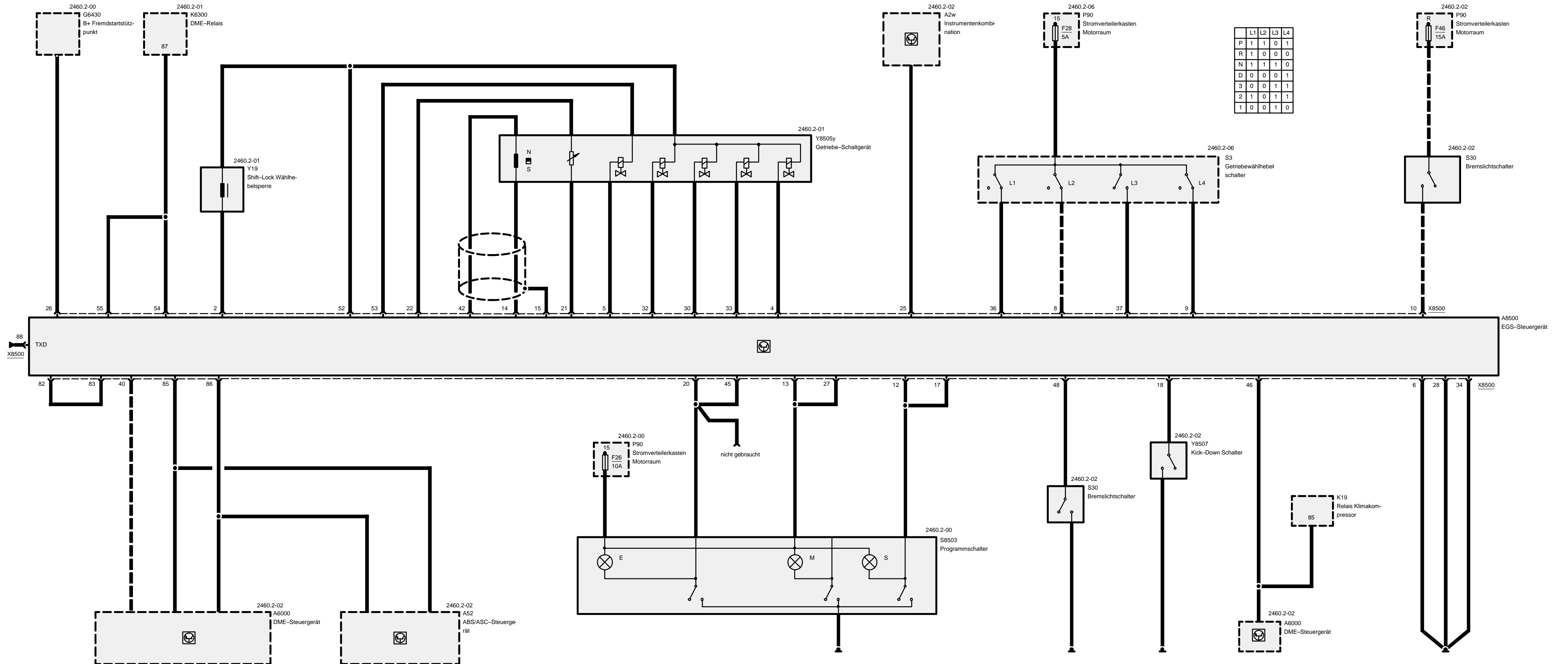



05/99

2460.2a-a

1998

Z3

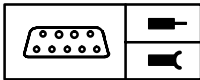
**Pinbelegung (4-Zylinder)****X8500**

Pin	Art	Bezeichnung/Funktion	Anschluß
1		nicht belegt	
2	A	Hubmagnet P/N-Sperre (Shift-Lock)	Wählhebelsperre
3		nicht belegt	
4	A	Magnetventil Band	Getriebeschaltgerät
5	A	Druckregler (-)	Getriebeschaltgerät
6	M	Masse	Masseverbindung
7		nicht belegt	
8	E	Positionsschalter L2	Wählhebelschalter
9	E	Positionsschalter L4	Wählhebelschalter
10	E	Bremssignal	Bremslichtschalter
11		nicht belegt	
12	E	S-Programm	Programmschalter
13	E	M-Programm	Programmschalter
14	M	Masse n-ab	Getriebeschaltgerät
15	M	Abschirmung Drehzahlfühler	Abschirmung
16		nicht belegt	
17	A	S-Programm	Programmschalter
18	E	Kick-Down	Kick-Down-Schalter
19		nicht belegt	
20	E	E-Programm	Programmschalter
21	M	Analogmasse	Getriebeschaltgerät
22	E	Öltemperatursensor (+)	Getriebeschaltgerät
23		nicht belegt	
24		nicht belegt	
25	A	Störanzeige	Instrumentenkombination
26	E	B+ Spannung	Fremdstartstützpunkt
27	A	M-Programm	Programmschalter
28	M	Masse	Masseverbindung
29		nicht belegt	
30	A	Magnetventil 1	Getriebeschaltgerät
31		nicht belegt	
32	A	Magnetventil Wandlerkupplung	Getriebeschaltgerät
33	A	Magnetventil 2	Getriebeschaltgerät

E = Eingang, A = Ausgang, M = Masse



05/99

2460.2a-b

1998

Z3

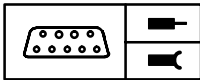
**Pinbelegung (4-Zylinder)**

Pin	Art	Bezeichnung/Funktion	Anschluß
34	M	Masse	Masseverbindung
35		nicht belegt	
36	E	Positionsschalter L1	Wählhebelschalter
37	E	Positionsschalter L3	Wählhebelschalter
38		nicht belegt	
39		nicht belegt	
40	E	Kraftstoffverbrauch (TI-Signal)	DME-Steuergerät
41		nicht belegt	
42	A	Bauteilversorgung n-ab	Getriebeschaltgerät
43		nicht belegt	
44		nicht belegt	
45	A	E-Programm	Programmschalter
46	E	Klima-EIN-Signal	Klimakompressorrelais
47		nicht belegt	
48	E	Bremstestsignal	Bremslichtschalter
49		nicht belegt	
50		nicht belegt	
51		nicht belegt	
52	A	Magnetventile (+)	Getriebeschaltgerät
53	A	Druckregler (+)	Getriebeschaltgerät
54	E	B+ Spannung	DME-Relais
55	E	B+ Spannung	DME-Relais
56		nicht belegt	
57		nicht belegt	
58		nicht belegt	
59		nicht belegt	
60		nicht belegt	
61		nicht belegt	
62		nicht belegt	
63		nicht belegt	
64		nicht belegt	
65		nicht belegt	
66		nicht belegt	
67		nicht belegt	
68		nicht belegt	

E = Eingang, A = Ausgang, M = Masse



05/99

2460.2a-c

1998

Z3

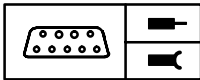
**Pinbelegung (4-Zylinder)**

Pin	Art	Bezeichnung/Funktion	Anschluß
69		nicht belegt	
70		nicht belegt	
71		nicht belegt	
72		nicht belegt	
73		nicht belegt	
74		nicht belegt	
75		nicht belegt	
76		nicht belegt	
77		nicht belegt	
78		nicht belegt	
79		nicht belegt	
80		nicht belegt	
81		nicht belegt	
82	E/A	Brücke	
83	E/A	Brücke	
84		nicht belegt	
85	E/A	CAN-LOW	DME-/ASC-Steuergerät
86	E/A	CAN-HIGH	DME-/ASC-Steuergerät
87		nicht belegt	
88	E/A	TxD-Diagnoseleitung	Diagnosestecker

E = Eingang, A = Ausgang, M = Masse

6-Zylinder

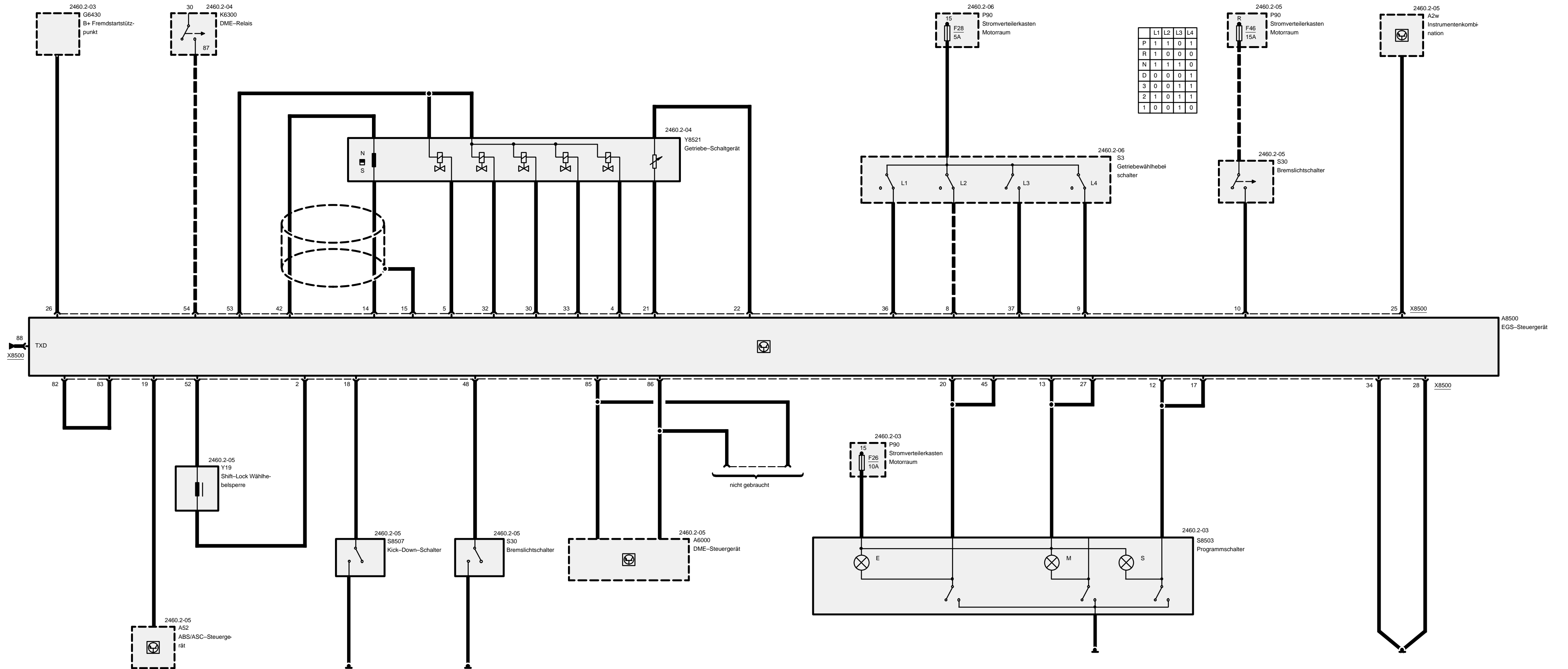



05/99

2460.2b-a

1998

Z3

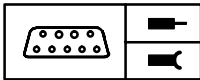
**Pinbelegung (6-Zylinder)****X8500**

Pin	Art	Bezeichnung/Funktion	Anschluß
1		nicht belegt	
2	A	Hubmagnet PIN-Sperre (Shift-Lock)	Wählhebelsperre
3		nicht belegt	
4	A	Magnetventil 3	Getriebeschaltgerät
5	A	Druckregler (-)	Getriebeschaltgerät
6		nicht belegt	
7		nicht belegt	
8	E	Positionsschalter L2	Wählhebelschalter
9	E	Positionsschalter L4	Wählhebelschalter
10	E	Bremssignal	Bremslichtschalter
11		nicht belegt	
12	E	S-Programm	Programmschalter
13	E	M-Programm	Programmschalter
14	M	Masse n-ab	Getriebeschaltgerät
15	M	Abschirmung Drehzahlfühler	Abschirmung
16		nicht belegt	
17	A	S-Programm	Programmschalter
18	E	Kick-Down	Kick-Down-Schalter
19	E	ASC-Signal	ASC-Steuergerät
20	E	E-Programm	Programmschalter
21	M	Analogmasse	Getriebeschaltgerät
22	E	Öltemperatursensor (+)	Getriebeschaltgerät
23		nicht belegt	
24		nicht belegt	
25	A	Störanzeige	Instrumentenkombination
26	E	B+ Spannung	Fremdstartstützpunkt
27	A	M-Programm	Programmschalter
28	M	Masse	Masseverbindung
29		nicht belegt	
30	A	Magnetventil 1	Getriebeschaltgerät
31		nicht belegt	
32	A	Magnetventil Wandlerkupplung	Getriebeschaltgerät
33	A	Magnetventil 2	Getriebeschaltgerät

E = Eingang, A = Ausgang, M = Masse



05/99

2460.2b-b

1998

Z3

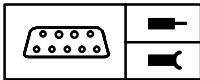
**Pinbelegung (6-Zylinder)**

Pin	Art	Bezeichnung/Funktion	Anschluß
34	M	Masse	Masseverbindung
35		nicht belegt	
36	E	Positionsschalter L1	Wählhebelschalter
37	E	Positionsschalter L3	Wählhebelschalter
38		nicht belegt	
39		nicht belegt	
40		nicht belegt	
41		nicht belegt	
42	A	Bauteilversorgung n-ab	Getriebeschaltgerät
43		nicht belegt	
44		nicht belegt	
45	A	E-Programm	Programmschalter
46		nicht belegt	
47		nicht belegt	
48	E	Bremstestsignal	Bremslichtschalter
49		nicht belegt	
50		nicht belegt	
51		nicht belegt	
52	A	Hubmagnet PIN-Sperre (Shift-Lock)	Wählhebelsperre
53	A	Magnetventile (+)	Getriebeschaltgerät
54	E	B+ Spannung	DME-Relais
55		nicht belegt	
56		nicht belegt	
57		nicht belegt	
58		nicht belegt	
59		nicht belegt	
60		nicht belegt	
61		nicht belegt	
62		nicht belegt	
63		nicht belegt	
64		nicht belegt	
65		nicht belegt	
66		nicht belegt	
67		nicht belegt	
68		nicht belegt	

E = Eingang, A = Ausgang, M = Masse



05/99

2460.2b-c

1998

Z3

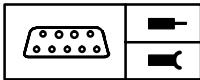
**Pinbelegung (6-Zylinder)**

Pin	Art	Bezeichnung/Funktion	Anschluß
69		nicht belegt	
70		nicht belegt	
71		nicht belegt	
72		nicht belegt	
73		nicht belegt	
74		nicht belegt	
75		nicht belegt	
76		nicht belegt	
77		nicht belegt	
78		nicht belegt	
79		nicht belegt	
80		nicht belegt	
81		nicht belegt	
82	E/A	Brücke	
83	E/A	Brücke	
84		nicht belegt	
85	E/A	CAN-LOW	DME-Steuergerät
86	E/A	CAN-HIGH	DME-Steuergerät
87		nicht belegt	
88	E/A	TxD-Diagnoseleitung	Diagnosestecker

E = Eingang, A = Ausgang, M = Masse

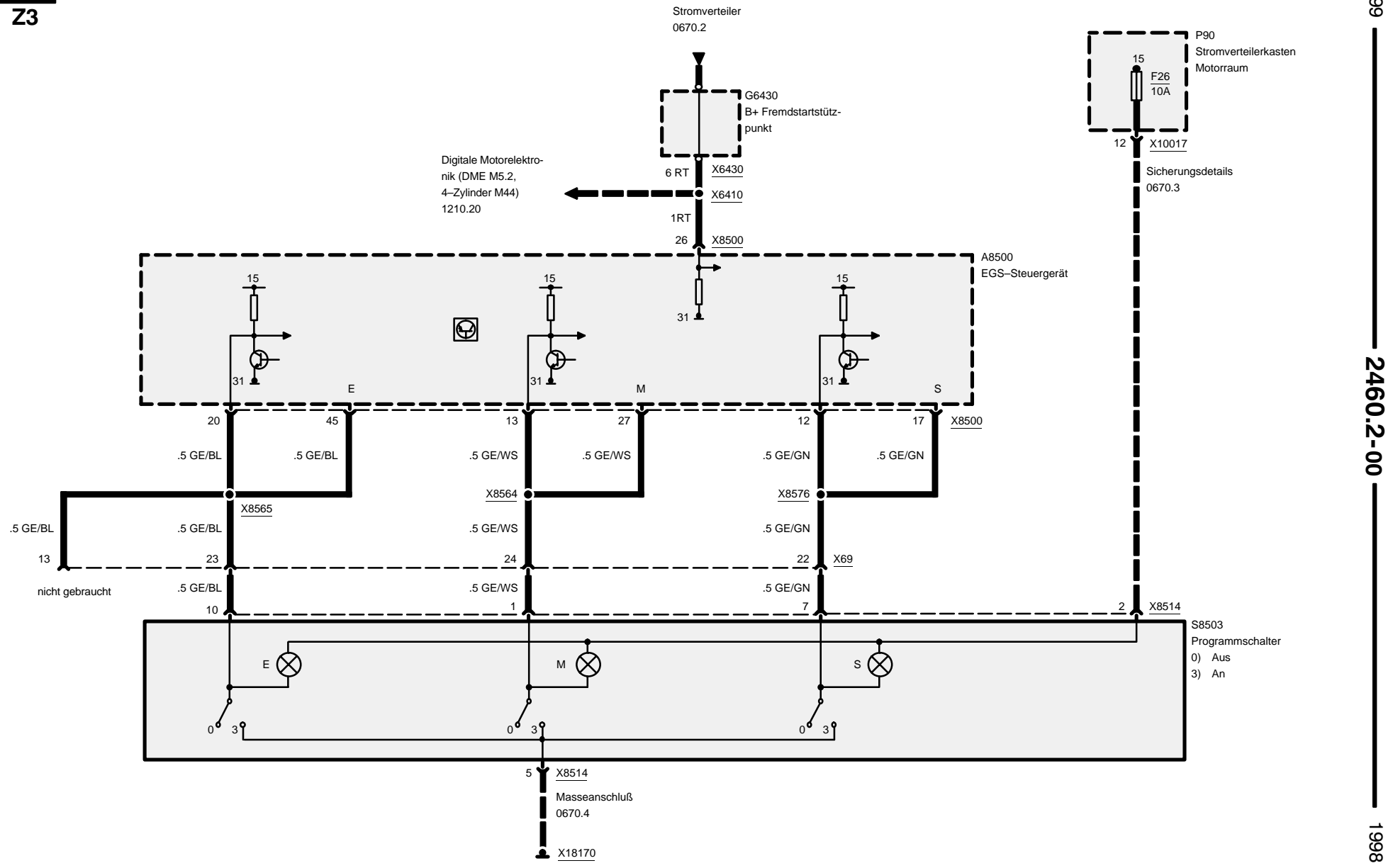

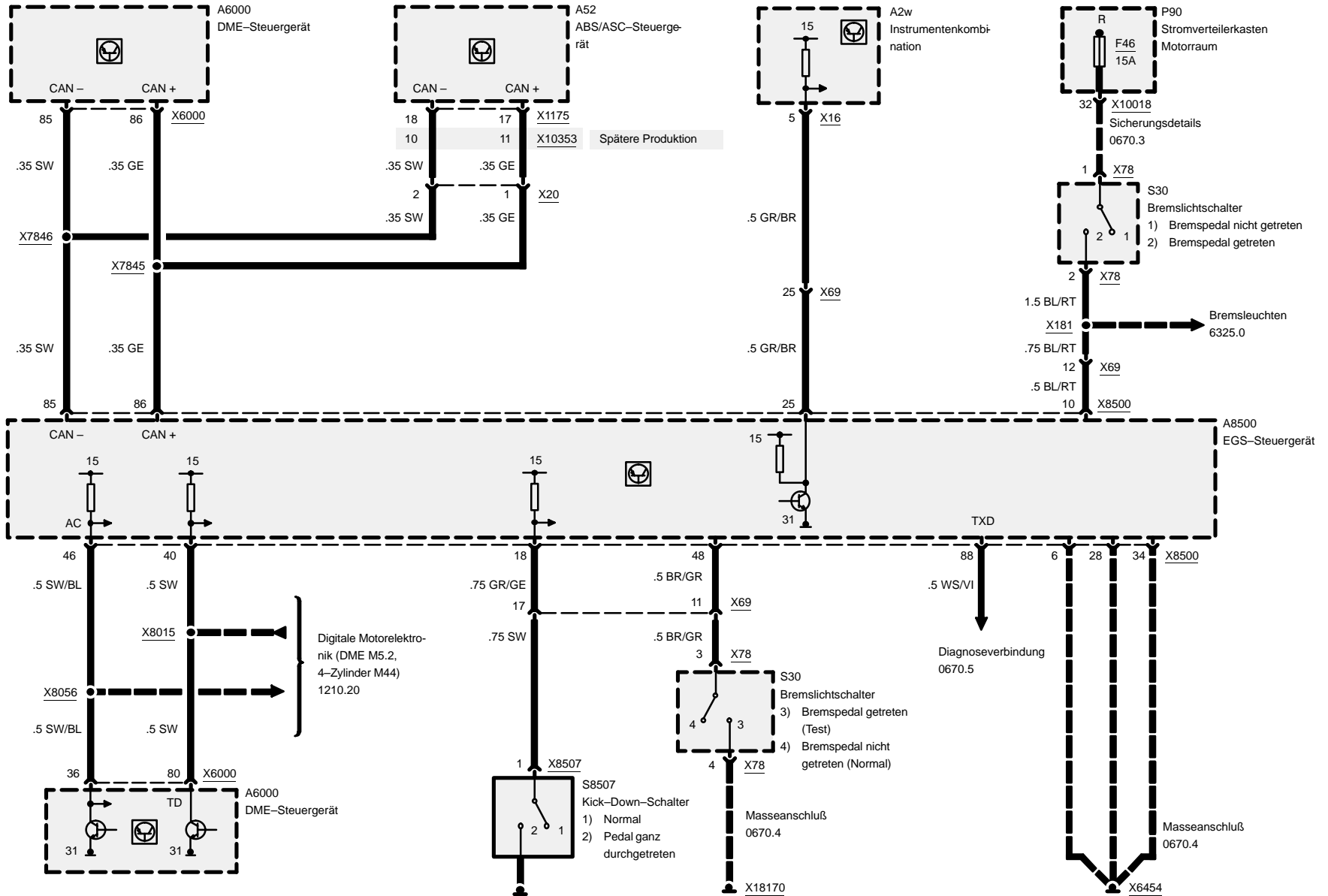

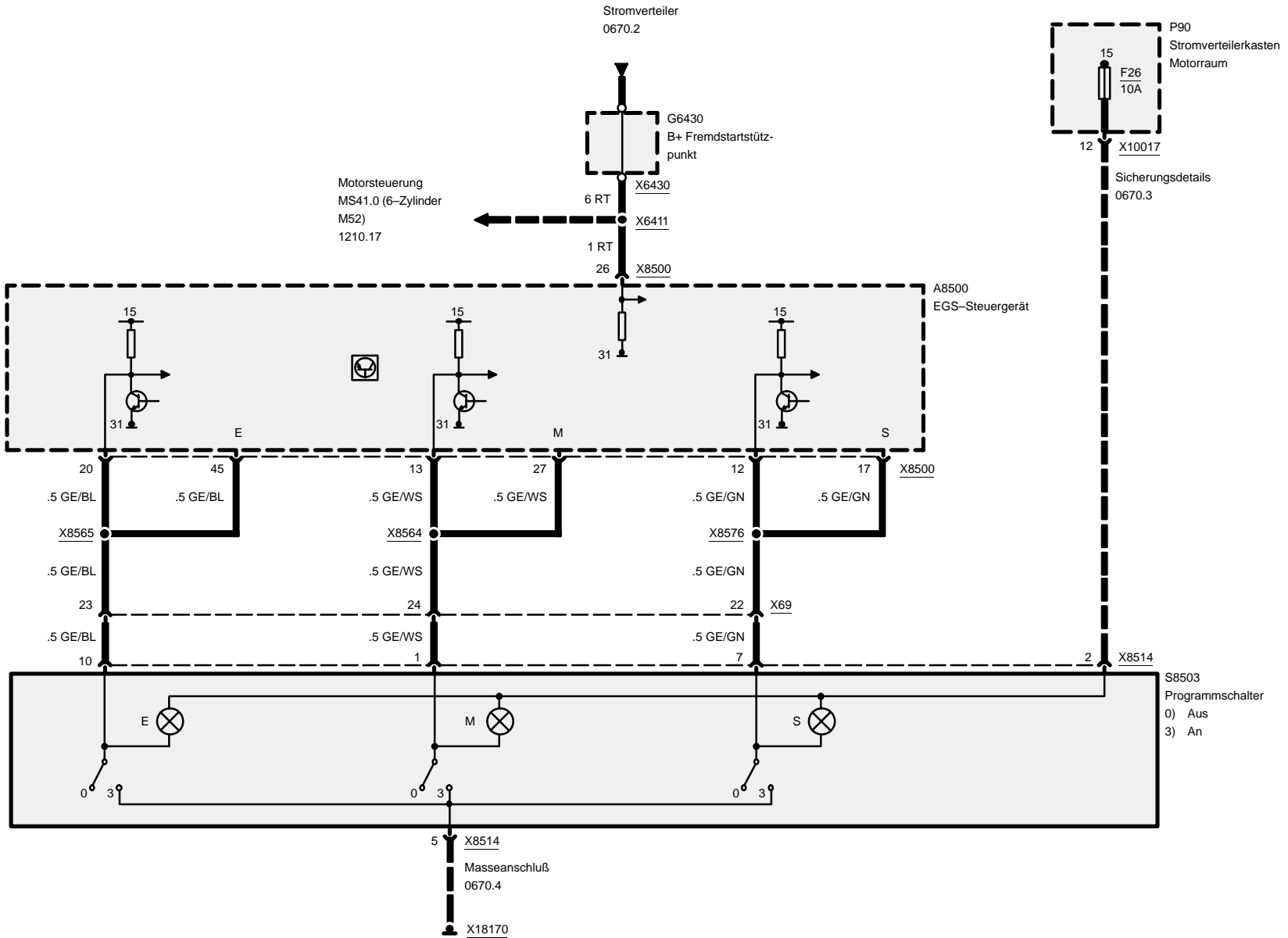

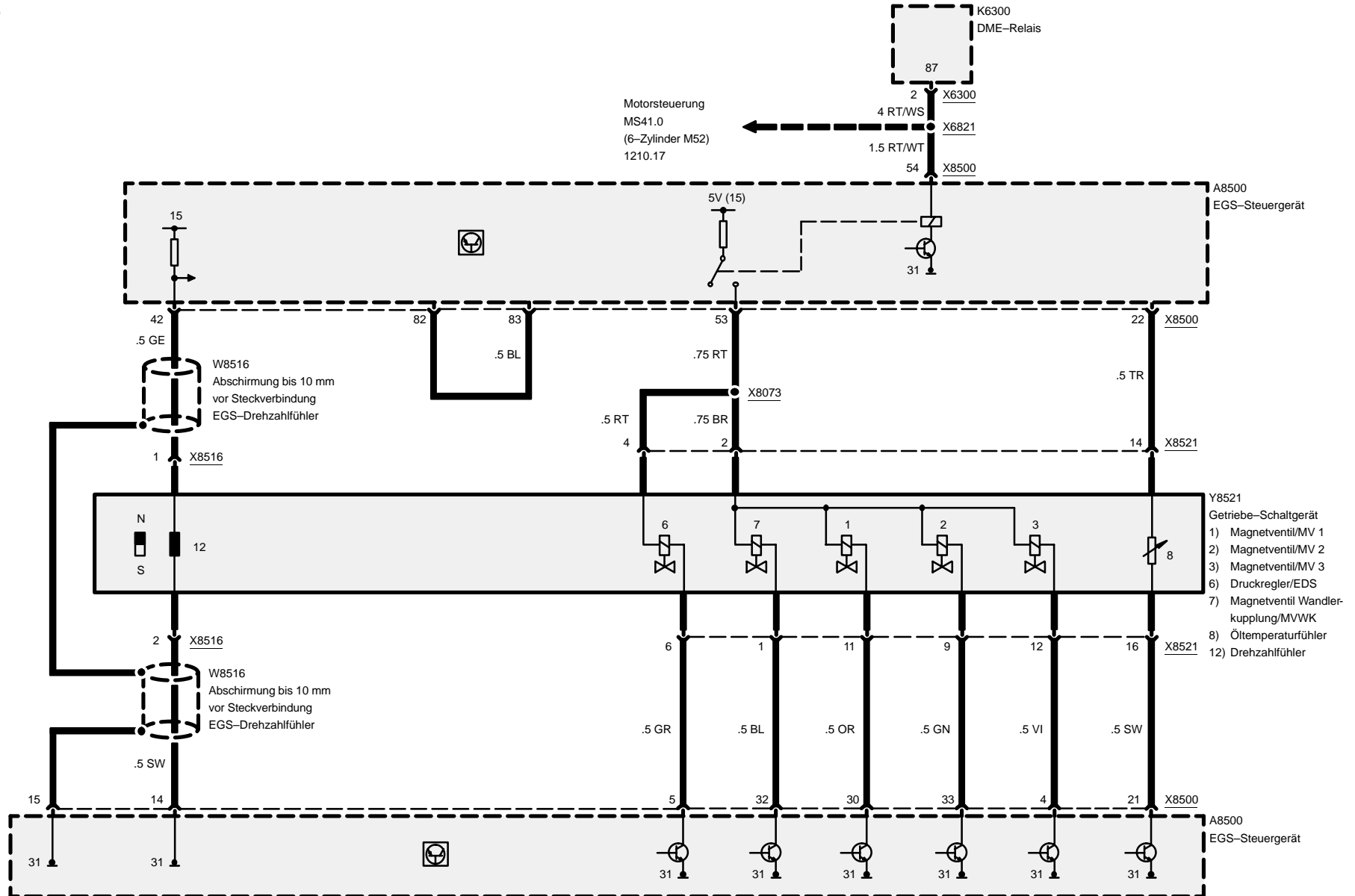

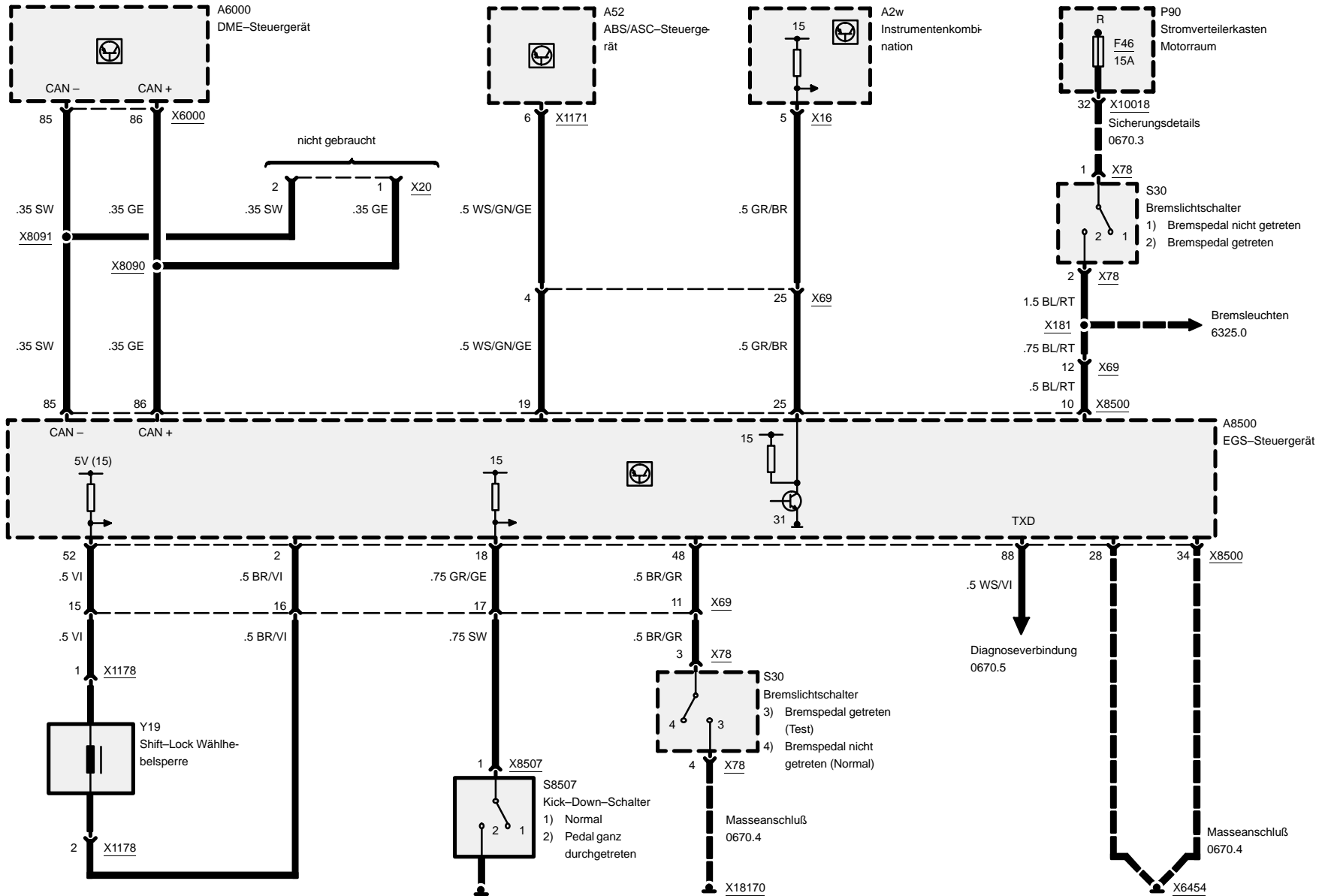



Elektronische Getriebesteuerung (EGS A4S 310R)

Z3

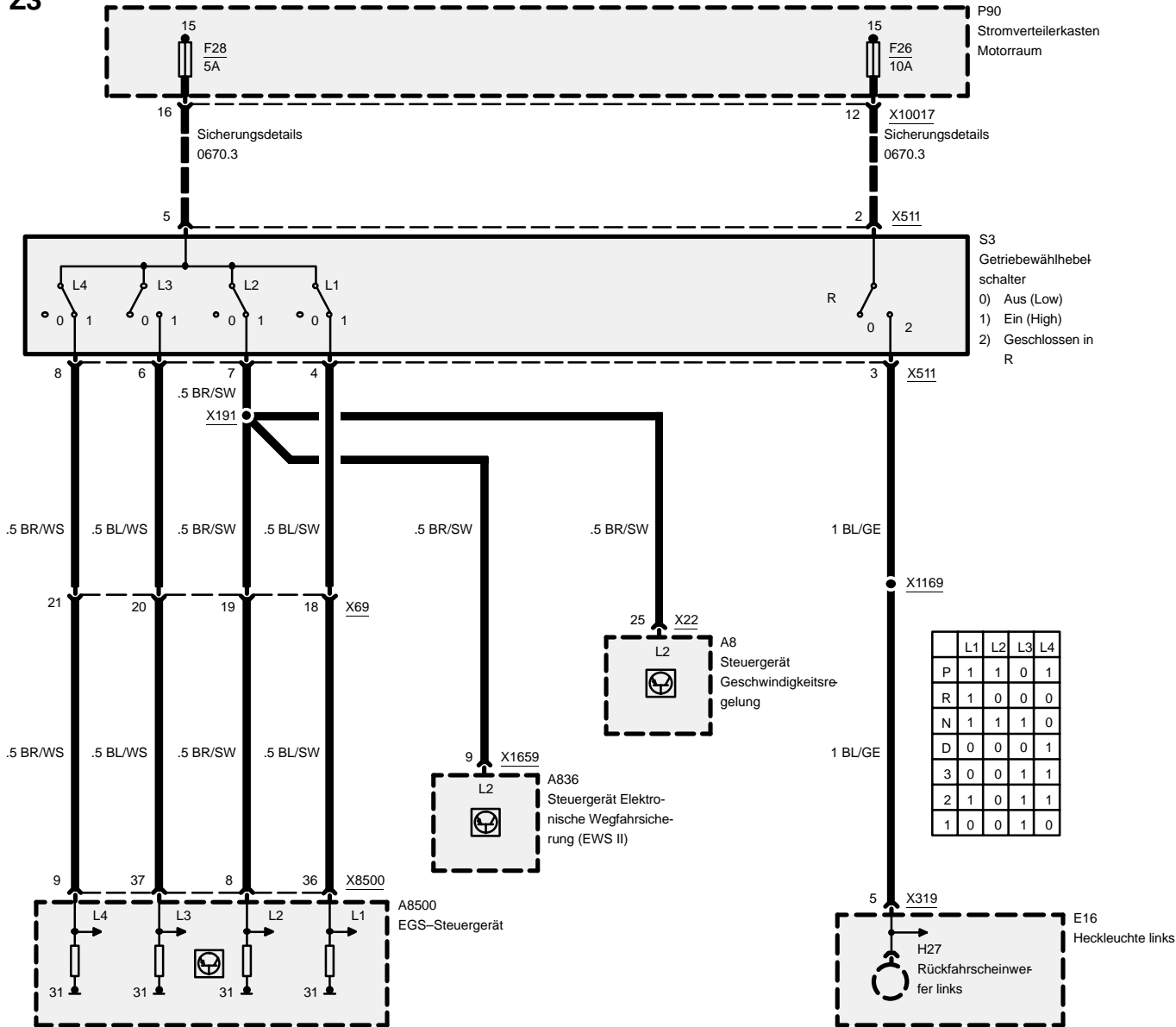

	L1	L2	L3	L4
P	1	1	0	1
R	1	0	0	0
N	1	1	1	0
D	0	0	0	1
3	0	0	1	1
2	1	0	1	1
1	0	0	1	0

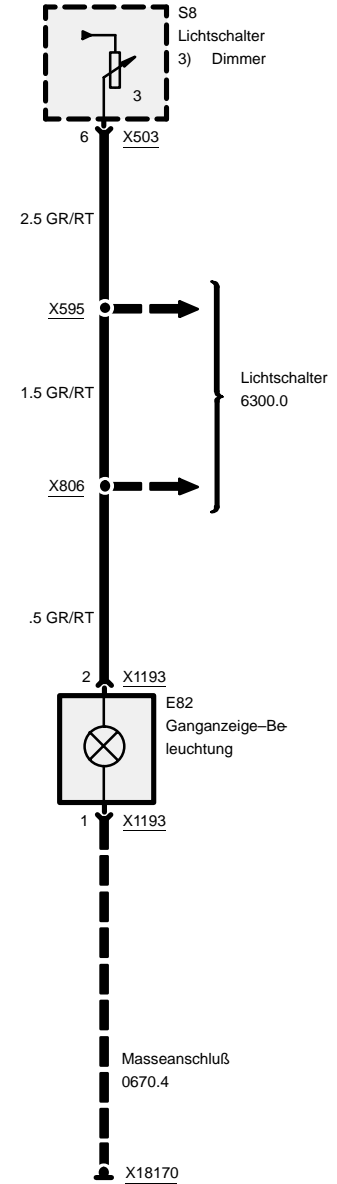

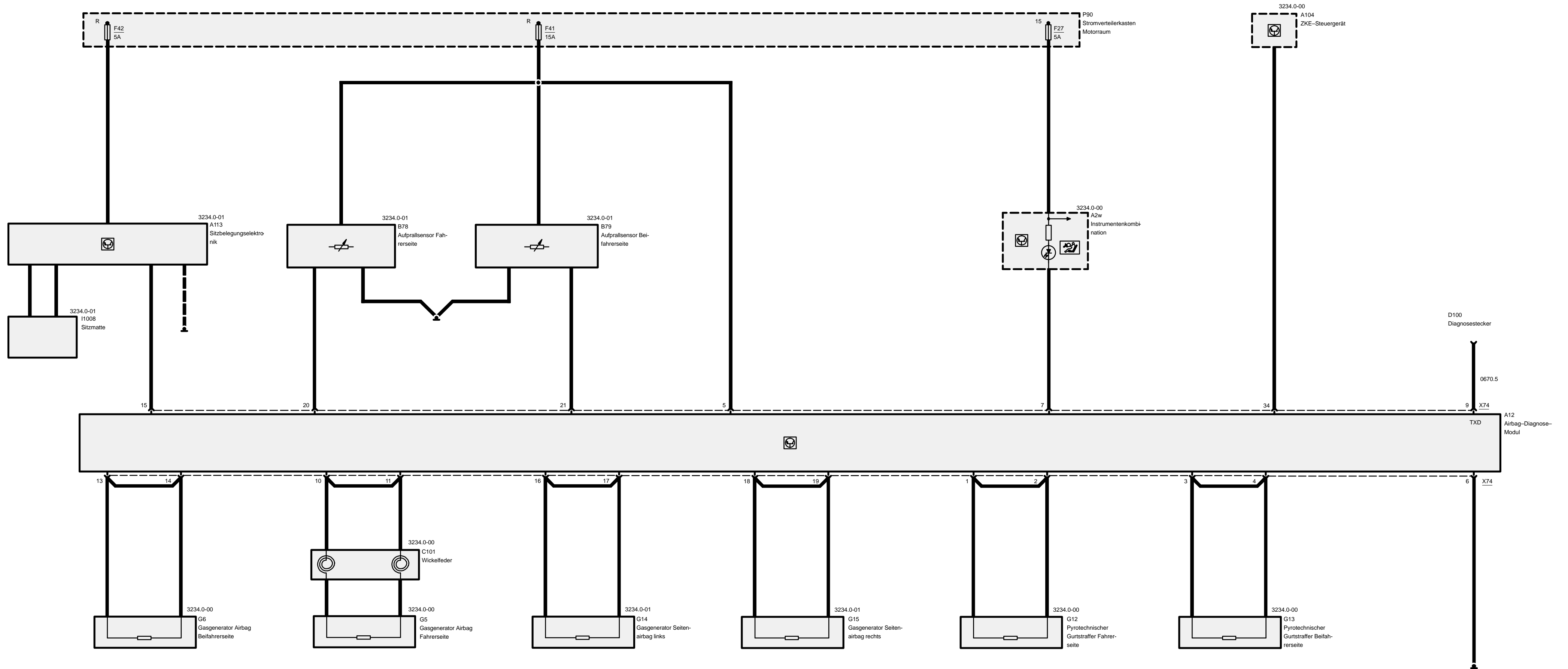

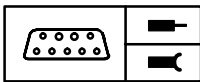

Z3

**Pinbelegung****X74**

Pin	Art	Bezeichnung/Funktion	Anschluß
2	A	Pyrotechnischer Gurtstraffer	Pyrotechnischer Gurtstraffer Fahrerseite
3	A	Pyrotechnischer Gurtstraffer	Pyrotechnischer Gurtstraffer Fahrerseite
4	A	Pyrotechnischer Gurtstraffer	Pyrotechnischer Gurtstraffer Beifahrerseite
5	A	Pyrotechnischer Gurtstraffer	Pyrotechnischer Gurtstraffer Beifahrerseite
6	E	Versorgungsspannung	Stromverteilerkasten Sicherung 41
7	M	Masse	Masseverbindung
8	A	Airbag-Warnleuchte	Instrumentenkombination
9		nicht gebraucht	
10	E/A	TxD-Diagnoseleitung	Diagnosestecker
11	A	Airbag (+)	Gasgenerator Airbag Fahrerseite
12	A	Airbag (-)	Gasgenerator Airbag Fahrerseite
13		nicht gebraucht	
14	A	Airbag (+)	Gasgenerator Airbag Beifahrerseite
15	A	Airbag (-)	Gasgenerator Airbag Beifahrerseite
16	E	Sitzbelegungselektronik	Sitzbelegungselektronik
17	A	Gasgenerator	Gasgenerator Seitenairbag links
18	A	Gasgenerator	Gasgenerator Seitenairbag links
19	A	Gasgenerator	Gasgenerator Seitenairbag rechts
20	A	Gasgenerator	Gasgenerator Seitenairbag rechts
21	E	Aufprallsensor	Aufprallsensor Fahrerseite
22	E	Aufprallsensor	Aufprallsensor Beifahrerseite
23		nicht gebraucht	
24		nicht gebraucht	
25		nicht gebraucht	
26		nicht gebraucht	
27		nicht gebraucht	
28		nicht gebraucht	
29		nicht gebraucht	
30		nicht gebraucht	
31		nicht gebraucht	
32		nicht gebraucht	
33		nicht gebraucht	
34		nicht gebraucht	

E = Eingang, A = Ausgang, M = Masse



05/99

3234.0-b

1998

Z3

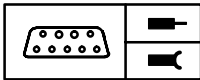

Pinbelegung

Pin	Art	Bezeichnung/Funktion	Anschluß
35	A	Crash-Signal	ZKE-Steuergerät
36		nicht gebraucht	
37		nicht gebraucht	
38		nicht gebraucht	
39		nicht gebraucht	
40		nicht gebraucht	
41		nicht gebraucht	
42		nicht gebraucht	
43		nicht gebraucht	
44		nicht gebraucht	
45		nicht gebraucht	
46		nicht gebraucht	
47		nicht gebraucht	
48		nicht gebraucht	
49		nicht gebraucht	
50		nicht gebraucht	
51		nicht gebraucht	

E = Eingang, A = Ausgang, M = Masse

Airbag (AB)

Mit pyrotechnischem Gurtstraffer

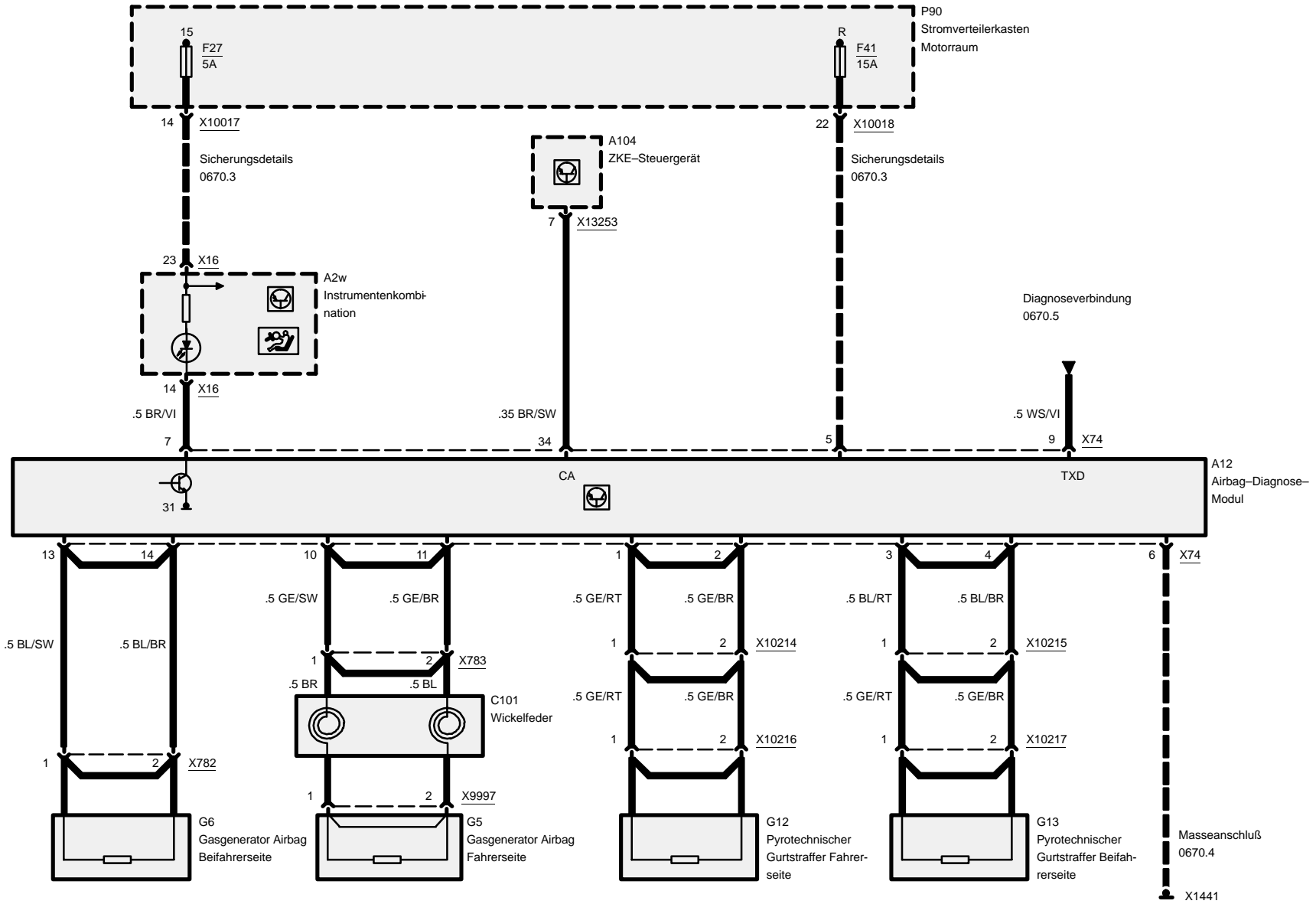



Airbag (AB)

Seitenairbag

Z3

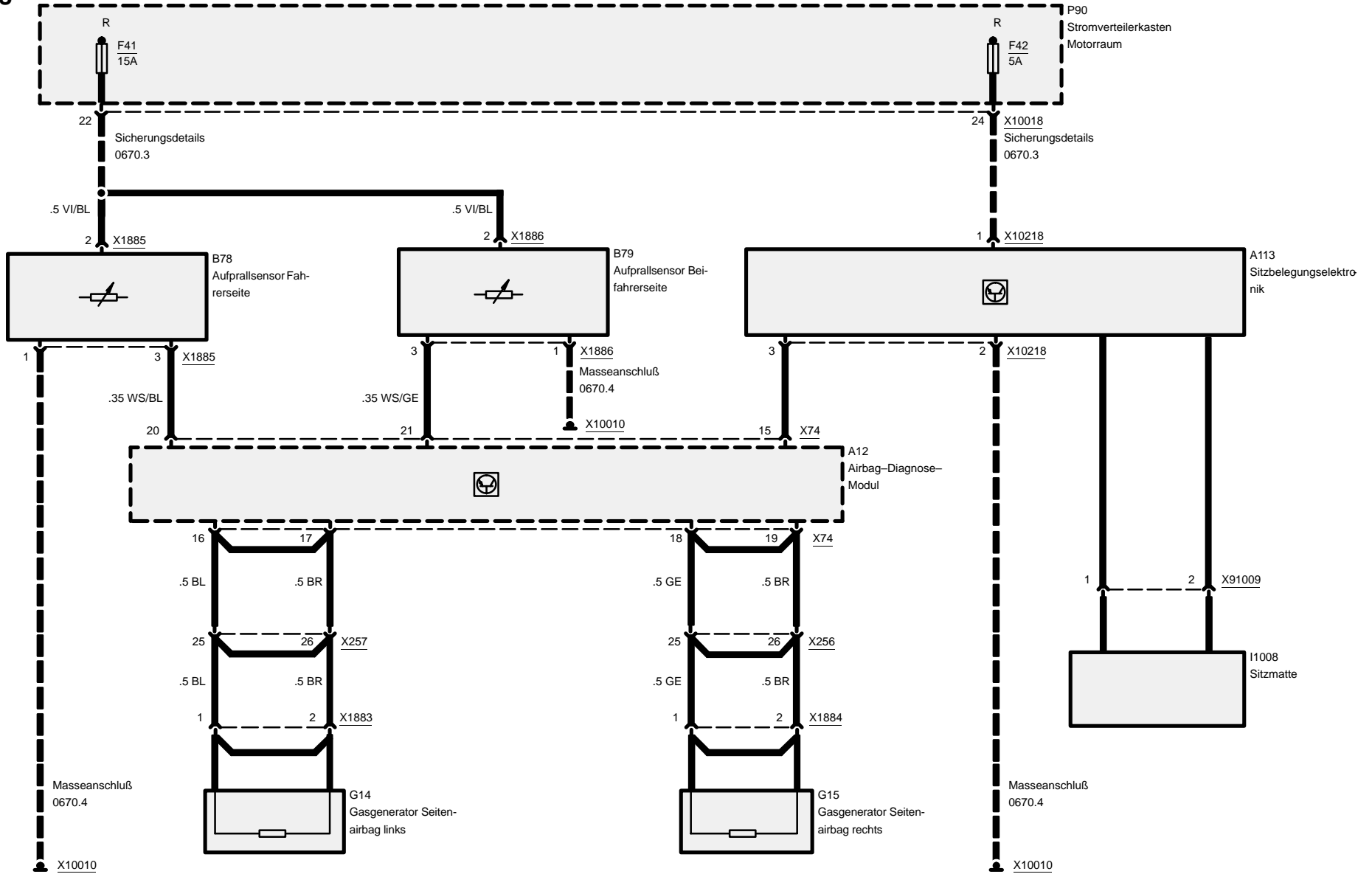

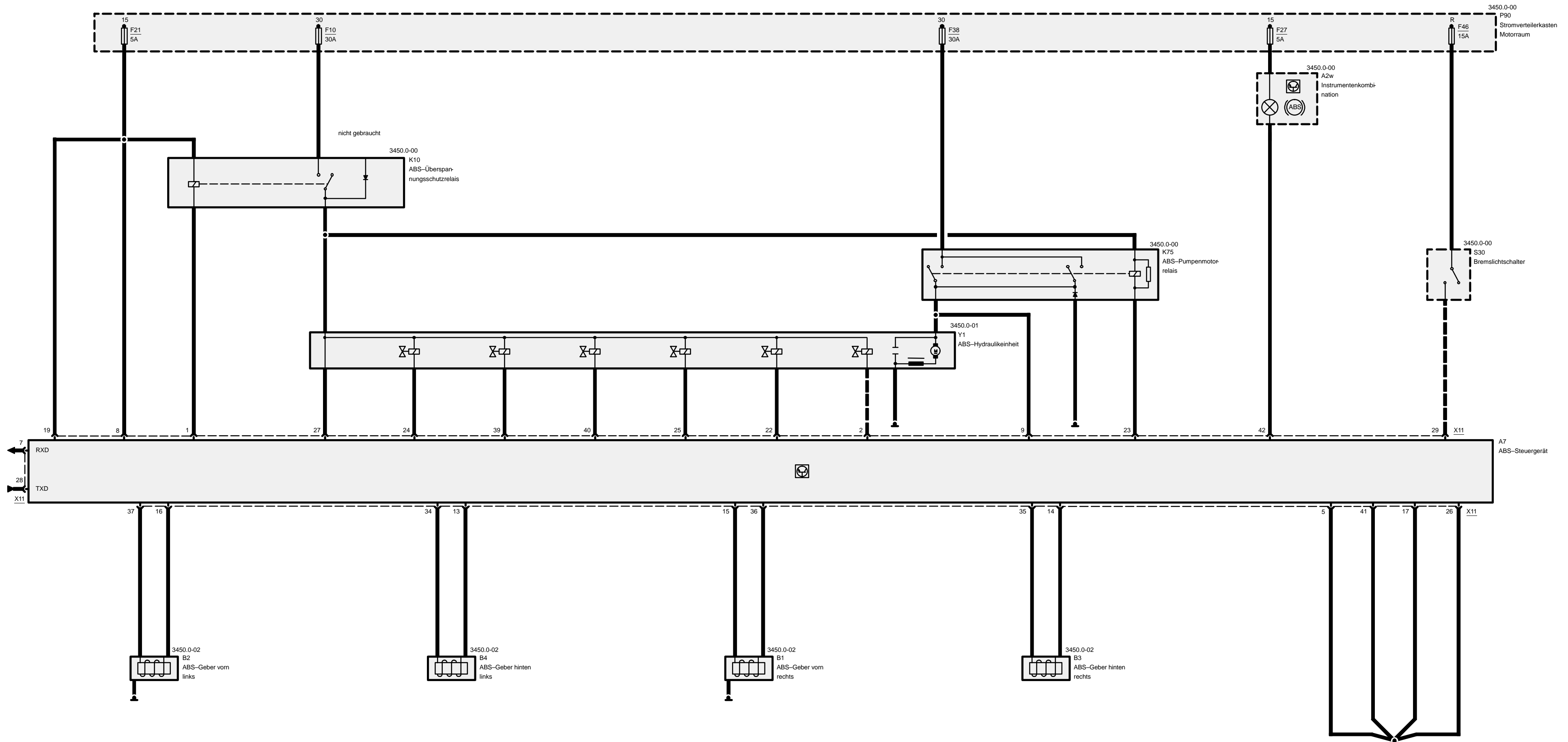

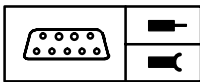

Z3

**Pinbelegung****X11**

Pin	Art	Bezeichnung/Funktion	Anschluß
52	A	ABS-Überspannungsschutzrelais	ABS-Überspannungsschutzrelais
53	A	Ansteuerung Einlaßventil VL	ABS-Hydraulikeinheit
54		nicht belegt	
55		nicht belegt	
56	M	Bauteilmasse	Masseverbindung
57		nicht belegt	
58	A	RxD-Diagnoseleitung	Diagnosestecker
59	E	Klemme 15	Sicherung 21
60	E	Betriebsspannung	ABS-Pumpenmotorrelais
61		nicht belegt	
62		nicht belegt	
63		nicht belegt	
64	A	Drehzahlfühlermasse HL	Drehzahlfühler HL
65	A	Drehzahlfühlermasse HR	Drehzahlfühler HR
66	E	Signal Drehzahlfühler VR	Drehzahlfühler VR
67	A	Drehzahlfühlermasse VL	Drehzahlfühler VL
68	M	Bauteilmasse	Masseverbindung
69		nicht belegt	
70	E	Klemme 15	Sicherung 21
71		nicht belegt	
72		nicht belegt	
73	A	Ansteuerung Einlaßventil VR	ABS-Hydraulikeinheit
74	A	Ansteuerung Pumpenrelais	ABS-Pumpenmotorrelais
75	A	Ansteuerung Einlaßventil Hinterachse	ABS-Hydraulikeinheit
76	A	Ansteuerung Auslaßventil VL	ABS-Hydraulikeinheit
77	M	Bauteilmasse	Masseverbindung
78	E	Spannungsüberwachung	ABS-Hydraulikeinheit
79	E/A	TxD-Diagnoseleitung	Diagnosestecker
80	E	Klemme 54	Bremslichtschalter
81		nicht belegt	
82		nicht belegt	
83		nicht belegt	
84		nicht belegt	

E = Eingang, A = Ausgang, M = Masse



05/99

3450.0-b

1998

Z3

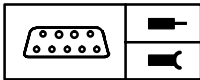

Pinbelegung

Pin	Art	Bezeichnung/Funktion	Anschluß
85	E	Signal Drehzahlfühler HL	Drehzahlfühler HL
86	E	Signal Drehzahlfühler HR	Drehzahlfühler HR
87	A	Drehzahlfühlermasse VR	Drehzahlfühler VR
88	E	Signal Drehzahlfühler VL	Drehzahlfühler VL
89		nicht belegt	
90	A	Ansteuerung Auslaßventil hinten	ABS-Hydraulikeinheit
91	A	Ansteuerung Einlaßventil VR	ABS-Hydraulikeinheit
92	M	Bauteilmasse	Masseverbindung
93	A	Ansteuerung ABS-Warnlampe	Instrumentenkombination

E = Eingang, A = Ausgang, M = Masse



Antiblockiersystem (ABS)

Z3

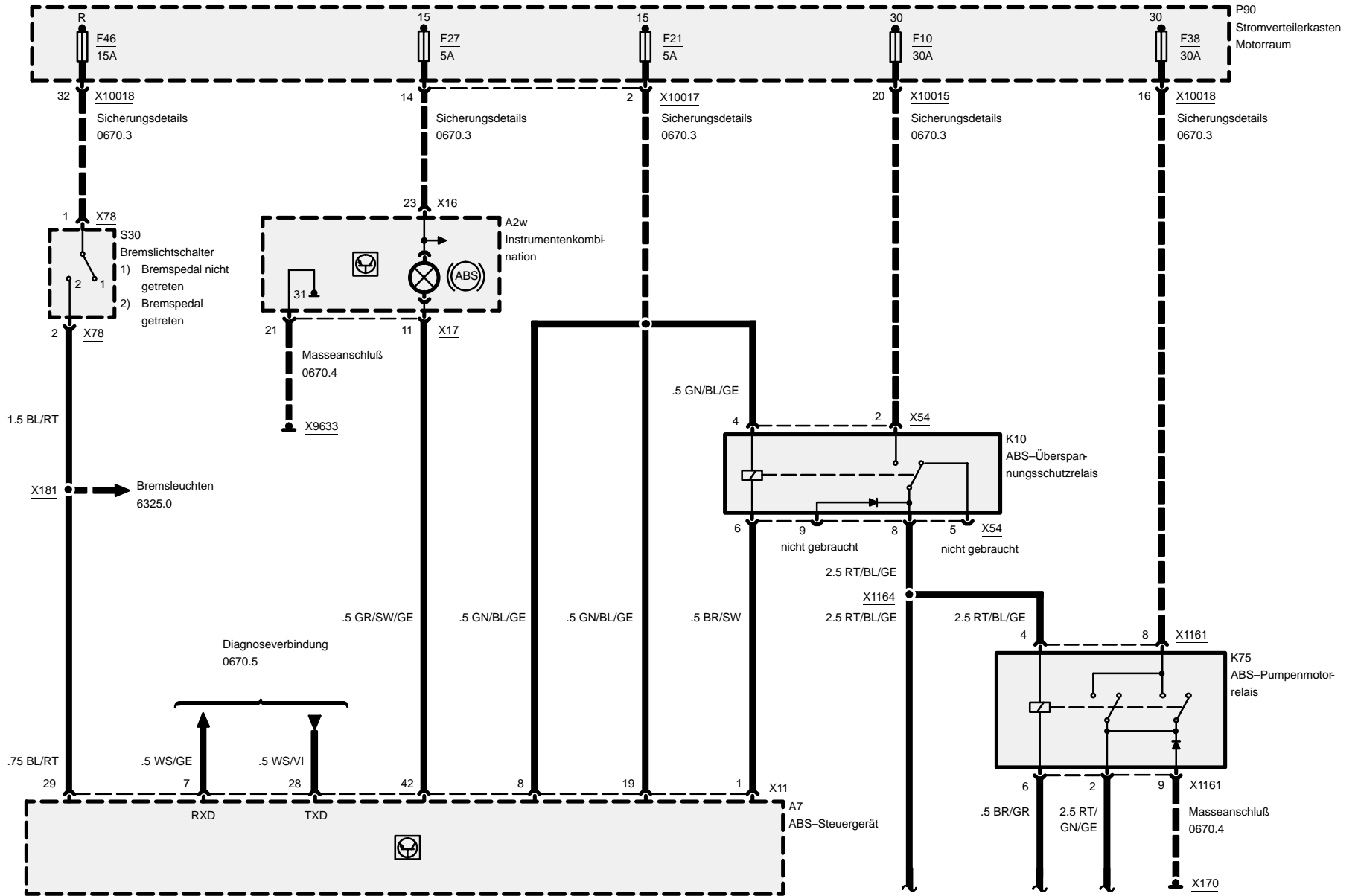

05/99

3450.0-00

1998

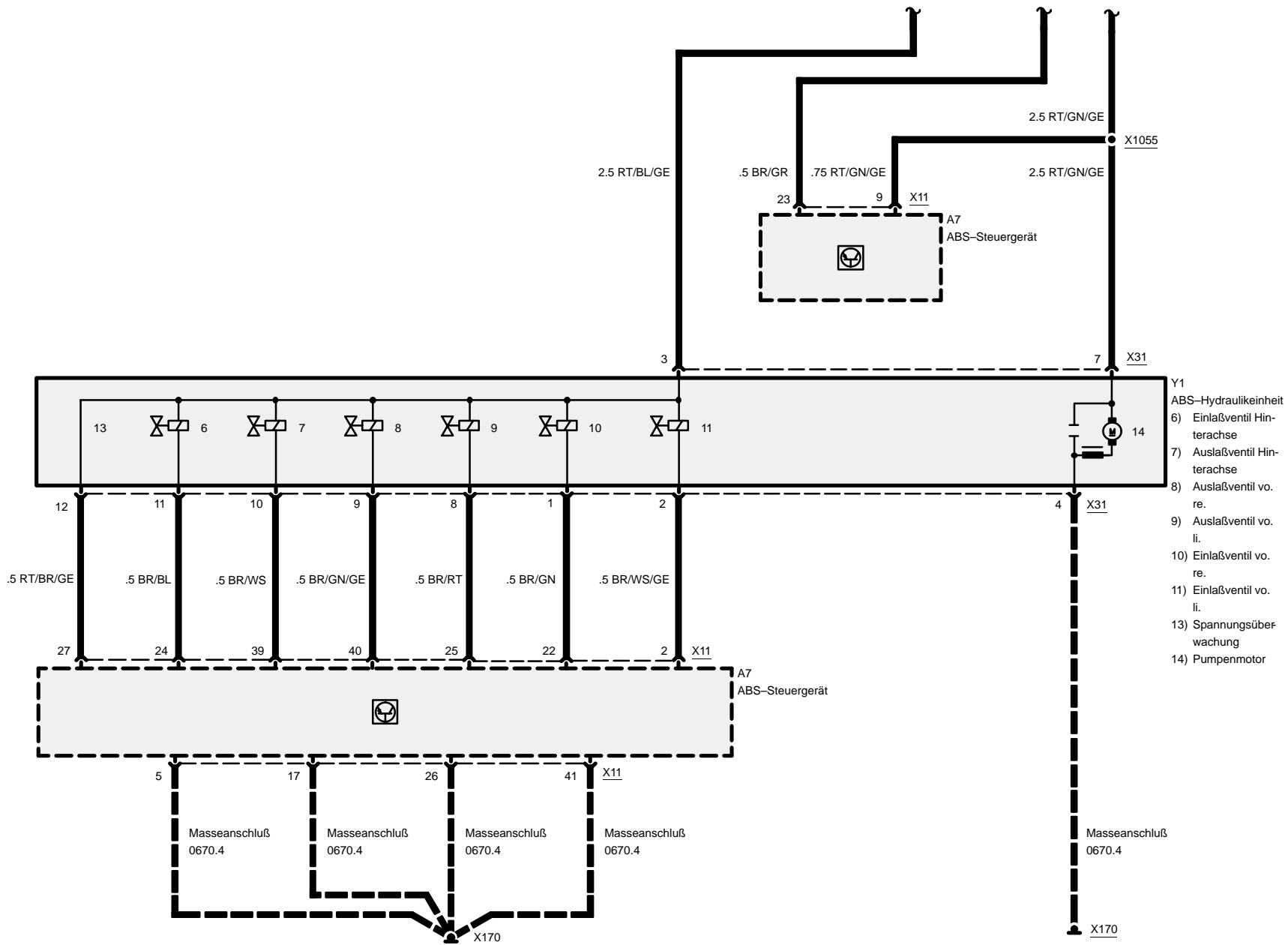

Antiblockiersystem (ABS)

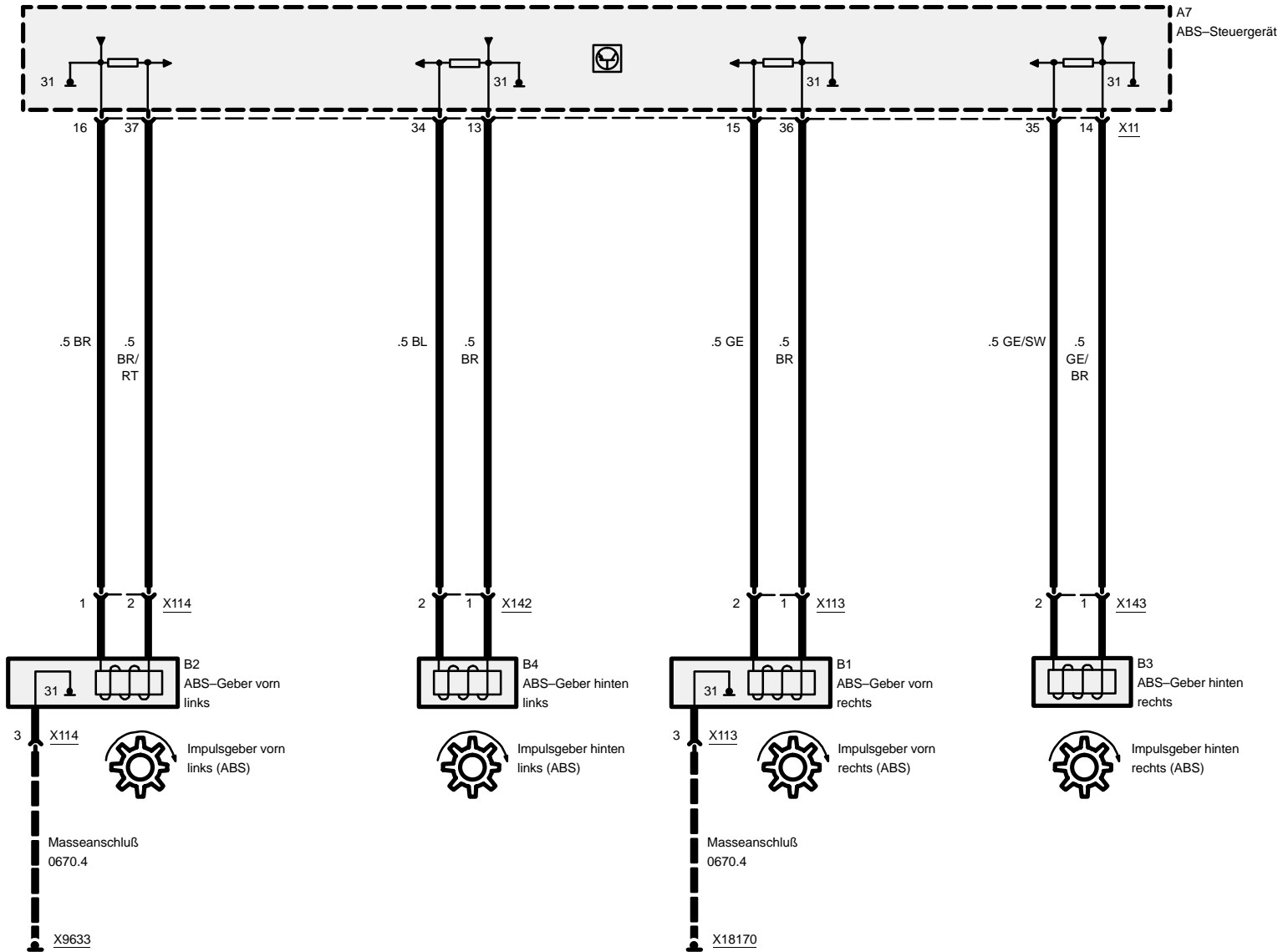

4-Zylinder Frühere Produktion

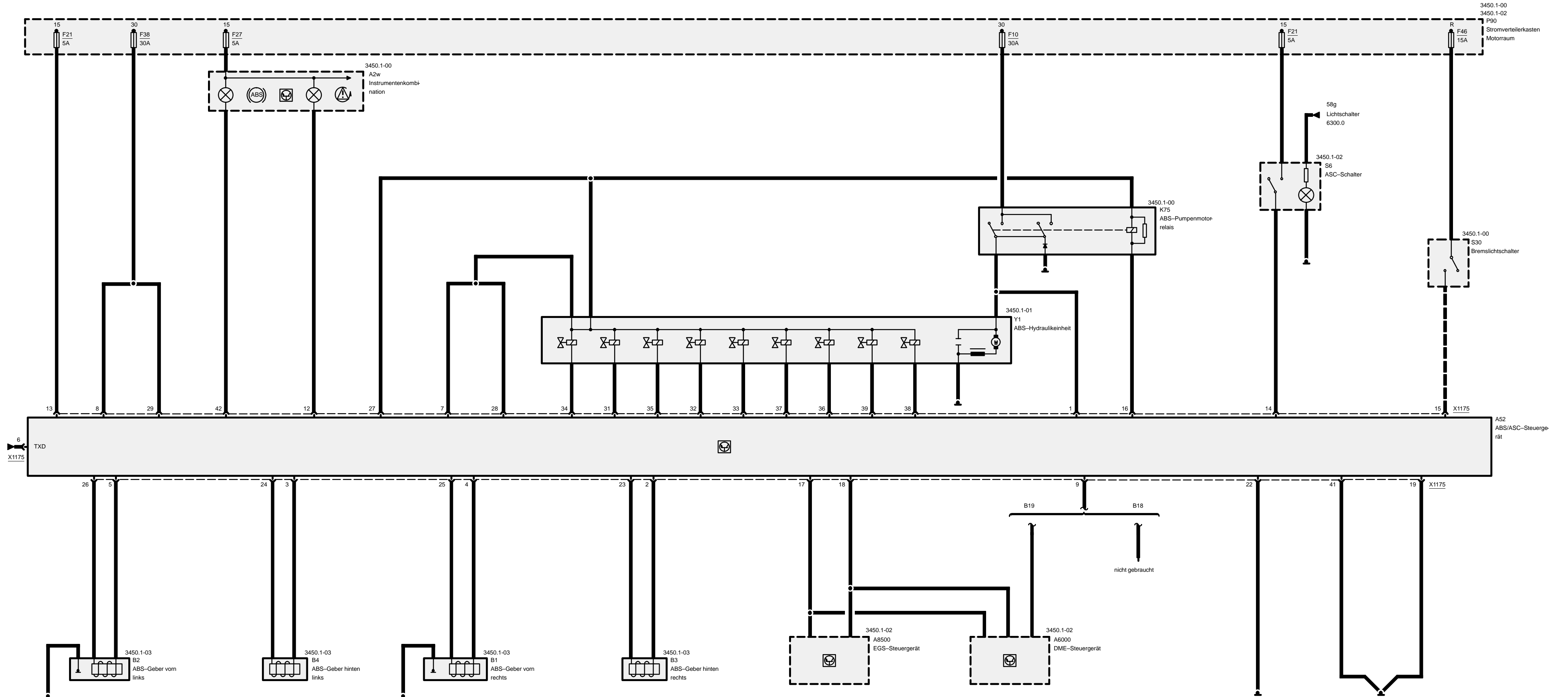



05/99

3450.1a-a

1998

Z3

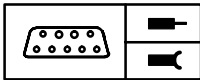
**Pinbelegung (4-Zylinder Frühere Produktion)****X1175**

Pin	Art	Bezeichnung/Funktion	Anschluß
94	E	Pumpsignal	ABS-Pumpenmotorrelais
95	E	Signal Drehzahlfühler HR	Drehzahlfühler HR
96	E	Signal Drehzahlfühler HL	Drehzahlfühler HL
97	E	Signal Drehzahlfühler VR	Drehzahlfühler VR
98	E	Signal Drehzahlfühler VL	Drehzahlfühler VL
99	E/A	TxD-Diagnoseleitung	Diagnosestecker
100	A	ABS-Signal	ABS-Hydraulikeinheit
101	E	Klemme 30	Sicherung 38
102	A	Drehzahlsignal HR	DME-Steuergerät (B19)
103		nicht belegt	
104		nicht belegt	
105	A	ASC-Signal	Instrumentenkombination
106	E	Klemme 15	Sicherung 21
107	E	ASC-EIN-Signal	ASC-Schalter
108	E	Klemme 54	Bremslichtschalter
109	A	ABS-Pumpenmotorrelais	ABS-Pumpenmotorrelais
110	E/A	CAN-HIGH	EGS-/DME-Steuergerät
111	E/A	CAN-LOW	EGS-/DME-Steuergerät
112	M	Bauteilmasse	Masseverbindung
113		nicht belegt	
114		nicht belegt	
115	M	Bauteilmasse	Masseverbindung
116	A	Drehzahlfühlermasse HR	Drehzahlfühler HR
117	A	Drehzahlfühlermasse HL	Drehzahlfühler HL
118	A	Drehzahlfühlermasse VR	Drehzahlfühler VR
119	A	Drehzahlfühlermasse VL	Drehzahlfühler VL
120	A	ABS-Signal	ABS-Pumpenmotorrelais
121	A	ABS-Signal	ABS-Hydraulikeinheit
122	E	Klemme 30	Sicherung 38
123		nicht belegt	
124	A	Trennventil	ABS-Hydraulikeinheit
125	A	Ansteuerung Einlaßventil HL	ABS-Hydraulikeinheit
126	A	Ansteuerung Auslaßventil HL	ABS-Hydraulikeinheit

E = Eingang, A = Ausgang, M = Masse



05/99

3450.1a-b

1998

Z3

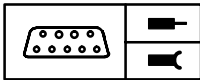
**Pinbelegung (4-Zylinder Frühere Produktion)**

Pin	Art	Bezeichnung/Funktion	Anschluß
127	A	Ansteuerung Einlaßventil HR	ABS-Hydraulikeinheit
128	A	Ansteuerung Auslaßventil HR	ABS-Hydraulikeinheit
129	A	Ansteuerung Auslaßventil VL	ABS-Hydraulikeinheit
130	A	Ansteuerung Auslaßventil VR	ABS-Hydraulikeinheit
131	A	Ansteuerung Einlaßventil VL	ABS-Hydraulikeinheit
132	A	Ansteuerung Einlaßventil VR	ABS-Hydraulikeinheit
133		nicht belegt	
134	M	Bauteilmasse	Masseverbindung
135	A	ABS-Signal	Instrumentenkombination

E = Eingang, A = Ausgang, M = Masse



Automatische Stabilitäts-Control (ASC)

4-Zylinder Frühere Produktion

Z3

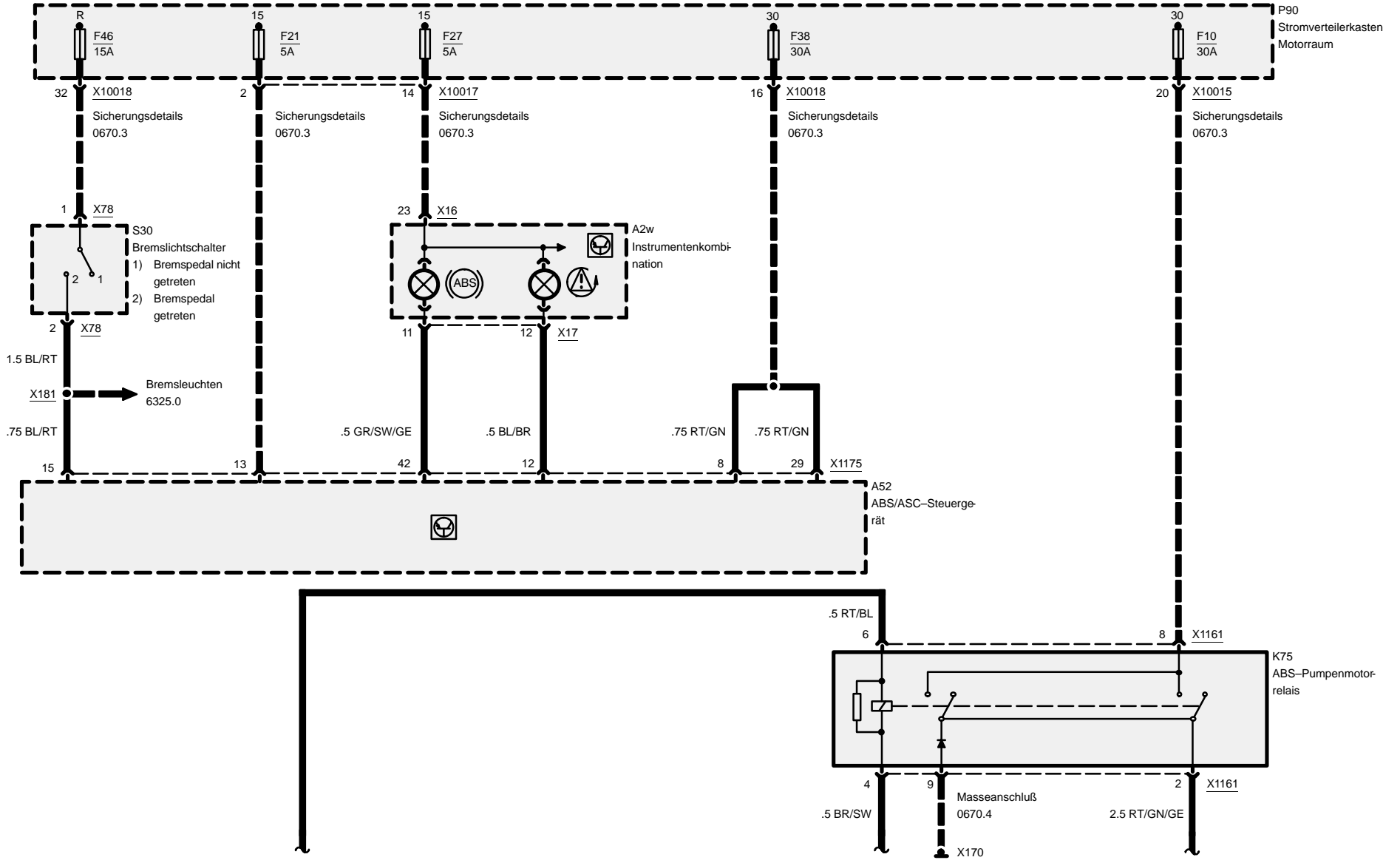

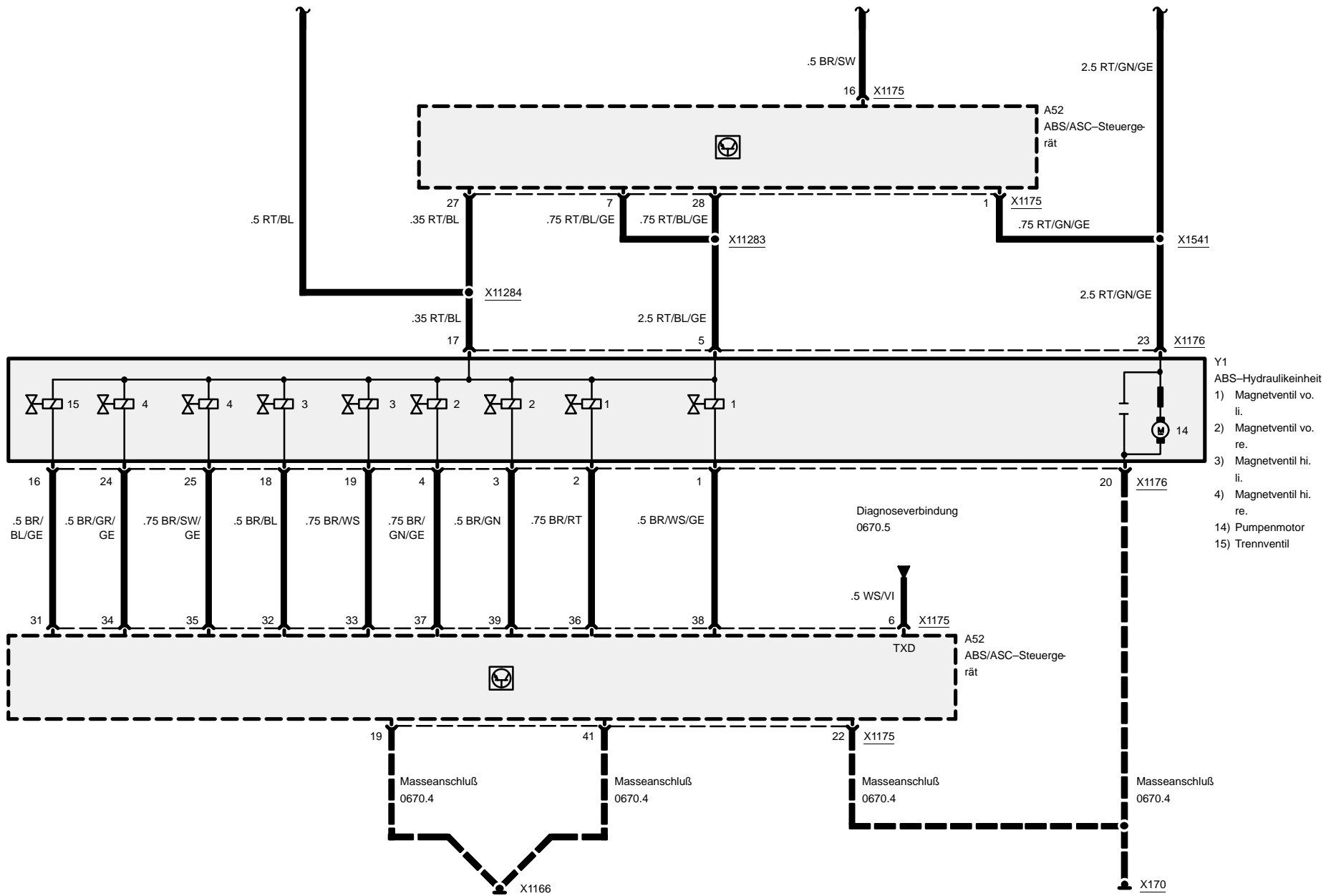

- Y1
ABS-Hydraulikeinheit
- 1) Magnetventil vo. li.
 - 2) Magnetventil vo. re.
 - 3) Magnetventil hi. li.
 - 4) Magnetventil hi. re.
 - 14) Pumpenmotor
 - 15) Trennventil

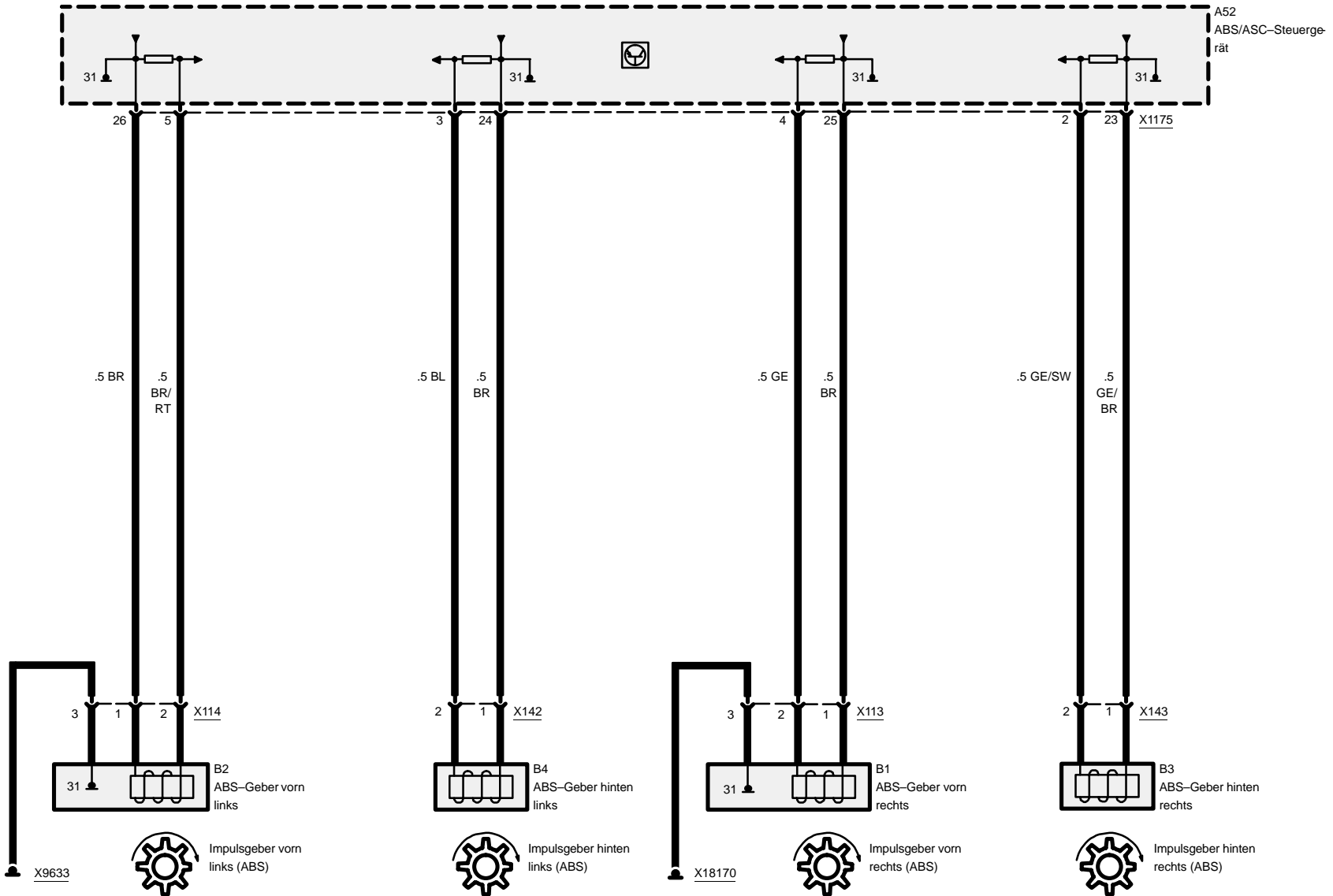

6-Zylinder

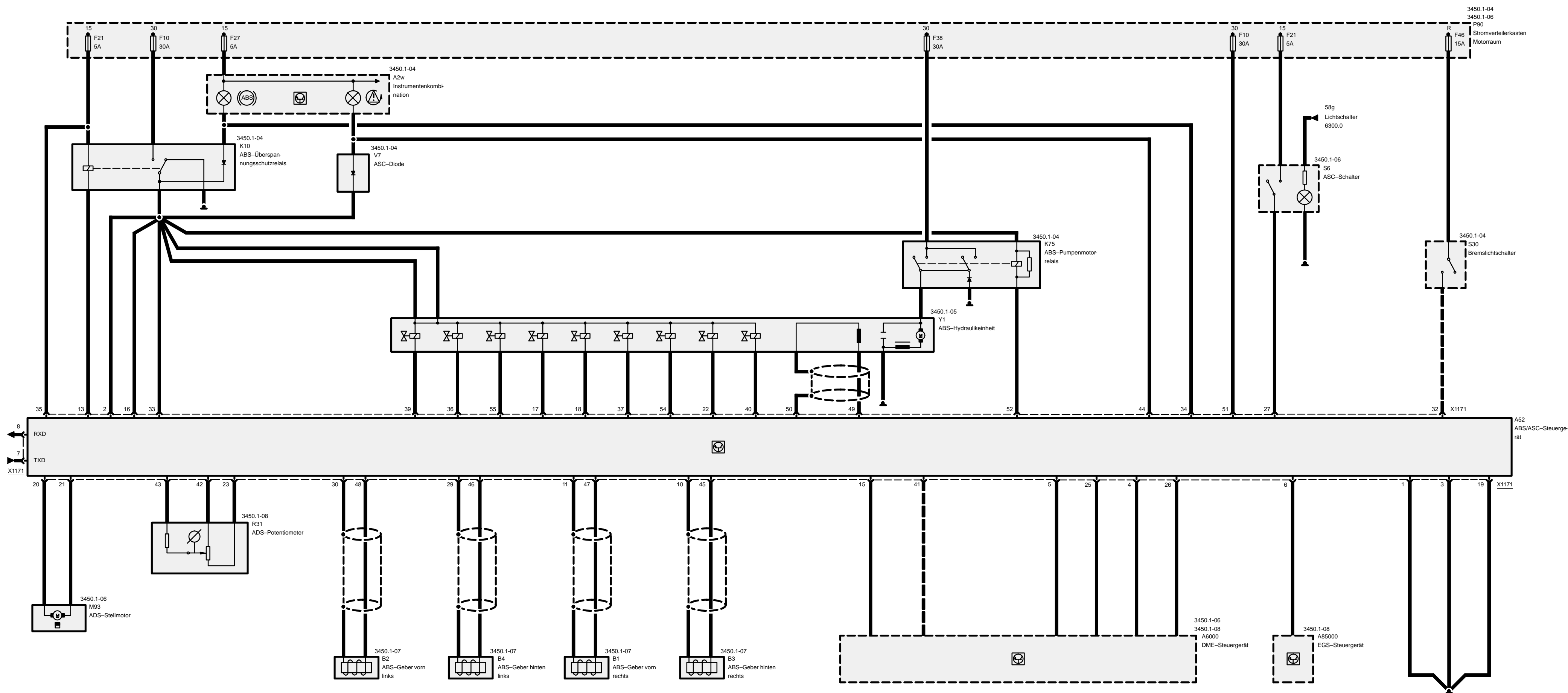



05/99

3450.1b-a

1998

Z3

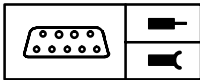
**Pinbelegung (6-Zylinder)****X1171**

Pin	Art	Bezeichnung/Funktion	Anschluß
1	M	Bauteilmasse	Masseverbindung
2	E	Betriebsspannung	ABS-Überspannungsschutzrelais
3	M	Bauteilmasse	Masseverbindung
4	E	Signal Antriebsschlupfregelung	DME-Steuergerät
5	A	EML-Signal	DME-Steuergerät
6	A	Getriebebeeinflussung	EGS-Steuergerät
7	E/A	TxD-Diagnoseleitung	Diagnosestecker
8	A	RxD-Diagnoseleitung	Diagnosestecker
9		nicht belegt	
10	A	Drehzahlfühlermasse HR	Drehzahlfühler HR
11	A	Drehzahlfühlermasse VR	Drehzahlfühler VR
12		nicht belegt	
13	A	ABS-Überspannungsschutzrelais	ABS-Überspannungsschutzrelais
14		nicht belegt	
15	A	Signal Drehzahl HR	DME-Steuergerät
16	E	Betriebsspannung	ABS-Überspannungsschutzrelais
17	A	Ansteuerung Einlaßventil HL	ABS-Hydraulikeinheit
18	A	Ansteuerung Auslaßventil HL	ABS-Hydraulikeinheit
19	M	Bauteilmasse	Masseverbindung
20	A	ADS-Stellmotor (-)	ADS-Stellmotor
21	A	ADS-Stellmotor (+)	ADS-Stellmotor
22	A	Ansteuerung Einlaßventil VR	ABS-Hydraulikeinheit
23	E	ASC-Drosselklappenpotentiometer	ASC-Drosselklappenpotentiometer
24		nicht belegt	
25	E	Signal Motorschleppmomentregelung	DME-Steuergerät
26	A	Drosselklappenstellung	DME-Steuergerät
27	E	ASC-Schalter-Signal	ASC-Schalter
28		nicht belegt	
29	A	Drehzahlfühlermasse HL	Drehzahlfühler HL
30	A	Drehzahlfühlermasse VL	Drehzahlfühler VL
31		nicht belegt	
32	E	Klemme 54	Bremslichtschalter
33	E	Betriebsspannung	ABS-Überspannungsschutzrelais

E = Eingang, A = Ausgang, M = Masse



05/99

3450.1b-b

1998

Z3

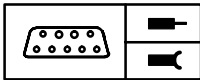
**Pinbelegung (6-Zylinder)**

Pin	Art	Bezeichnung/Funktion	Anschluß
34	A	Ansteuerung ABS-Warnlampe	Instrumentenkombination
35	E	Klemme 15	Sicherung 21
36	A	Trennventil	ABS-Hydraulikeinheit
37	A	Ansteuerung Auslaßventil VR	ABS-Hydraulikeinheit
38		nicht belegt	
39	A	Ansteuerung Einlaßventil HL	ABS-Hydraulikeinheit
40	A	Ansteuerung Einlaßventil VL	ABS-Hydraulikeinheit
41	E	Geschwindigkeitssignal	DME-Steuergerät
42	E	ASC-Drosselklappenpotentiometer	ASC-Drosselklappenpotentiometer
43	E	ASC-Drosselklappenpotentiometer	ASC-Drosselklappenpotentiometer
44	A	Ansteuerung ASC-Warnlampe	Instrumentenkombination
45	E	Signal Drehzahlfühler HR	Drehzahlfühler HR
46	E	Signal Drehzahlfühler HL	Drehzahlfühler HL
47	E	Signal Drehzahlfühler VR	Drehzahlfühler VR
48	E	Signal Drehzahlfühler VL	Drehzahlfühler VL
49	E	Signal Pumpenmotorsensor	ABS-Hydraulikeinheit
50	E	Abschirmung Pumpenmotorsensor	ABS-Hydraulikeinheit
51	E	Spannungsversorgung	Sicherung 10
52	A	ABS-Pumpenmotorrelais	ABS-Pumpenmotorrelais
53		nicht belegt	
54	A	Ansteuerung Auslaßventil VL	ABS-Hydraulikeinheit
55	A	Ansteuerung Auslaßventil HR	ABS-Hydraulikeinheit

E = Eingang, A = Ausgang, M = Masse

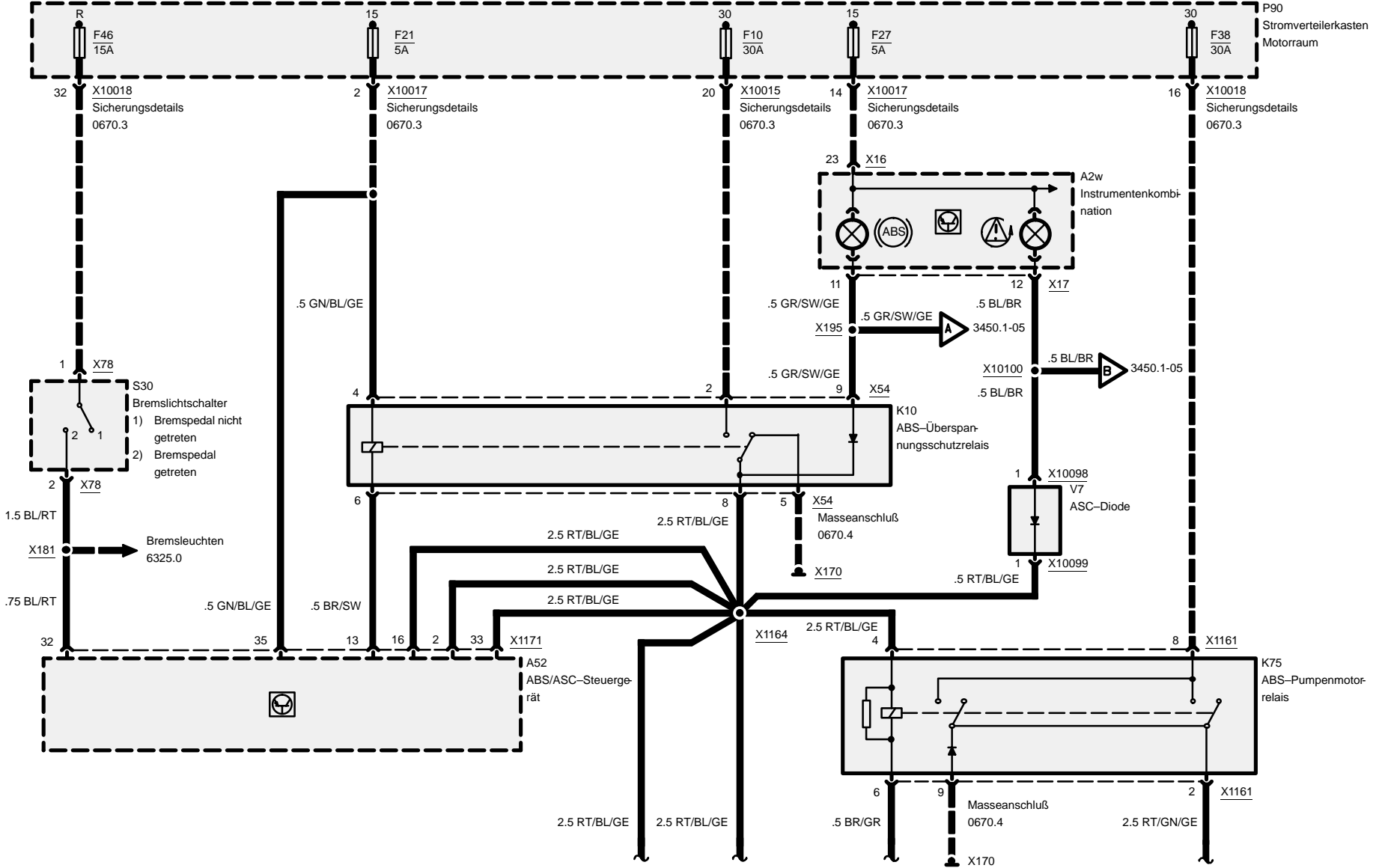

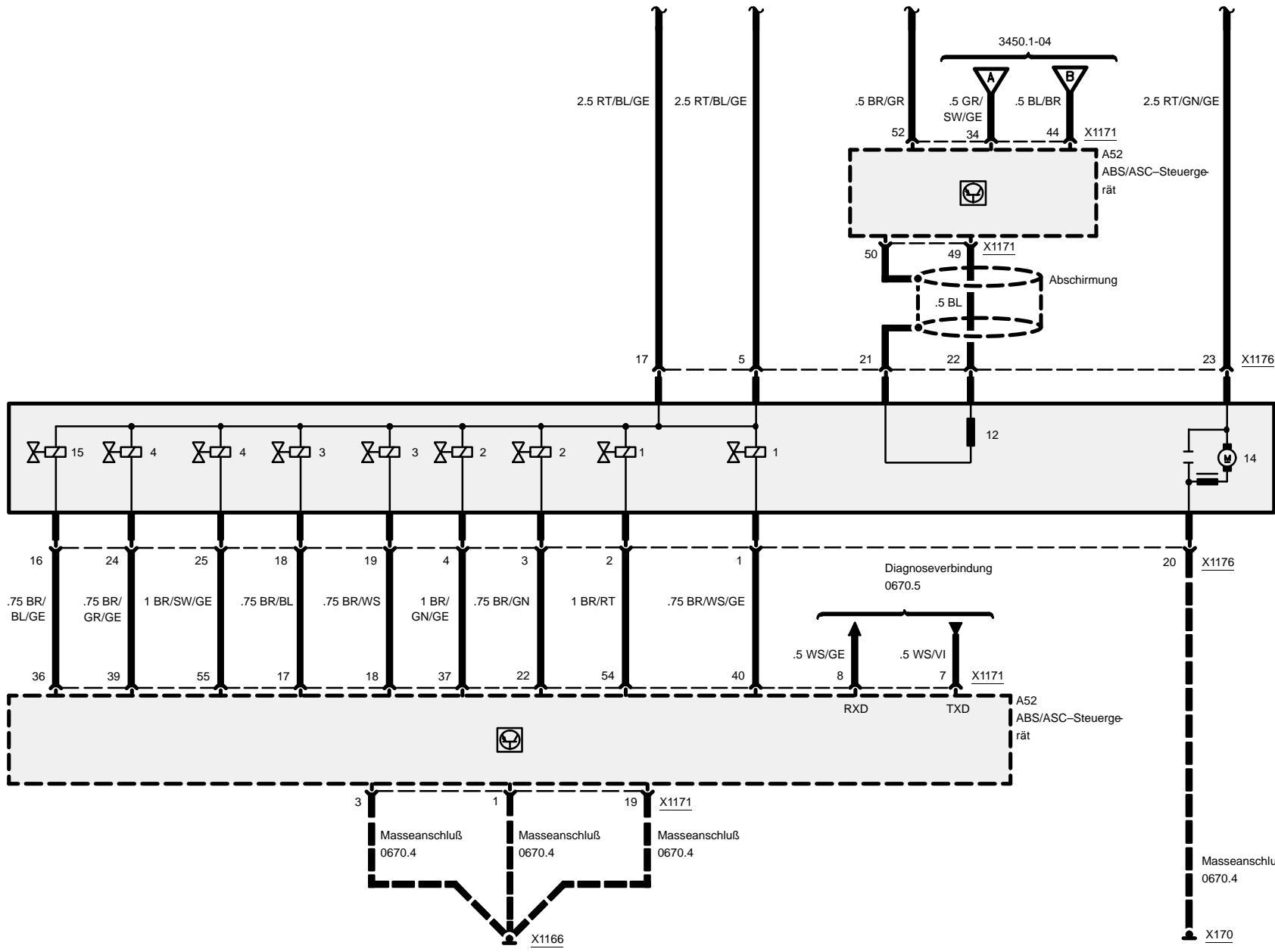

- Y1
ABS-Hydraulikeinheit
- 1) Magnetventil vo. li.
 - 2) Magnetventil vo. re.
 - 3) Magnetventil hi. li.
 - 4) Magnetventil hi. re.
 - 12) Pumpenmotor-Sensor
 - 14) Pumpenmotor
 - 15) Trennventil

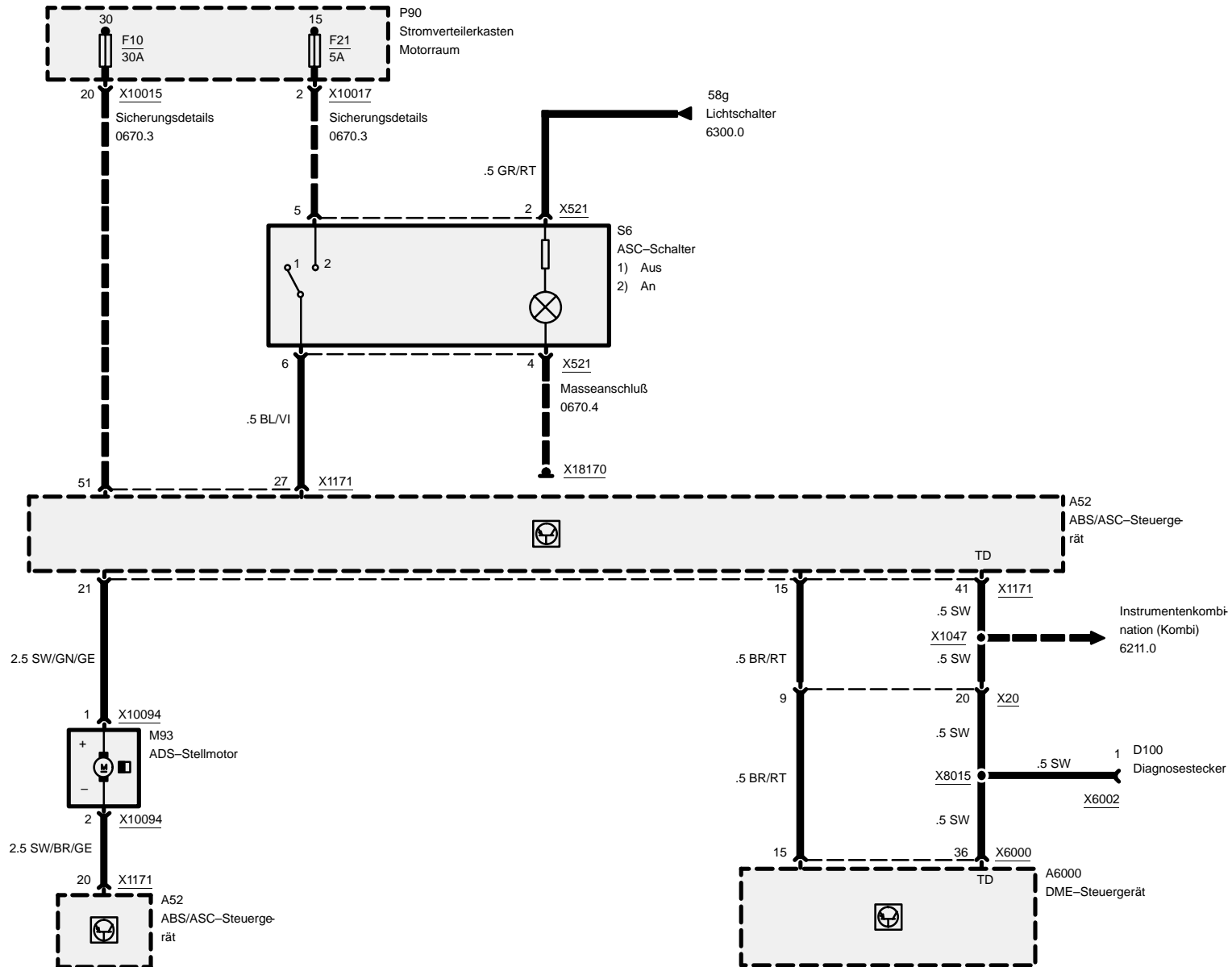

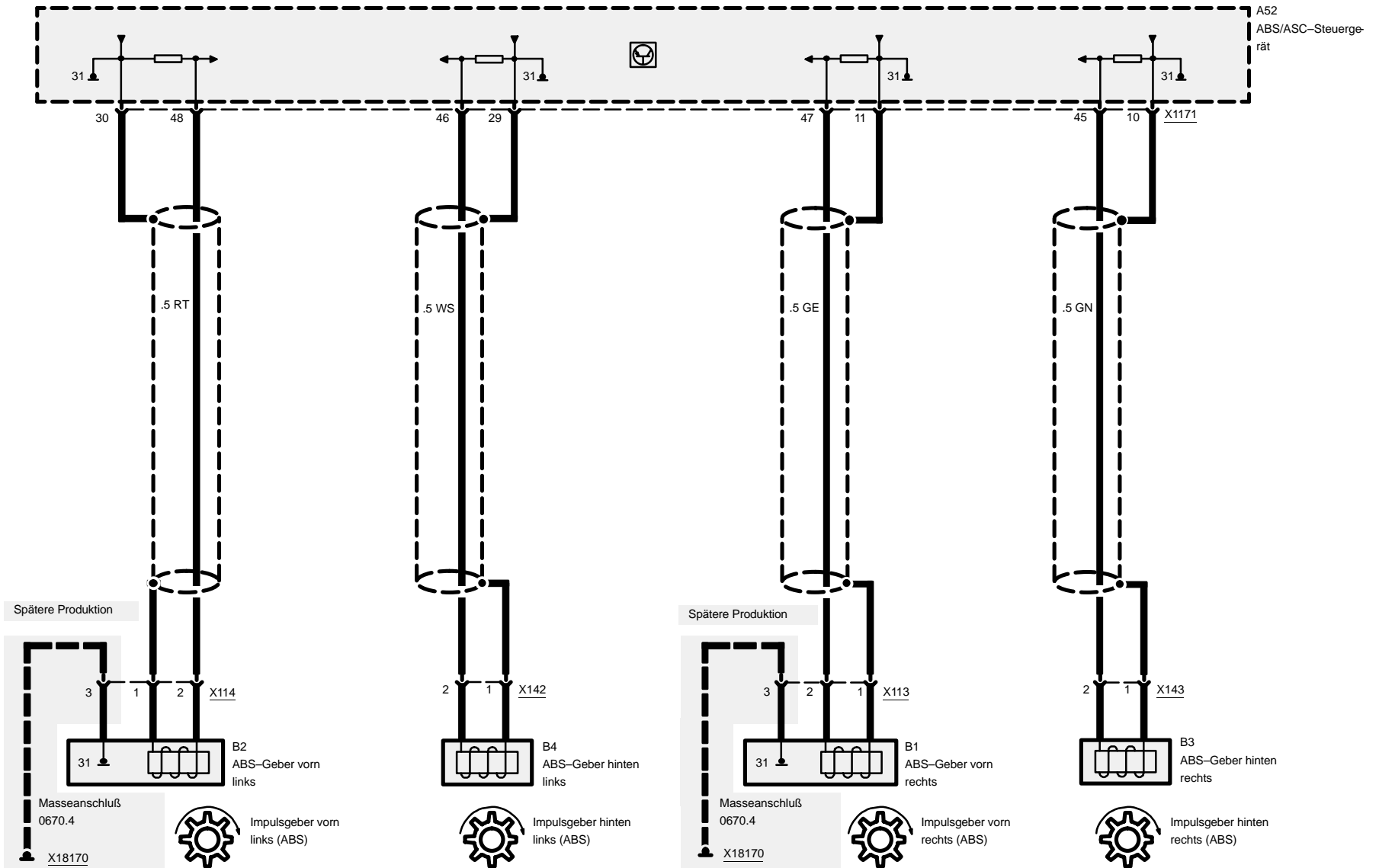



Automatische Stabilitäts-Control (ASC)

B28

Z3

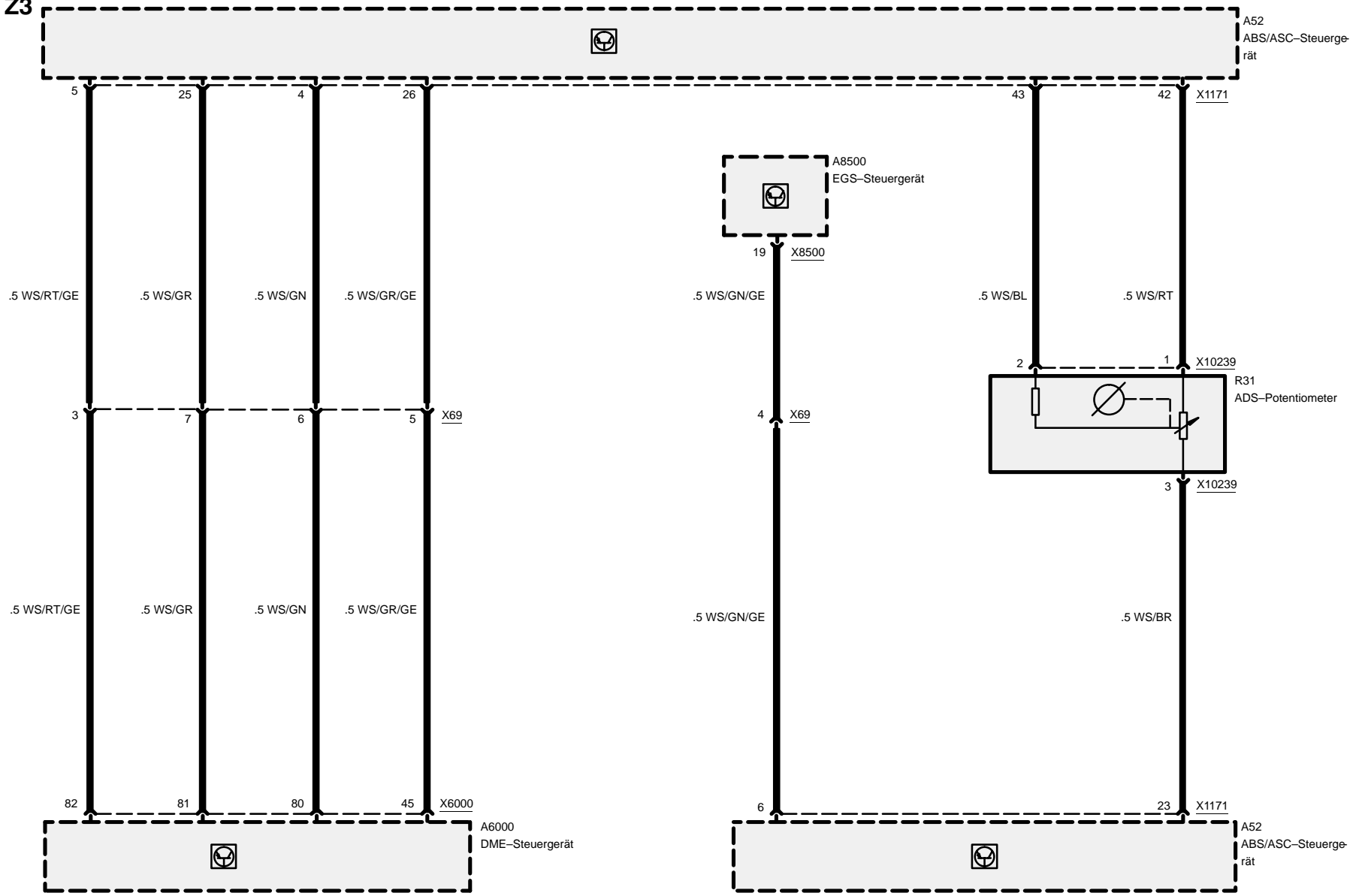

4-Zylinder Spätere Produktion

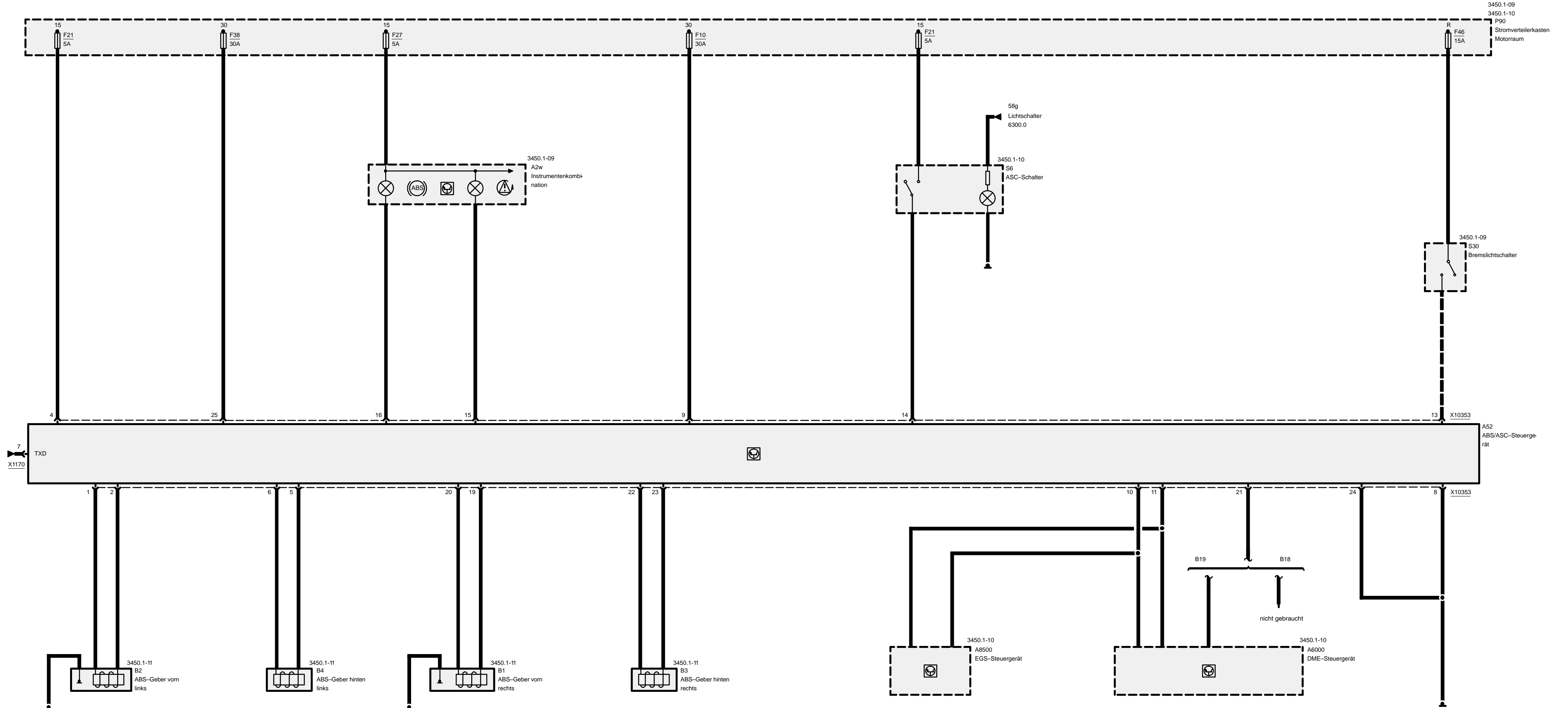



05/99

3450.1c-a

1998

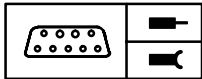
**Pinbelegung (4-Zylinder Spätere Produktion)****X10353**

Pin	Art	Signal	Bezeichnung/Funktion	Anschluß
1	M	VL-	Masse	ABS-Geber vorn links
2	E	VL+	Drehzahlsignal	ABS-Geber vorn links
3			nicht belegt	
4	E	15A21	Klemme 15	Sicherung 21
5	M	HL-	Masse	ABS-Geber hinten links
6	E	HL+	Drehzahlsignal	ABS-Geber hinten links
7	E/A	TXD	TXD-Diagnoseleitung	Diagnosestecker
8	M	31L	Masse	Masseverbinder
9	E	30<10	Plusversorgung	Sicherung 10
10	E/A	CAN-	CAN-Bus Low	DME-/EGS-Steuergerät
11	E/A	CAN+	CAN-Bus High	DME-/EGS-Steuergerät
12			nicht belegt	
13	E	54	Bremssignal	Bremslichtschalter
14	E	ASCS	ASC-EIN-Signal	ASC-Schalter
15	A	WLASC	ASC-Kontrolleuchte	Instrumentenkombination
16	A	WLAS	ABS-Kontrolleuchte	Instrumentenkombination
17			nicht belegt	
18			nicht belegt	
19	M	VR-	Masse	ABS-Geber vorn rechts
20	E	VR+	Drehzahlsignal	ABS-Geber vorn rechts
21	A	DFAHR	Raddrehzahlsignal hinten rechts	DME-Steuergerät
22	E	HR+	Drehzahlsignal	ABS-Geber hinten rechts
23	M	HR-	Masse	ABS-Geber hinten rechts
24	M	31L	Masse	Masseverbinder
25	E	30<38	Plusversorgung	Sicherung 38

E = Eingang, A = Ausgang, M = Masse



Automatische Stabilitäts-Control (ASC)

4-Zylinder Spätere Produktion

Z3

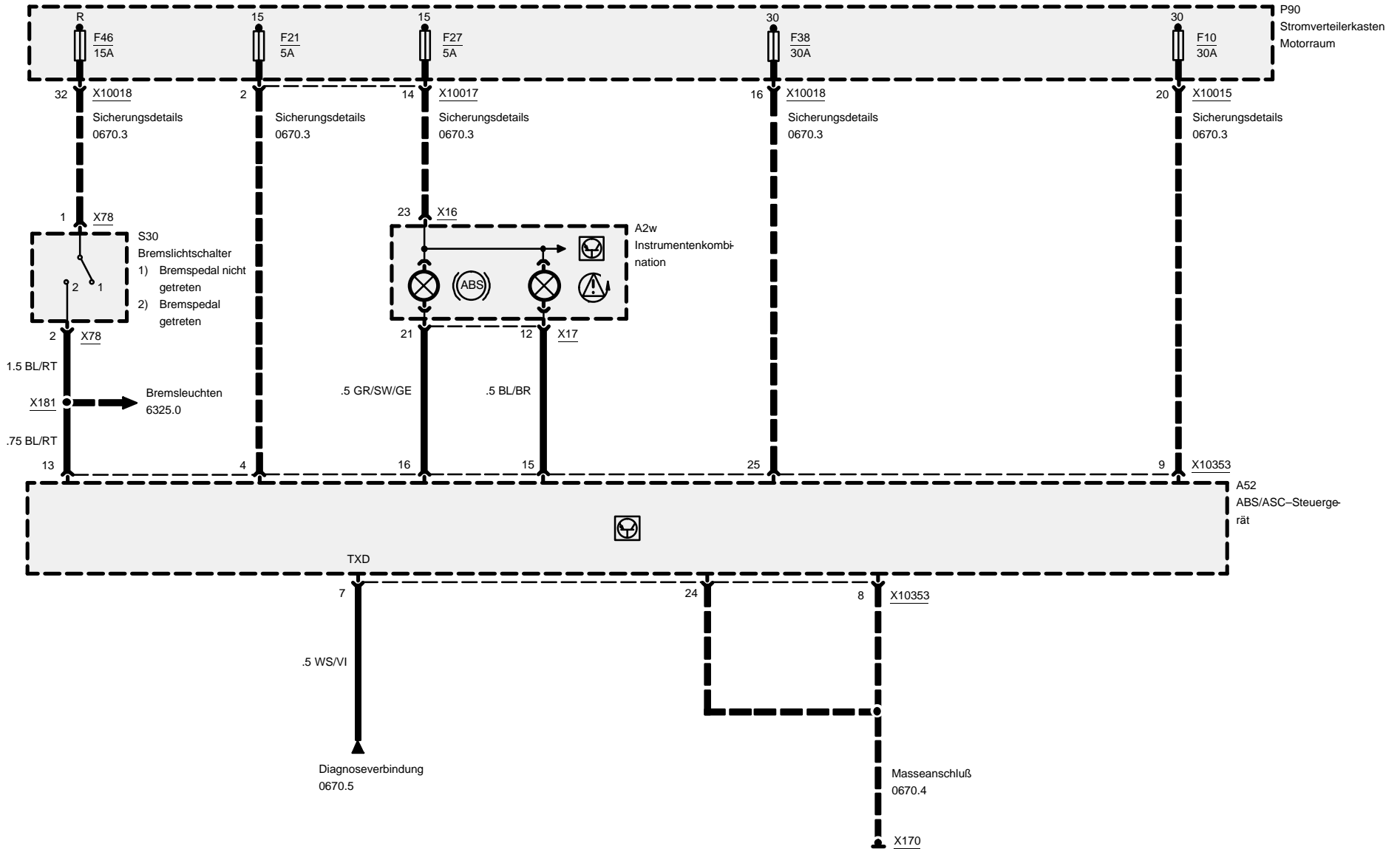



Automatische Stabilitäts-Control (ASC)

4-Zylinder Spätere Produktion

Z3

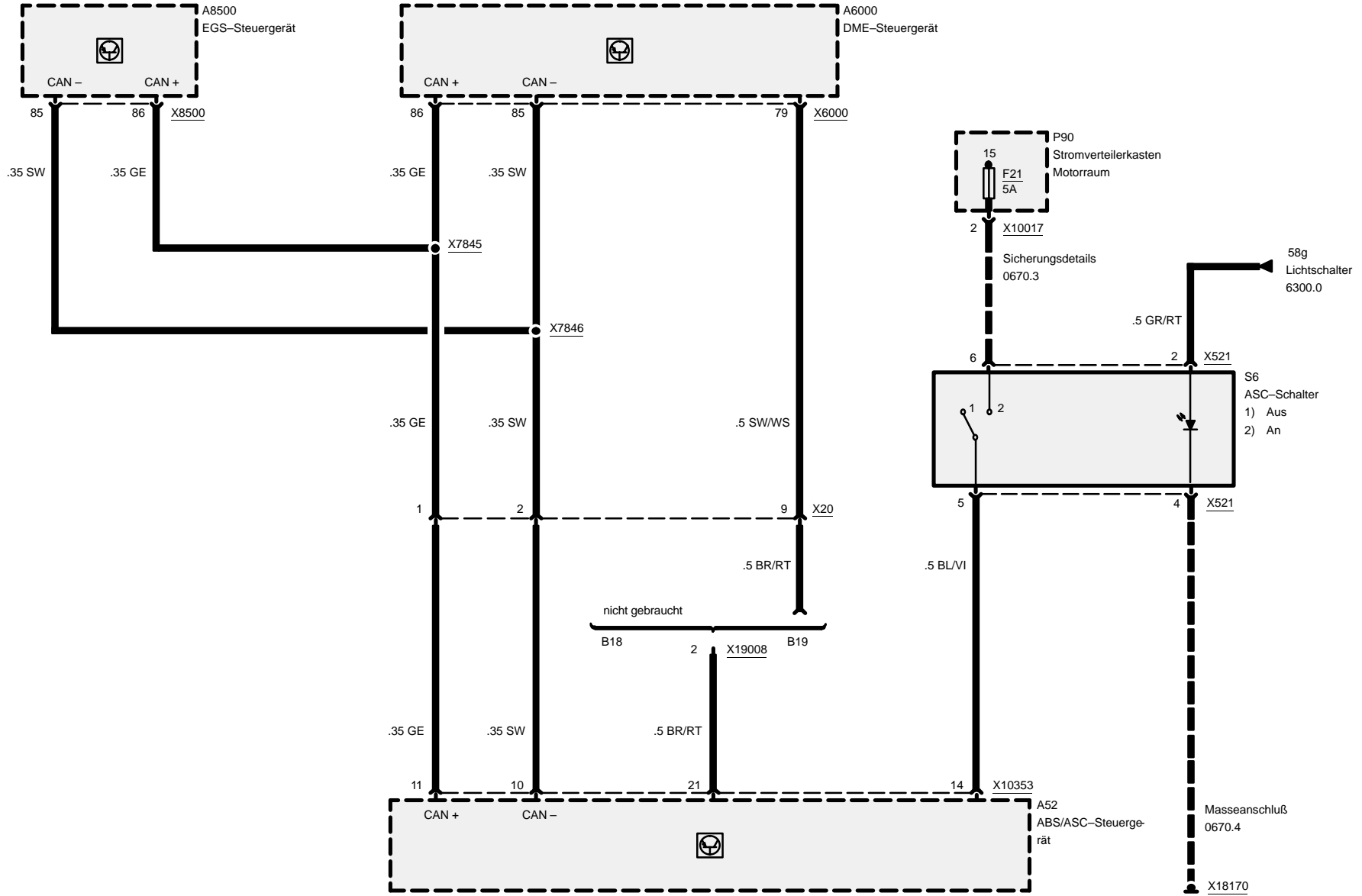

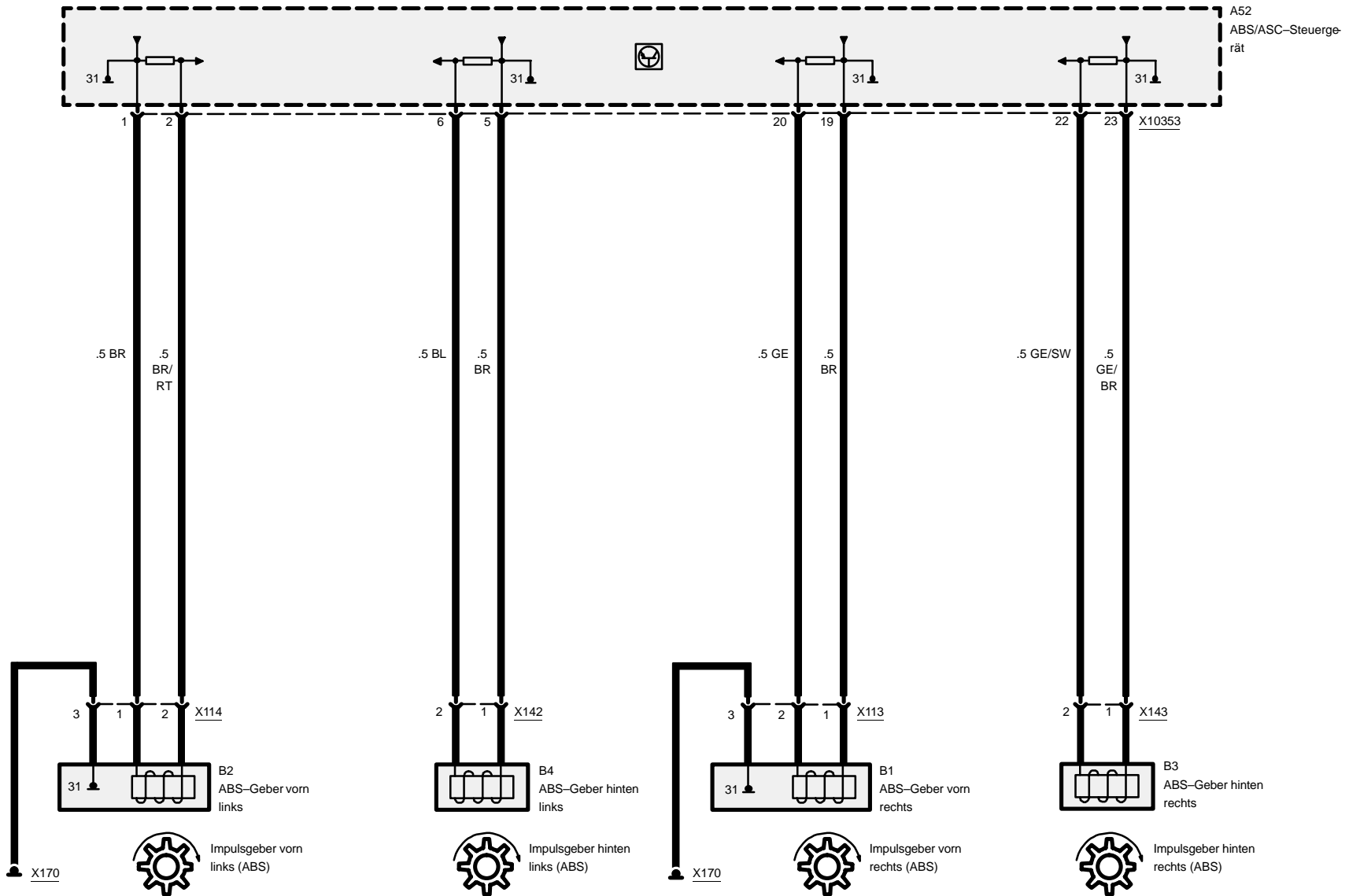

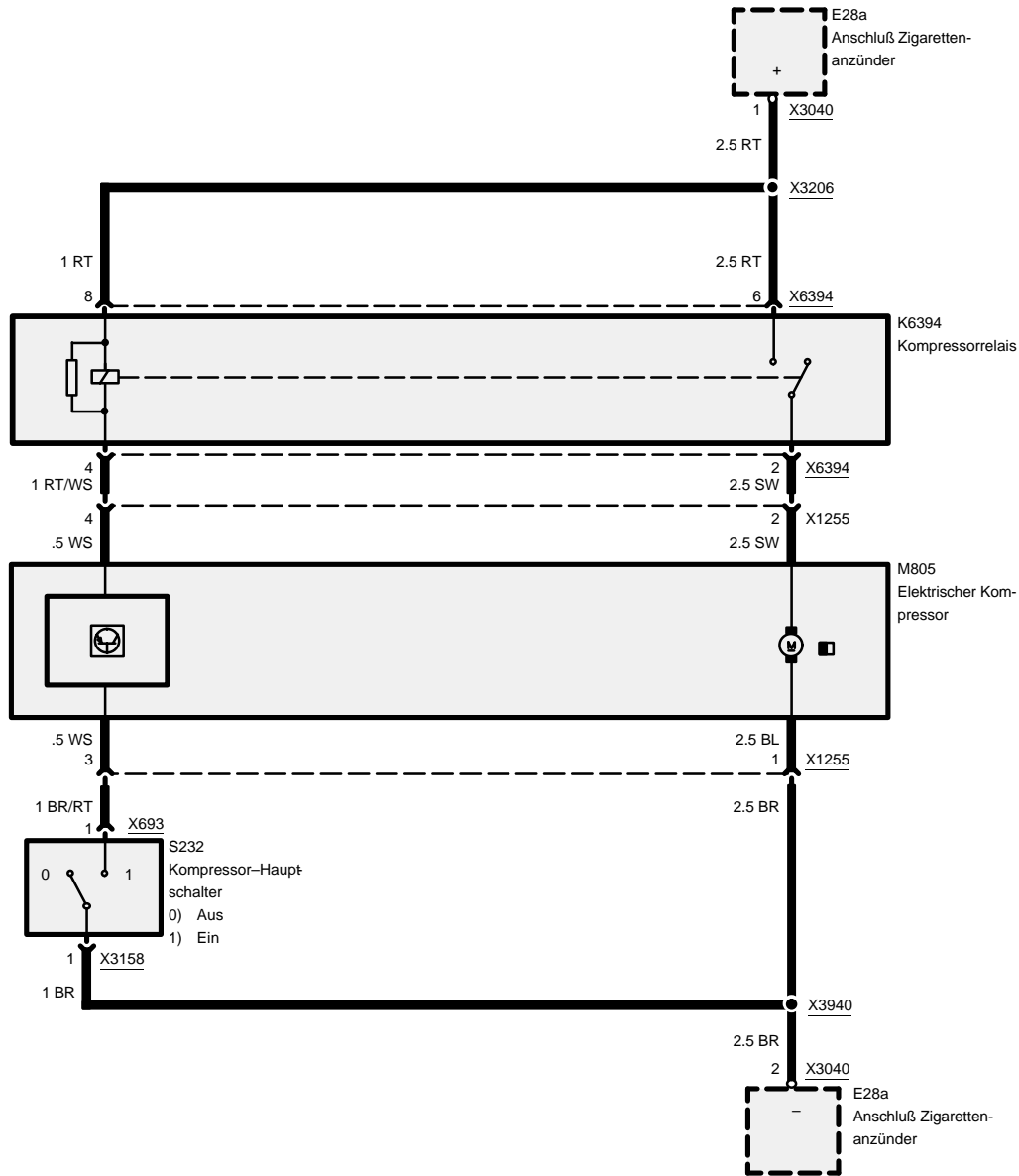

5116.0 Elektrische Spiegelverstellung

Außenspiegel

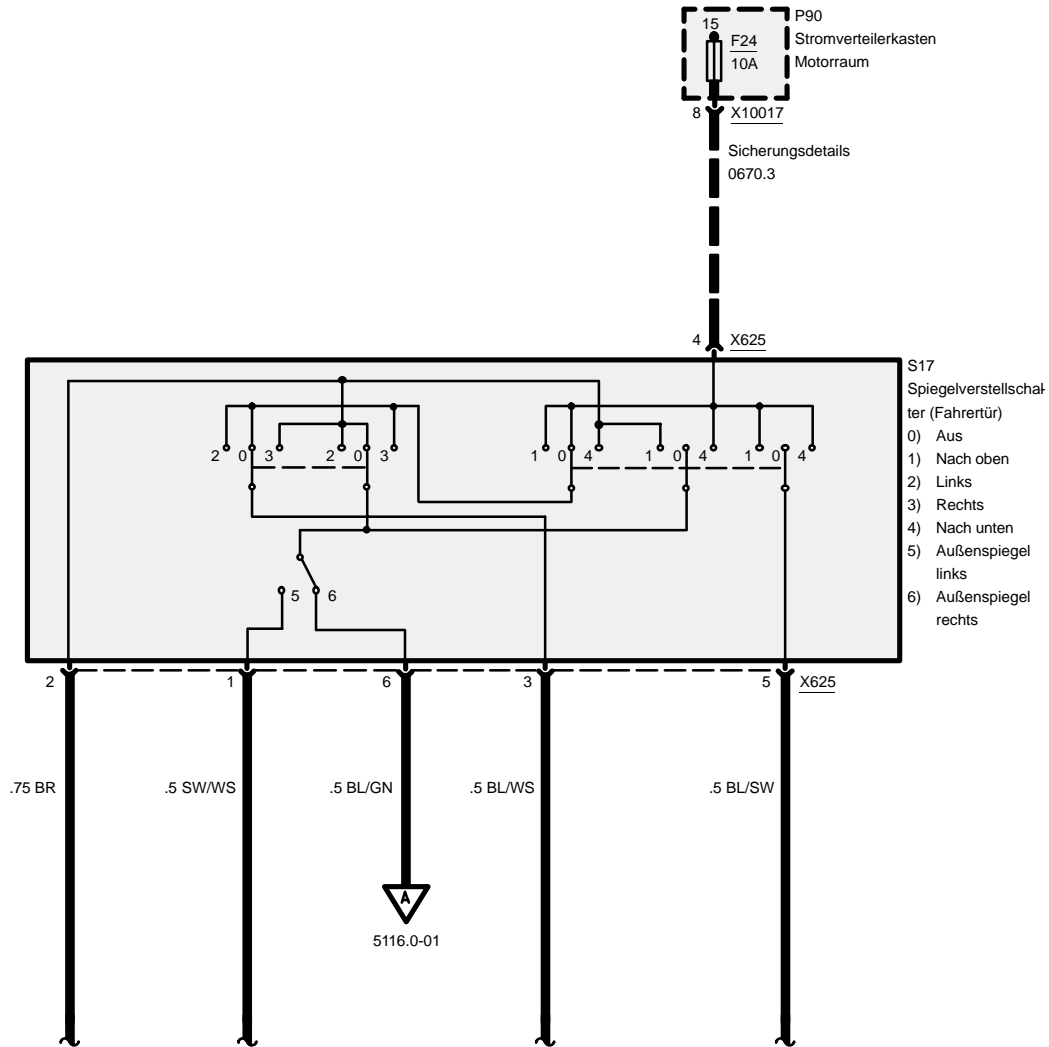

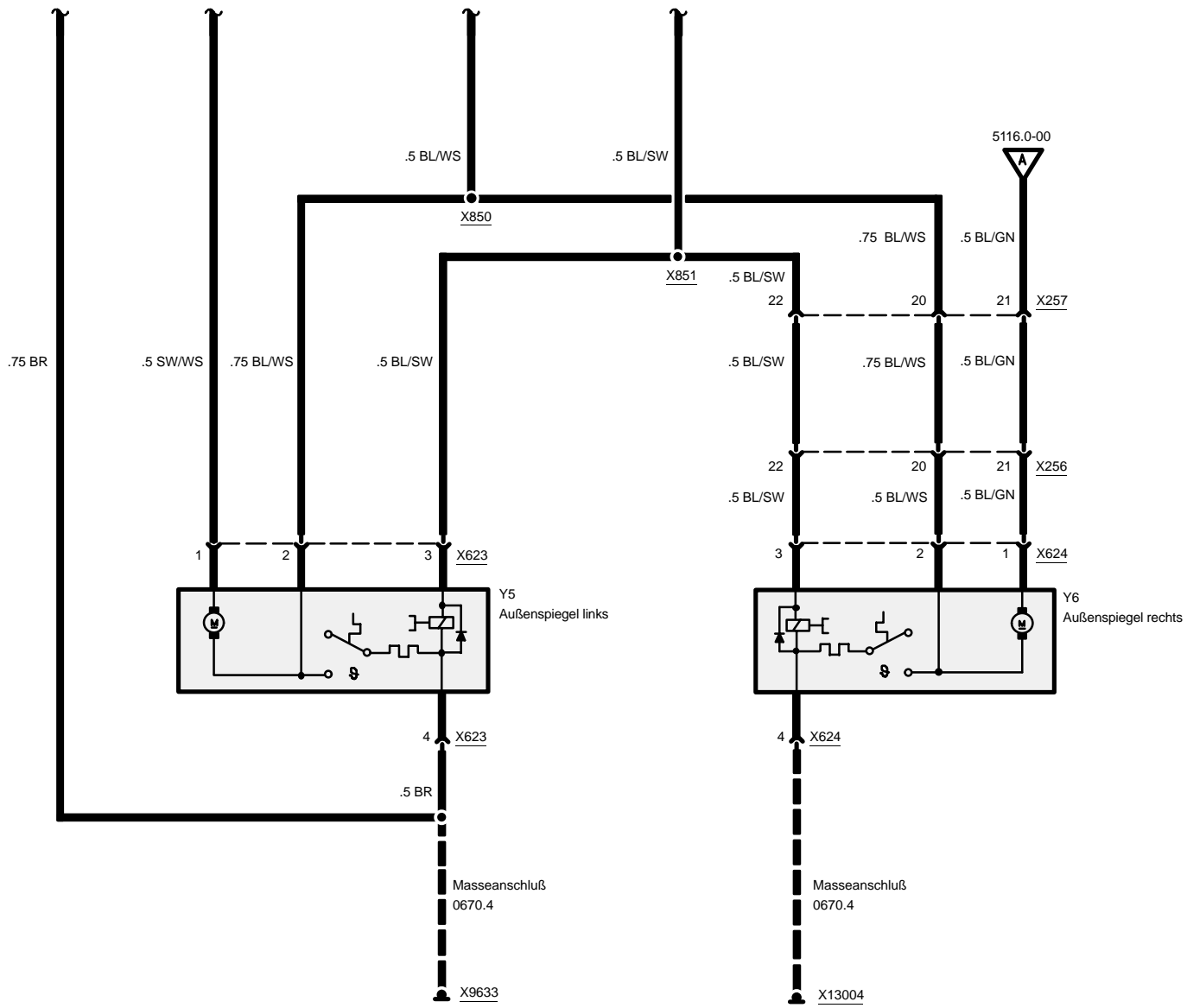

5126.0 ZKE-Zentralverriegelung (ZV)

Eingänge, Wegfahrtsicherung

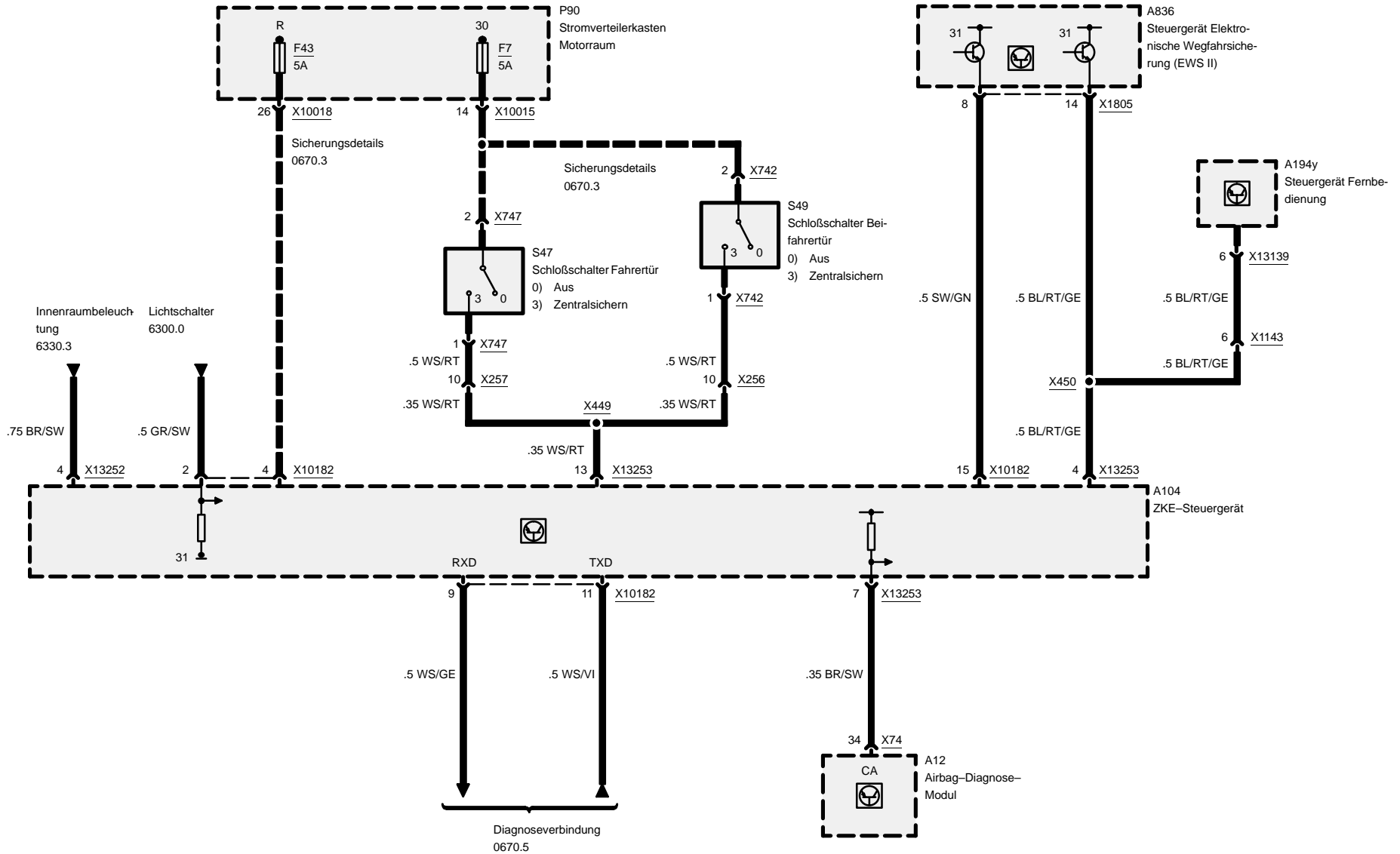



ZKE-Zentralverriegelung (ZV)

Eingänge

Z3

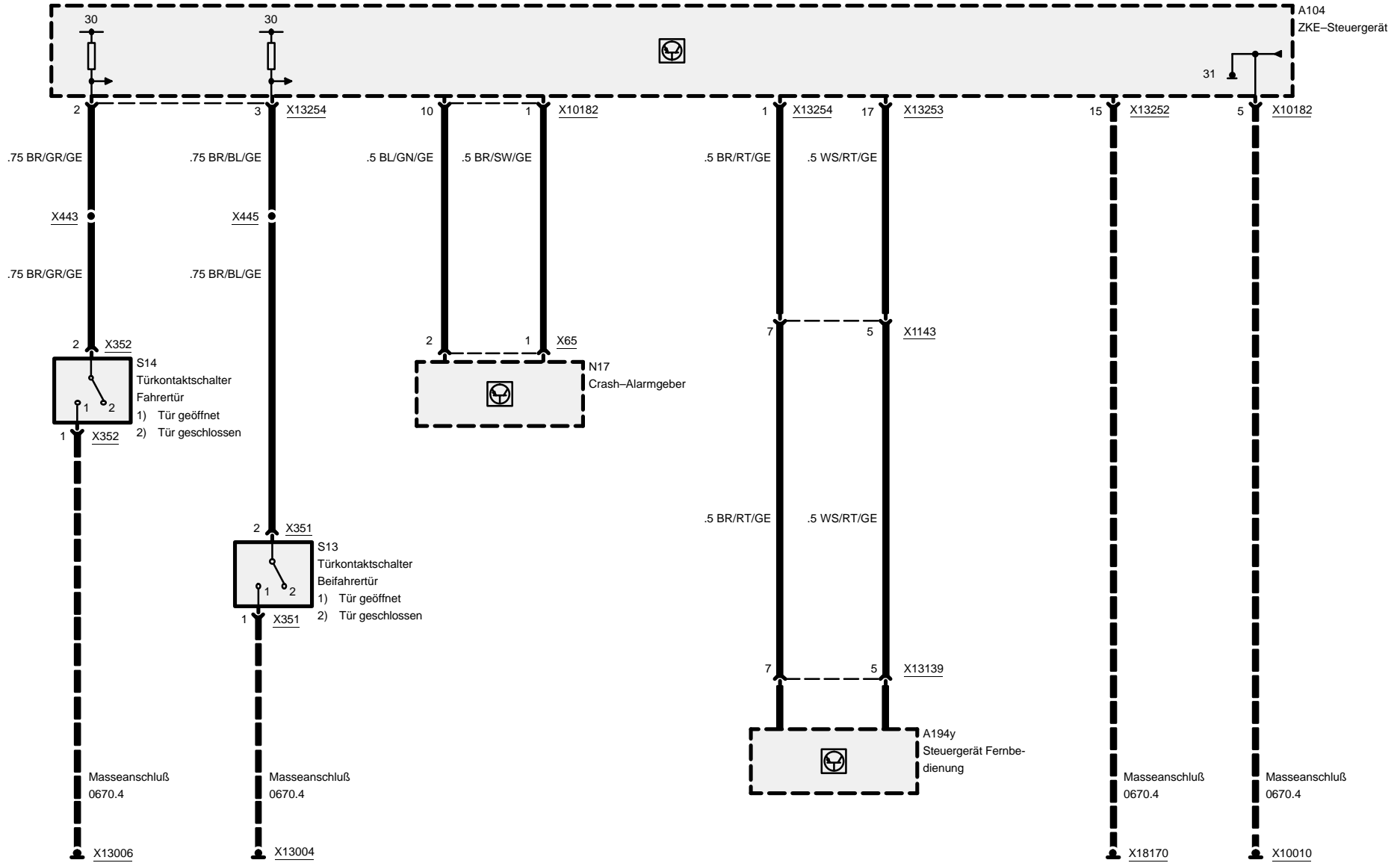

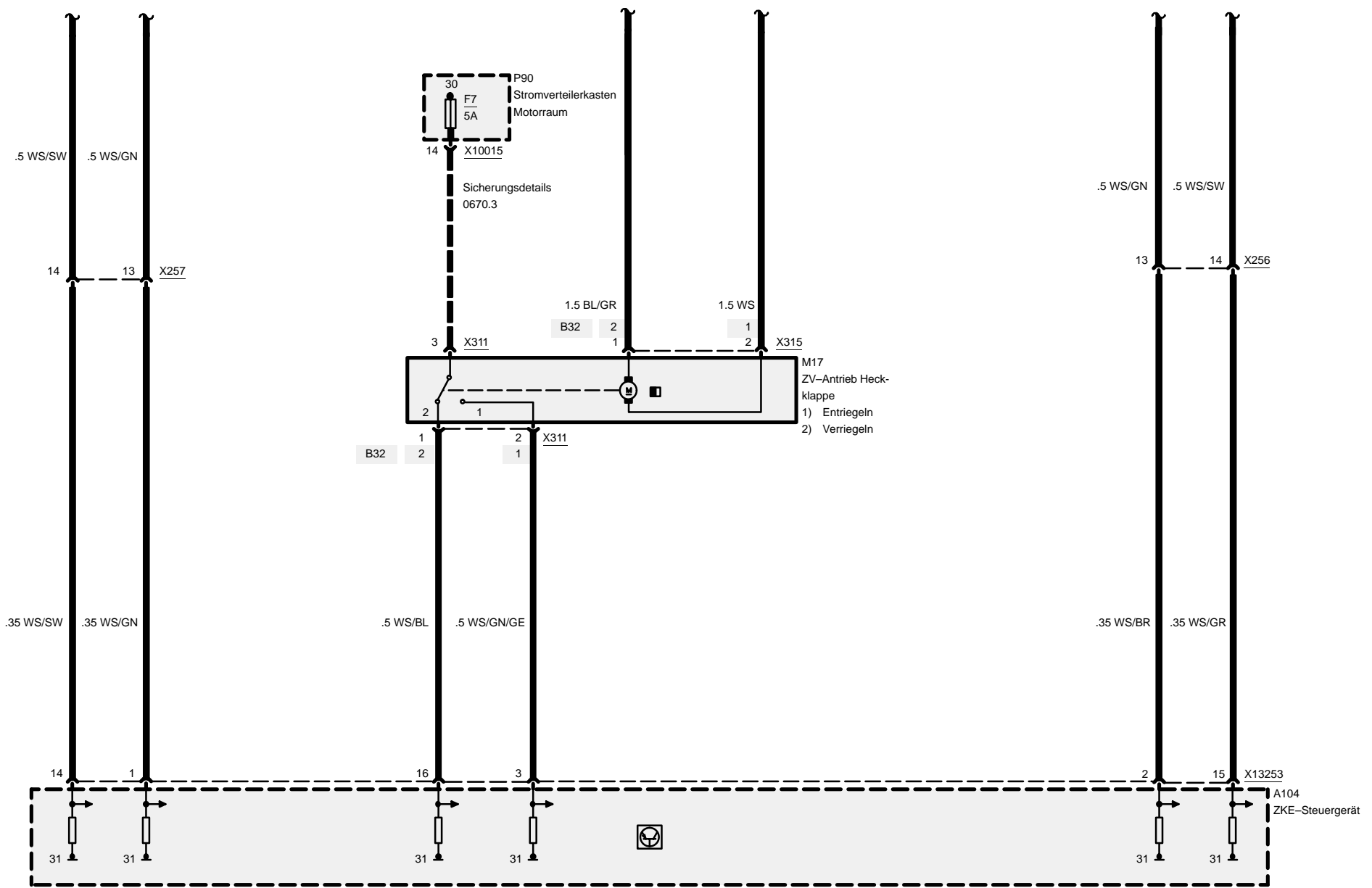

5133.0 ZKE-Elektrische Fensterheber (FH)

Z3

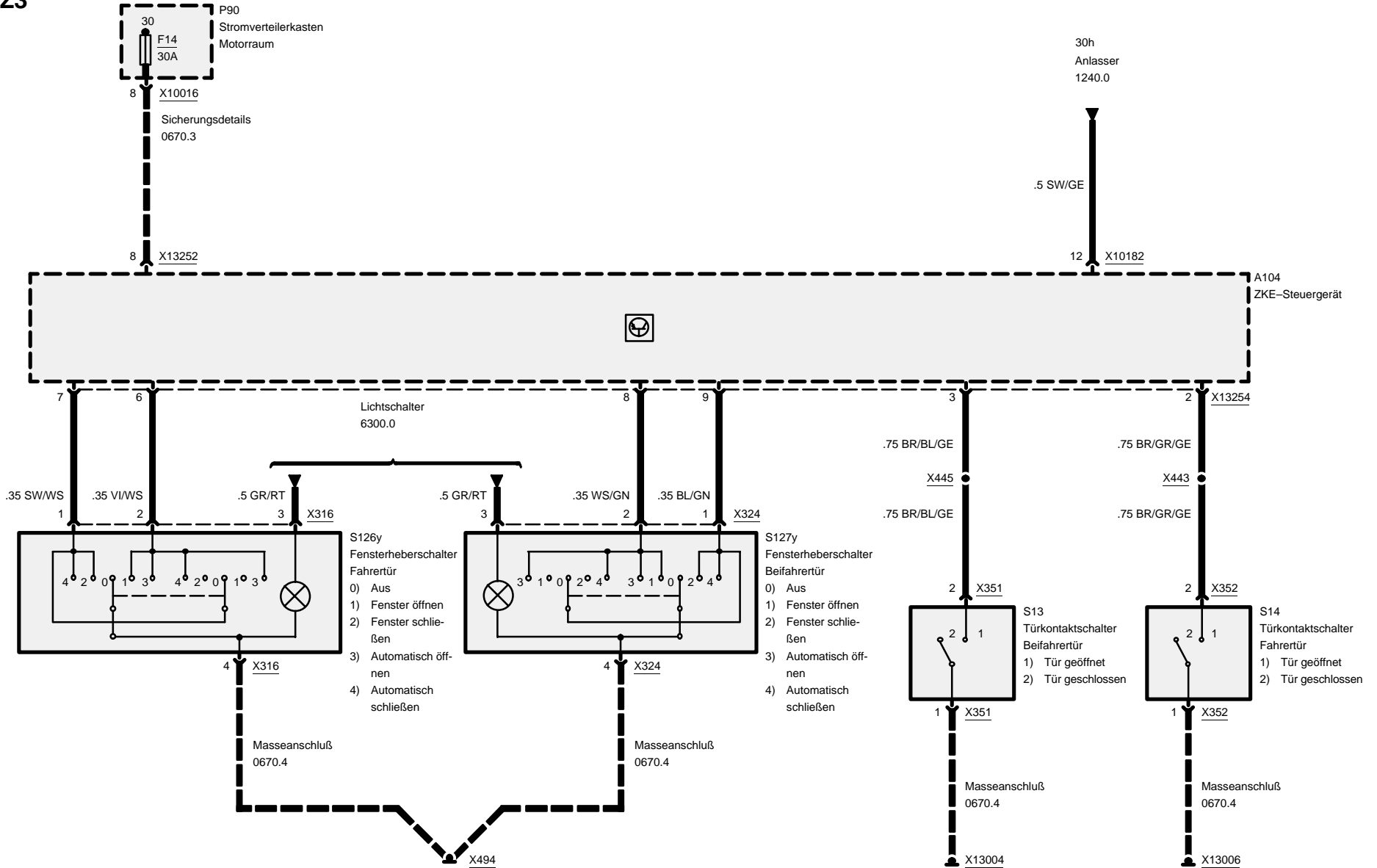

ZKE-Elektrische Fensterheber (FH)

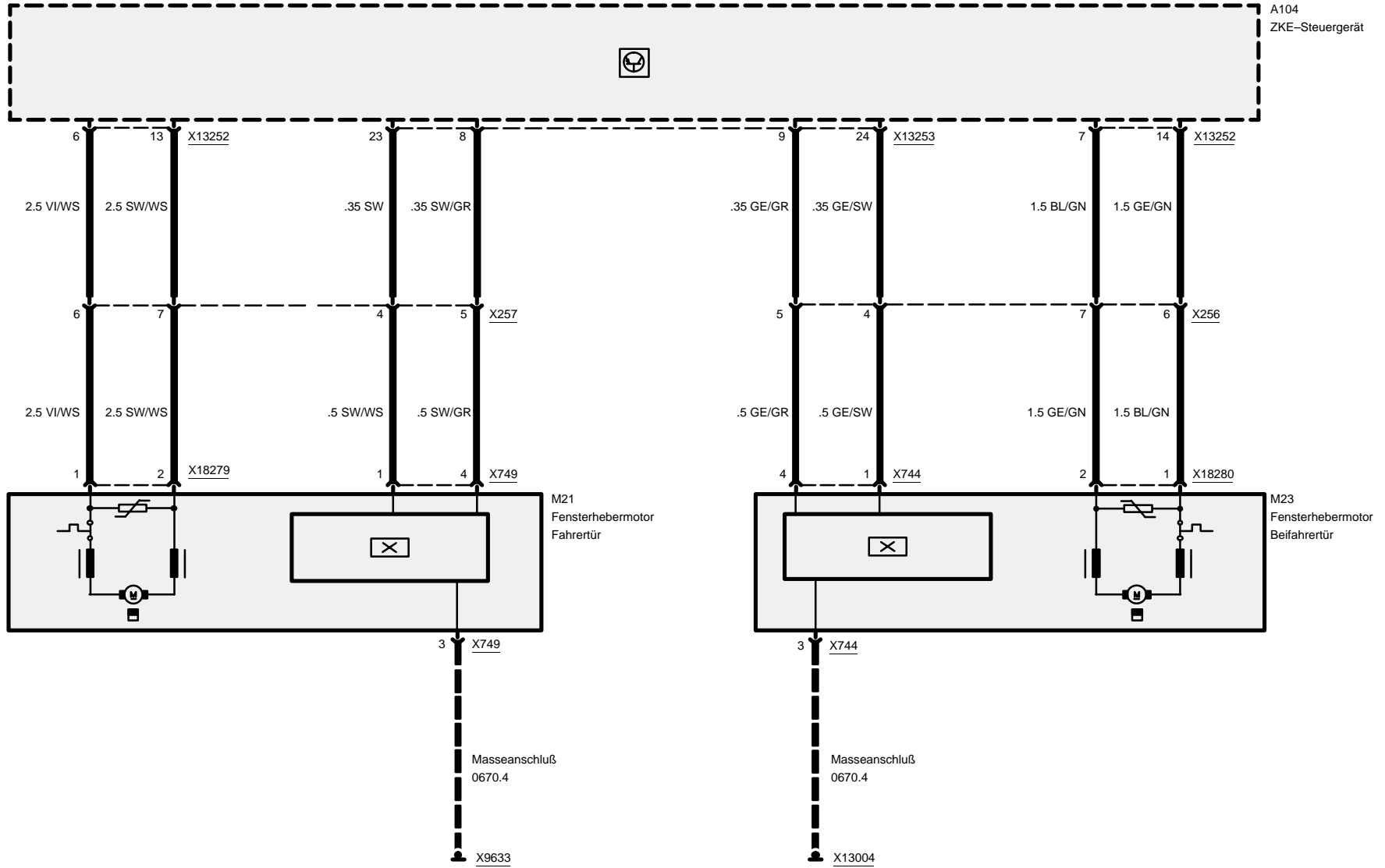

5200.0 Elektrische Sitzverstellung

Fahrersitz

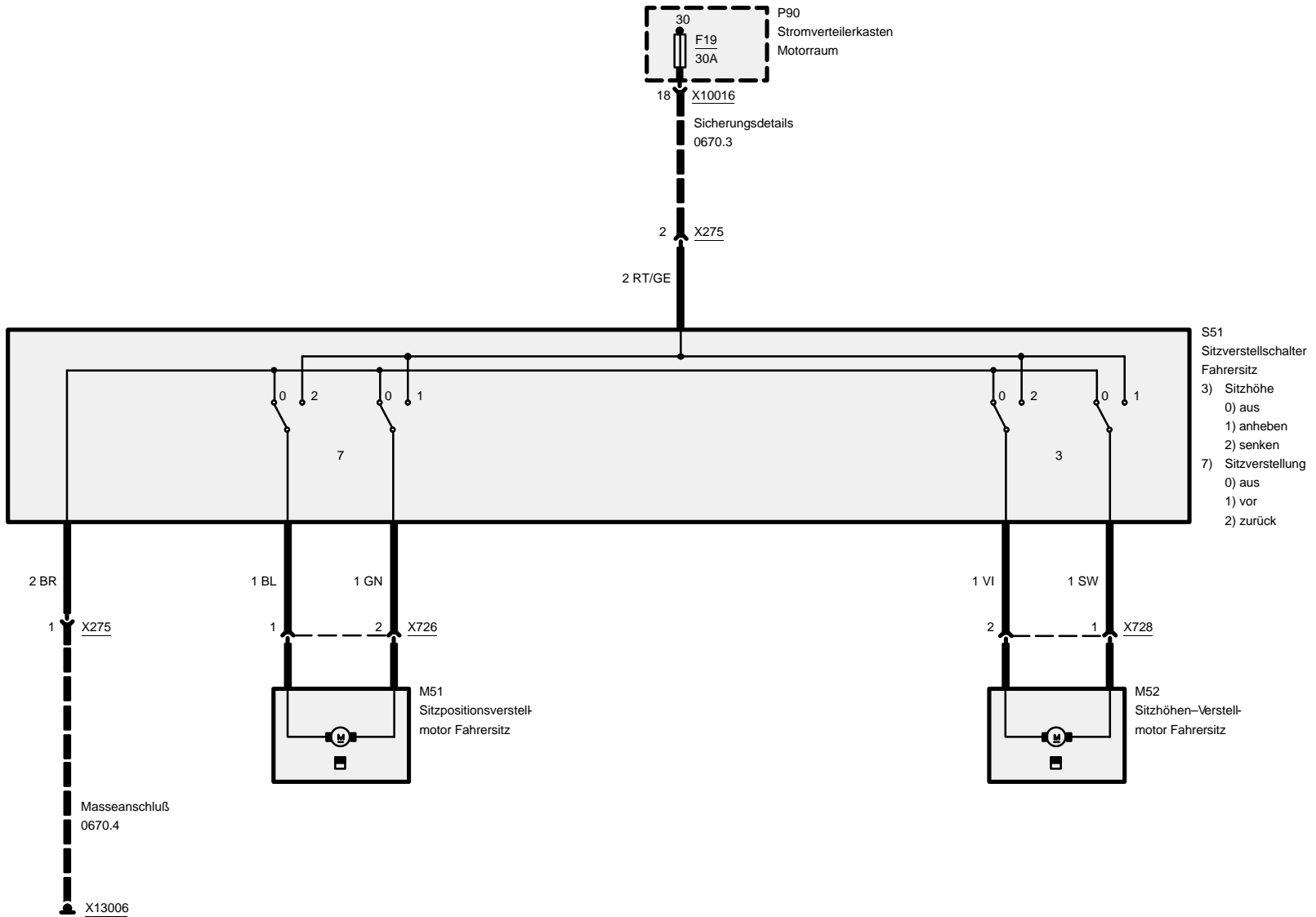

Elektrische Sitzverstellung

Beifahrersitz

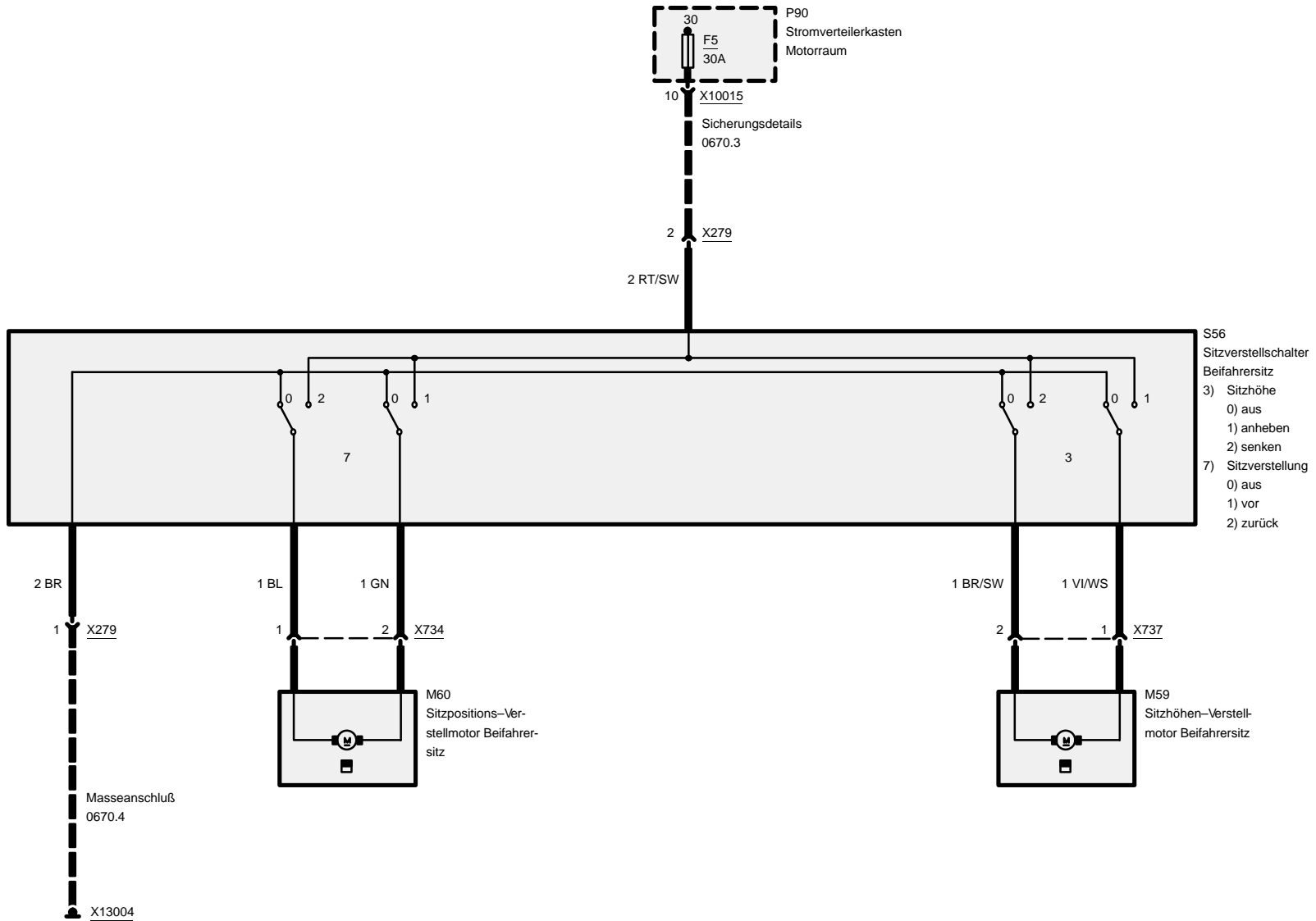

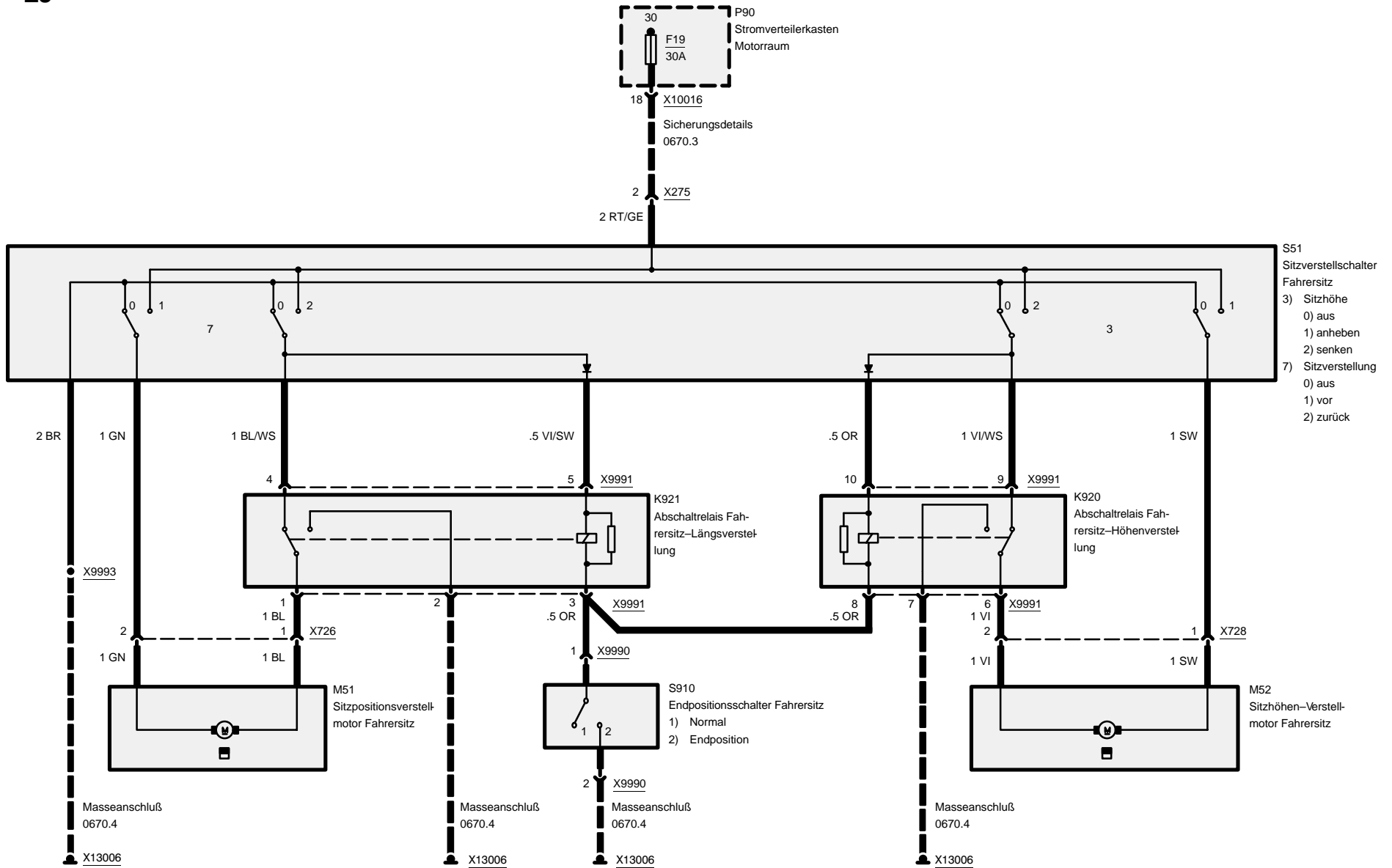

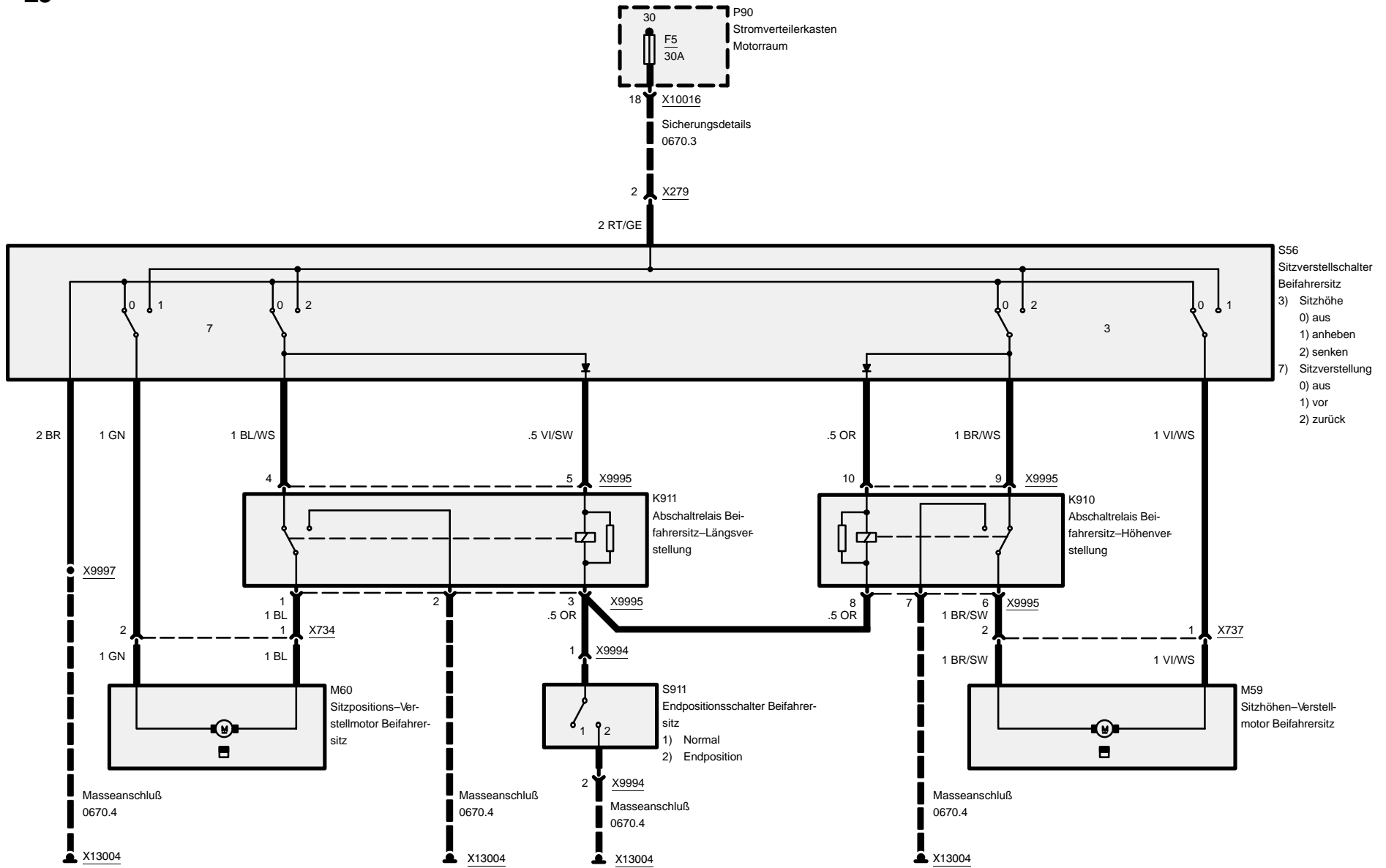



5203.0 Sitzheizung

Frühere Produktion

Z3

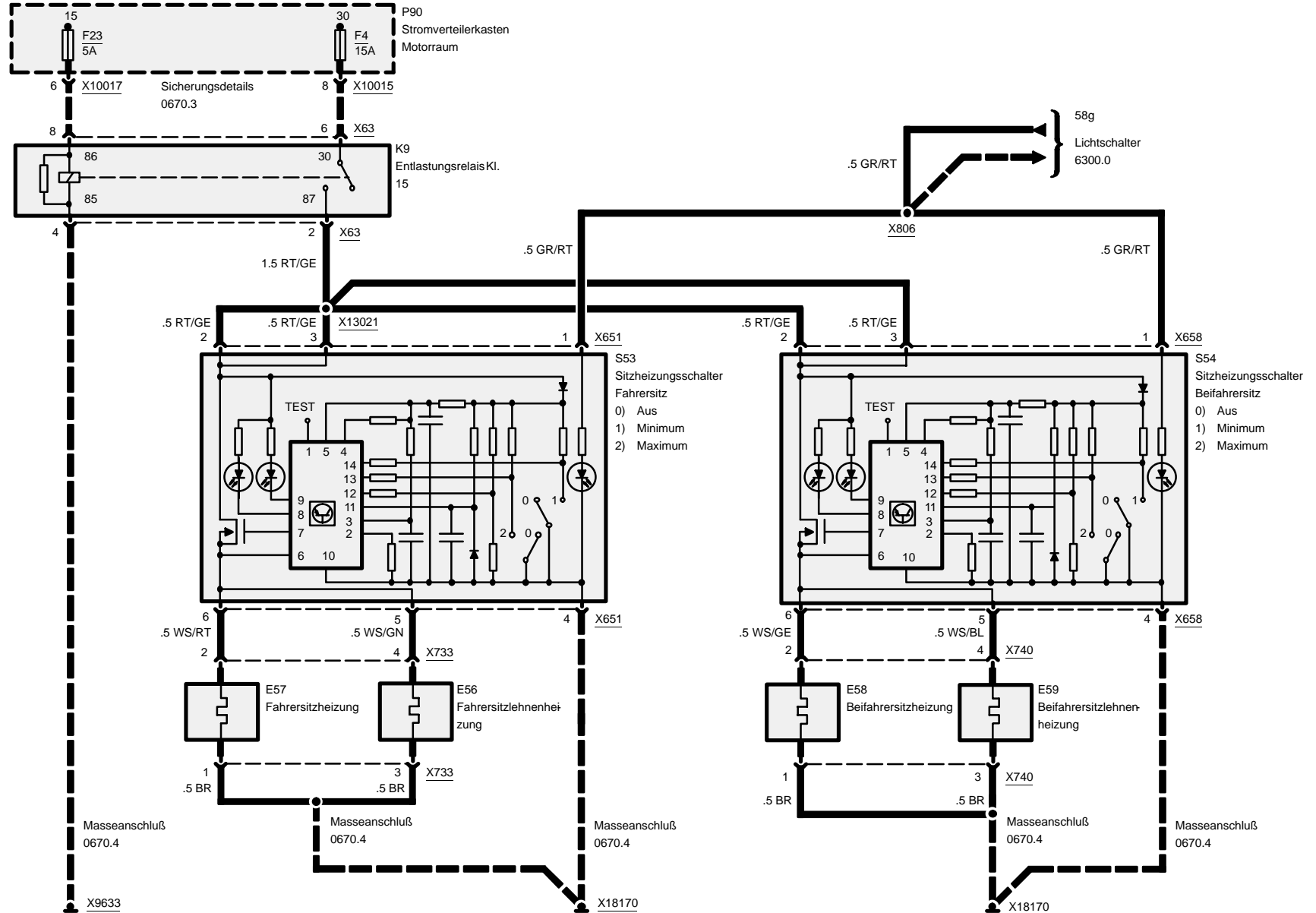

05/99

5203.0-00

1998



Z3

Sitzheizung

Spätere Produktion

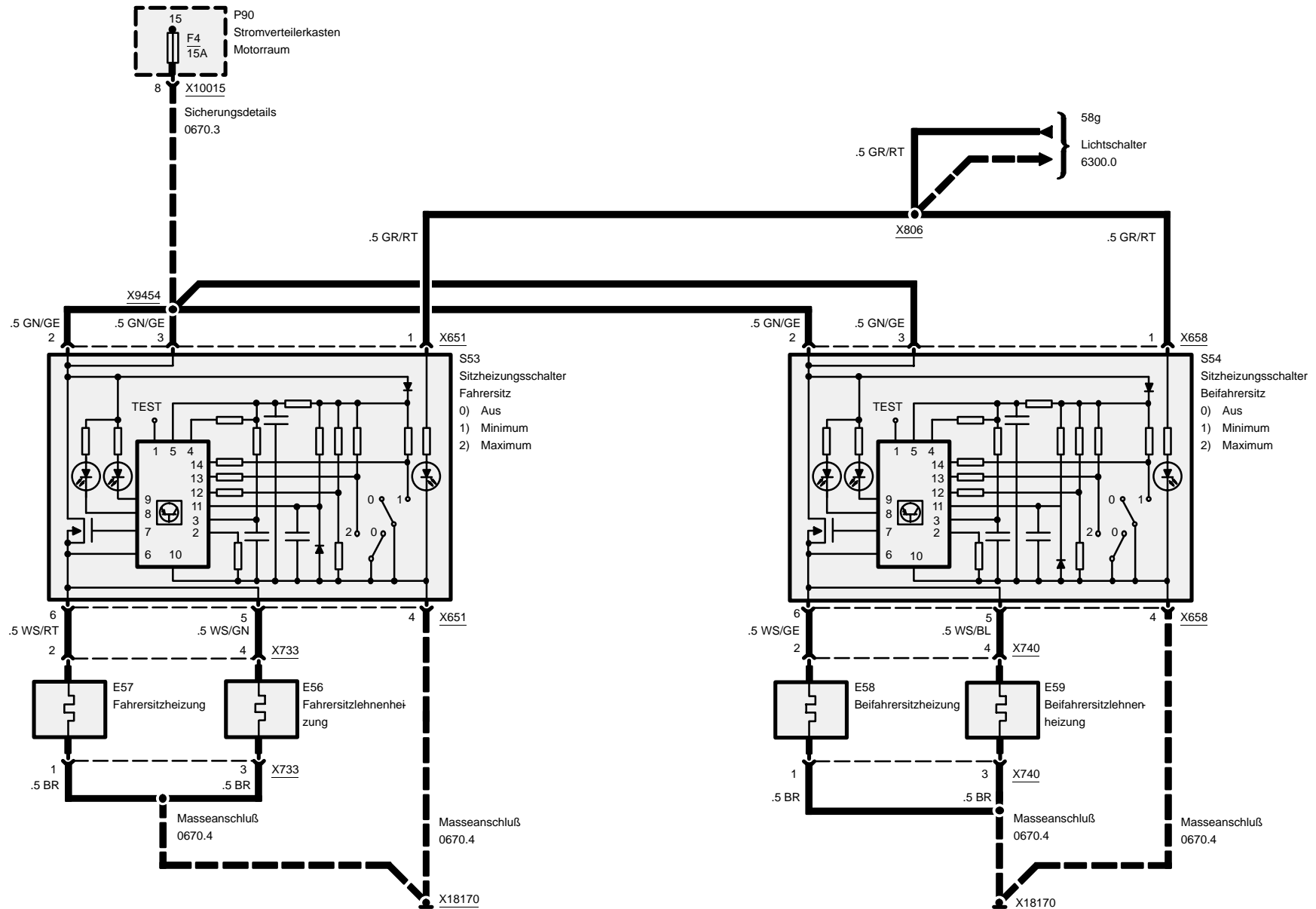

5430.2 Elektrohydraulisches Verdeck

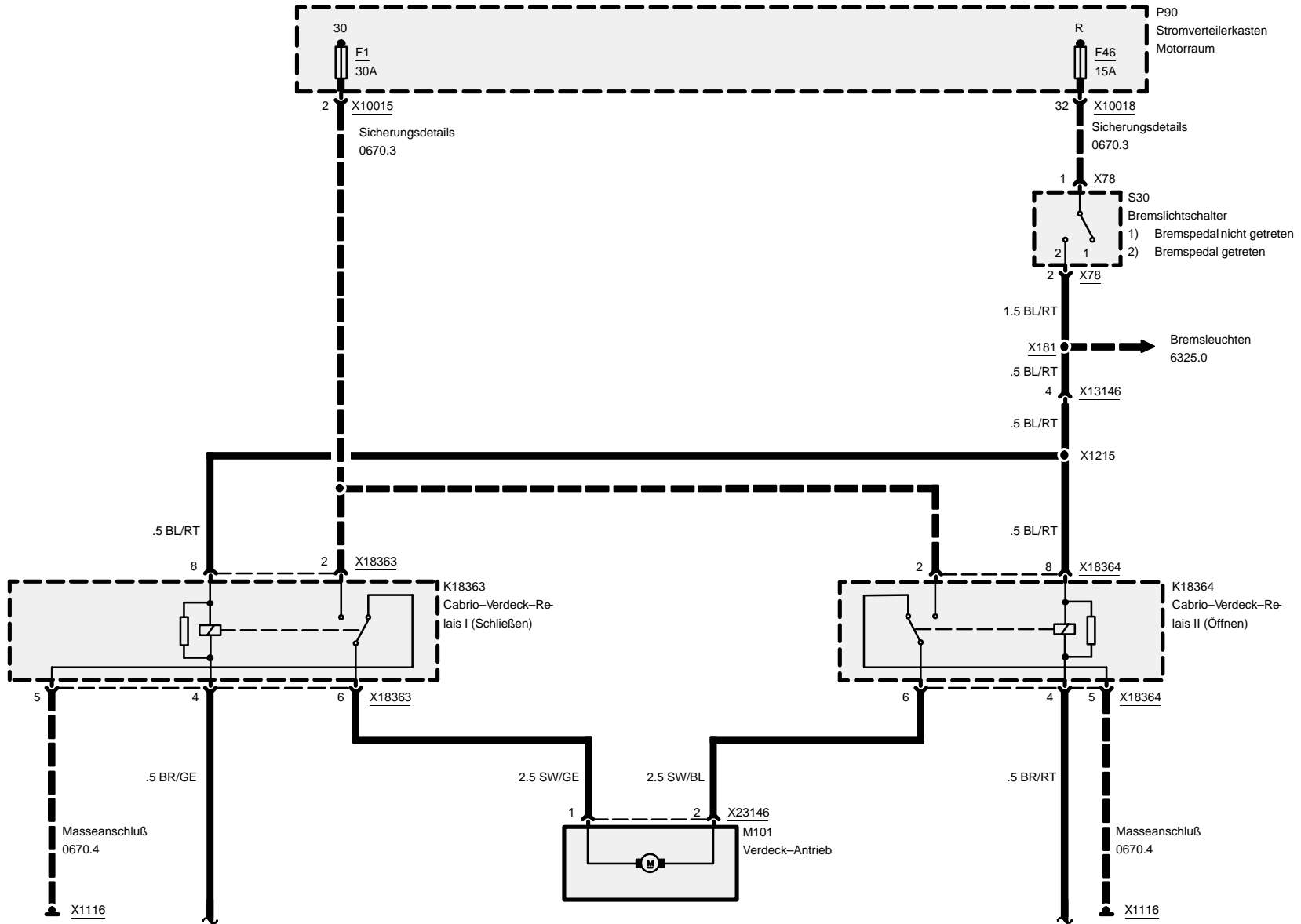

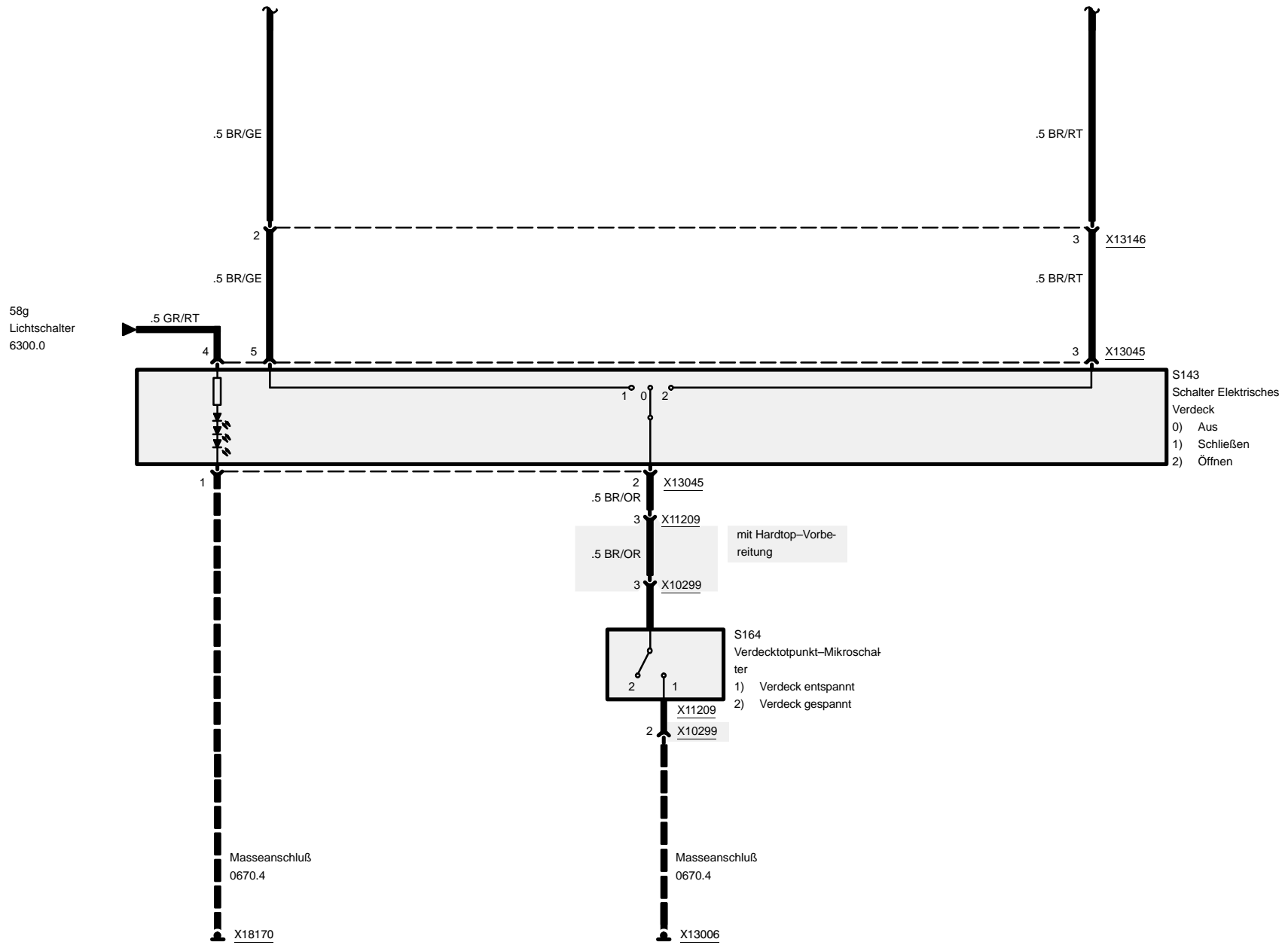

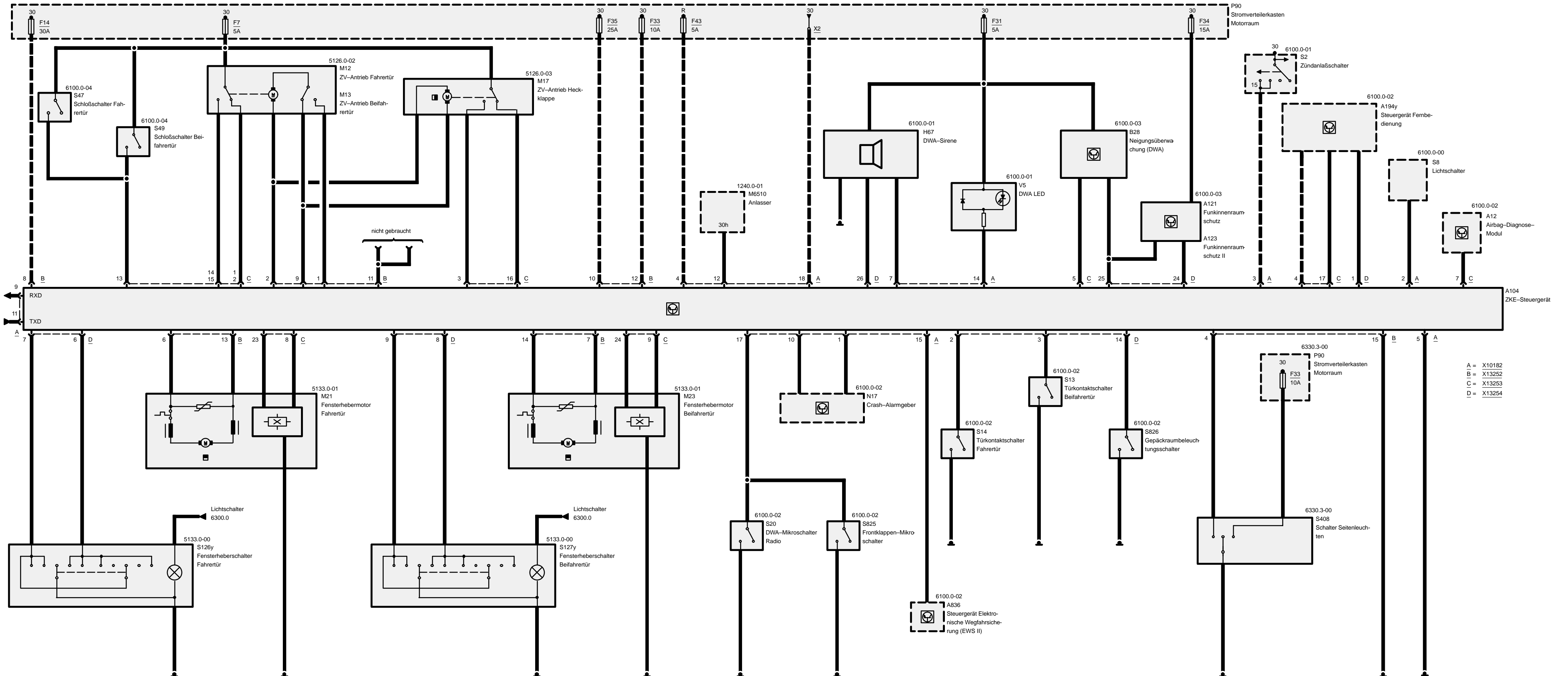



05/99

6100.0-a

1998

Z3

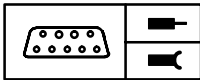

Pinbelegung

A=X10182	18-polig, schwarz
B=X13252	15-polig, schwarz
C=X13253	26-polig, gelb
D=X13254	26-polig, grün

X10182

Pin	Art	Bezeichnung/Funktion	Anschluß
1	A	Warnblinkersignal	Crash-Alarmgeber
2	E	Standlichtsignal	Lichtschalter
3	E	Klemme Zündung	Zündanlaßschalter
4	E	Klemme Radio	Sicherung 43
5	M	Masse	Masseverbindung
6		nicht belegt	
7	A	Hornansteuerung	DWA-Signalhorn
8		nicht belegt	
9	A	RxD-Diagnoseleitung	Diagnosestecker
10	A	Optischer Alarm (DWA)	Crash-Alarmgeber
11	E/A	TxD-Diagnosedatenleitung	Diagnosestecker
12	E	Startersignal	Anlasser
13		nicht belegt	
14	A	Leuchtdiode	DWA-Leuchtdiode
15	A	Wegfahrsicherung	Steuergerät Elektronische Wegfahrsicherung (EWS II)
16		nicht belegt	
17	E	DWA-Signal	Radio/Frontklappen-Mikroschalter
18	E	Stromversorgung Klemme 30	Stromverteilerkasten Motorraum

E = Eingang, A = Ausgang, M = Masse



05/99

6100.0-b

1998

Z3

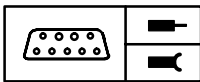
**Pinbelegung****X13252**

Pin	Art	Bezeichnung/Funktion	Anschluß
1	A	Signal Sichern	Antrieb Zentralverriegelung
2	A	Signal Entriegeln	Antrieb Zentralverriegelung
3		nicht belegt	
4	A	Innenbeleuchtung	Schalter Seitenleuchten
5		nicht belegt	
6	A	Signal Öffnen	Fensterhebermotor Fahrertür
7	A	Signal Schließen	Fensterhebermotor Beifahrertür
8	E	Stromversorgung Fensterheber	Sicherung 14
9	A	Signal Verriegeln	Antrieb Zentralverriegelung
10	E	Stromversorgung Zentralverriegelung	Sicherung 35
11	A	Verbraucherabschaltung	nicht gebraucht
12	E	Stromversorgung Innenbeleuchtung	Sicherung 33
13	A	Signal Schließen	Fensterhebermotor Fahrertür
14	A	Signal Öffnen	Fensterhebermotor Beifahrertür
15	M	Masse	Masseverbindung

X13253

Pin	Art	Bezeichnung/Funktion	Anschluß
1	E	Signal Entriegeln	Antrieb Zentralverriegelung Fahrertür
2	E	Signal Entriegeln	Antrieb Zentralverriegelung Beifahrertür
3	E	Signal Entriegeln	Antrieb Zentralverriegelung Heckklappe
4	E	Signal Zentralsichern	Steuergerät Fernbedienung
5	E	Neigungssignal	Neigungsgeber
6		nicht belegt	
7	E	Crash-Impuls	Airbag-Steuergerät
8	E	Positions-Impuls A	Fensterhebermotor Fahrertür
9	E	Positions-Impuls A	Fensterhebermotor Beifahrertür
10		nicht belegt	
11		nicht belegt	

E = Eingang, A = Ausgang, M = Masse



05/99

6100.0-c

1998

Z3

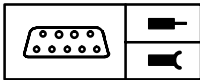
**Pinbelegung**

Pin	Art	Bezeichnung/Funktion	Anschluß
12		nicht belegt	
13	E	Signal Zentralsichern	Schloßschalter
14	E	Signal Verriegeln	ZV-Antrieb Fahrertür
15	E	Signal Verriegeln	ZV-Antrieb Beifahrertür
16	E	Signal Verriegeln	ZV-Antrieb Heckklappe
17	E	Signal Verriegeln	Steuergerät Fernbedienung
18		nicht belegt	
19		nicht belegt	
20		nicht belegt	
21		nicht belegt	
22		nicht belegt	
23	A	Positionsgeber	Fensterhebermotor Fahrertür
24	A	Positionsgeber	Fensterhebermotor Beifahrertür
25		nicht belegt	
26		nicht belegt	

X13254

Pin	Art	Bezeichnung/Funktion	Anschluß
1	E	Fernbedienung	Steuergerät Fernbedienung
2	E	Fahrertür	Türkontaktschalter
3	E	Beifahrertür	Türkontaktschalter
4		nicht belegt	
5		nicht belegt	
6	E	Signal Öffnen	Fensterheberschalter Fahrertür
7	E	Signal Schließen	Fensterheberschalter Fahrertür
8	E	Signal Öffnen	Fensterheberschalter Beifahrertür
9	E	Signal Schließen	Fensterheberschalter Beifahrertür
10		nicht belegt	
11		nicht belegt	
12		nicht belegt	
13		nicht belegt	

E = Eingang, A = Ausgang, M = Masse



05/99

6100.0-d

1998

Z3

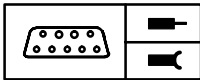

Pinbelegung

Pin	Art	Bezeichnung/Funktion	Anschluß
14	E	Heckklappenkontakt	Gepäckraum-Beleuchtungsschalter
15		nicht belegt	
16		nicht belegt	
17		nicht belegt	
18		nicht belegt	
19		nicht belegt	
20		nicht belegt	
21		nicht belegt	
22		nicht belegt	
23		nicht belegt	
24	E	DWA-Signal	Funkinnenraumschutz
25	A	DWA-Ausgang	Neigungsüberwachung/Funkinnenraum- schutz
26	A	Alarmsignal	Signalhorn (DWA)

E = Eingang, A = Ausgang, M = Masse

Zentrale Karosserie-Elektronik (ZKE IV)

Z3

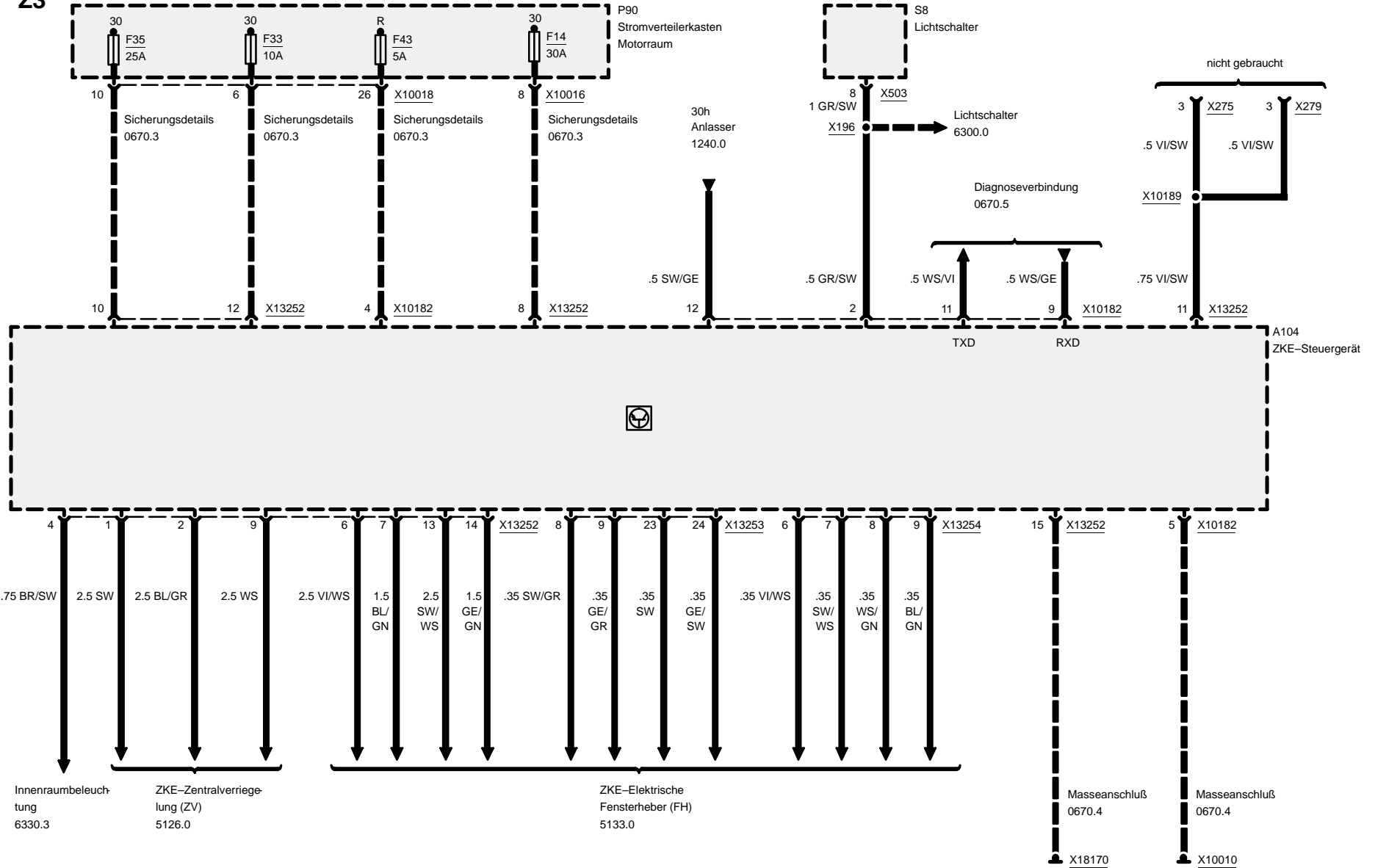

Zentrale Karosserie-Elektronik (ZKE IV)

DWA, Strom, Alarmhorn

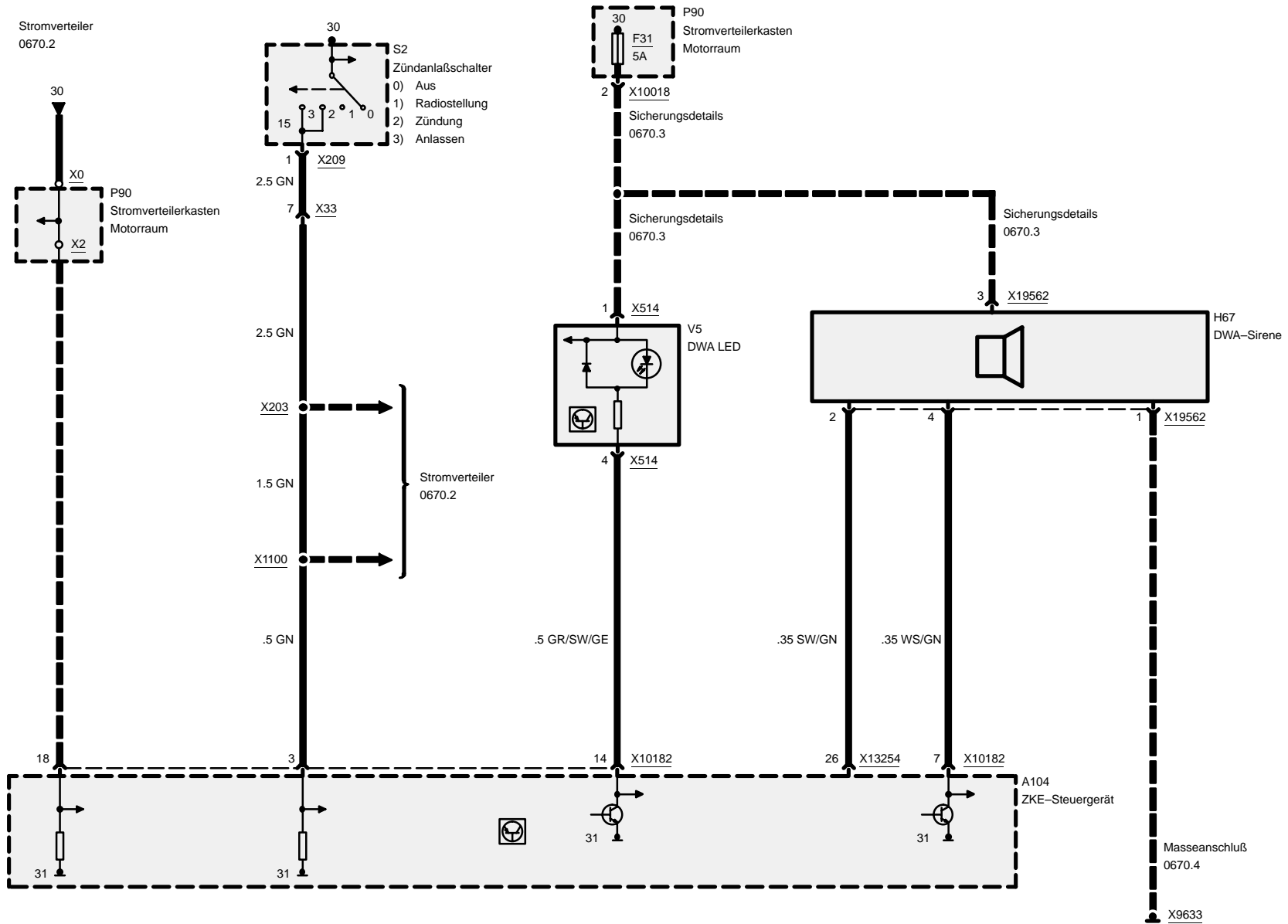



Zentrale Karosserie-Elektronik (ZKE IV)

DWA, Strom, Türkontakte, Wegfahrtsicherung, Radio, Motorhaube

Z3

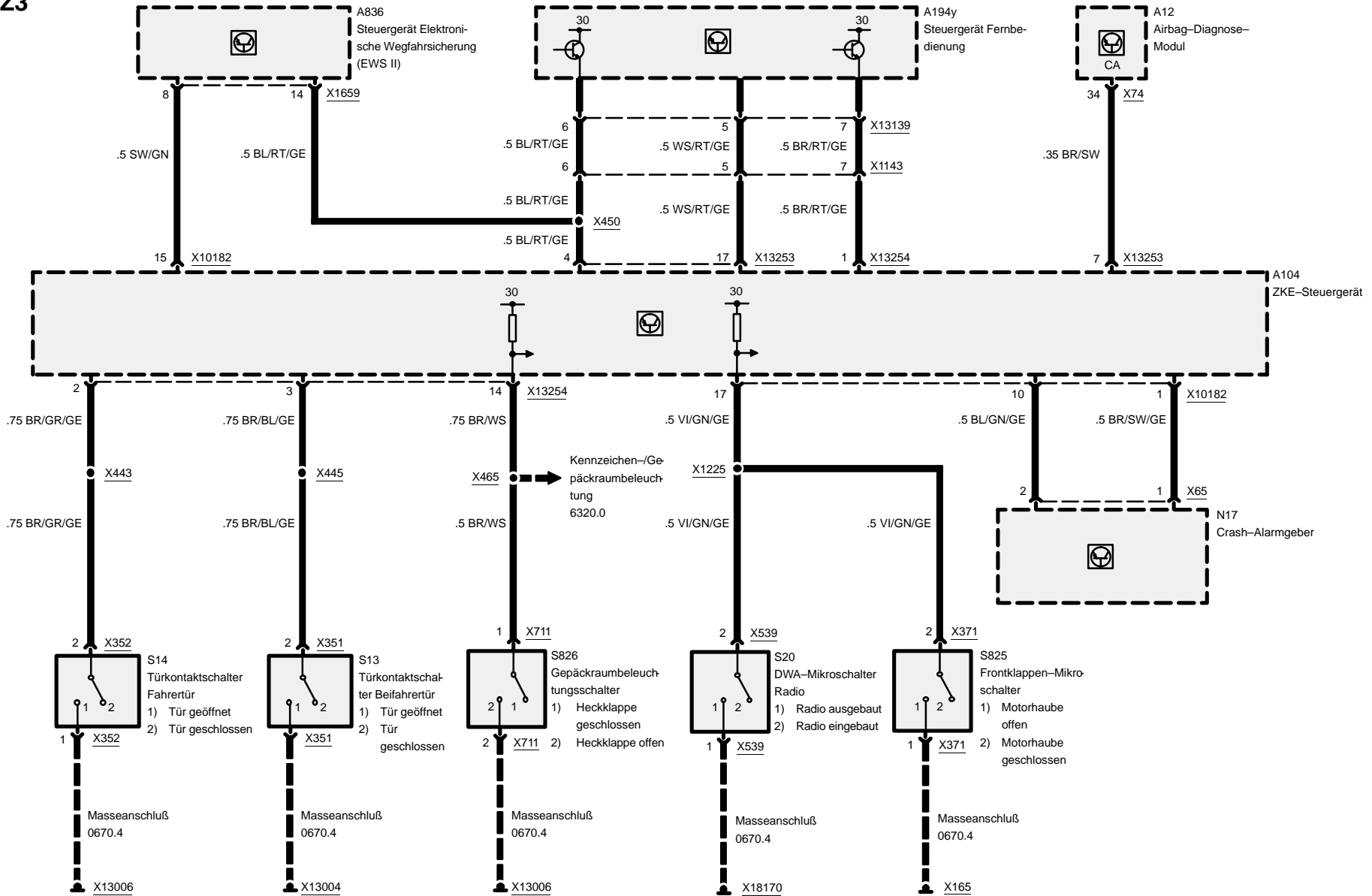

05/99

6100.0-02

1998



Z3

Zentrale Karosserie-Elektronik (ZKE IV)

DWA, Neigungsüberwachung, Funkinnenraumschutz (Spätere Produktion)

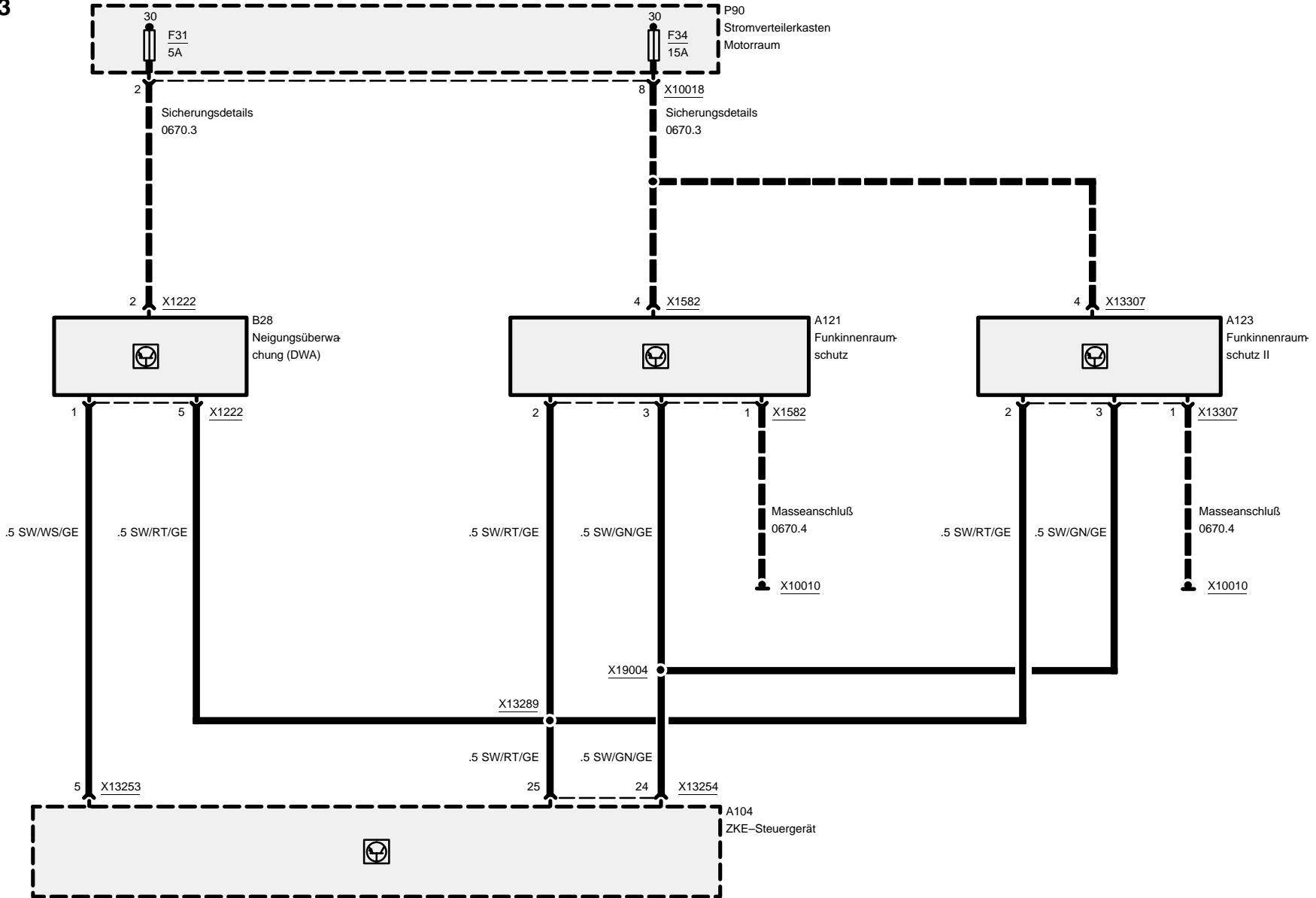

Zentrale Karosserie-Elektronik (ZKE IV)

DWA-Eingangssignal Heckklappe, Fahrer- und Beifahrertür

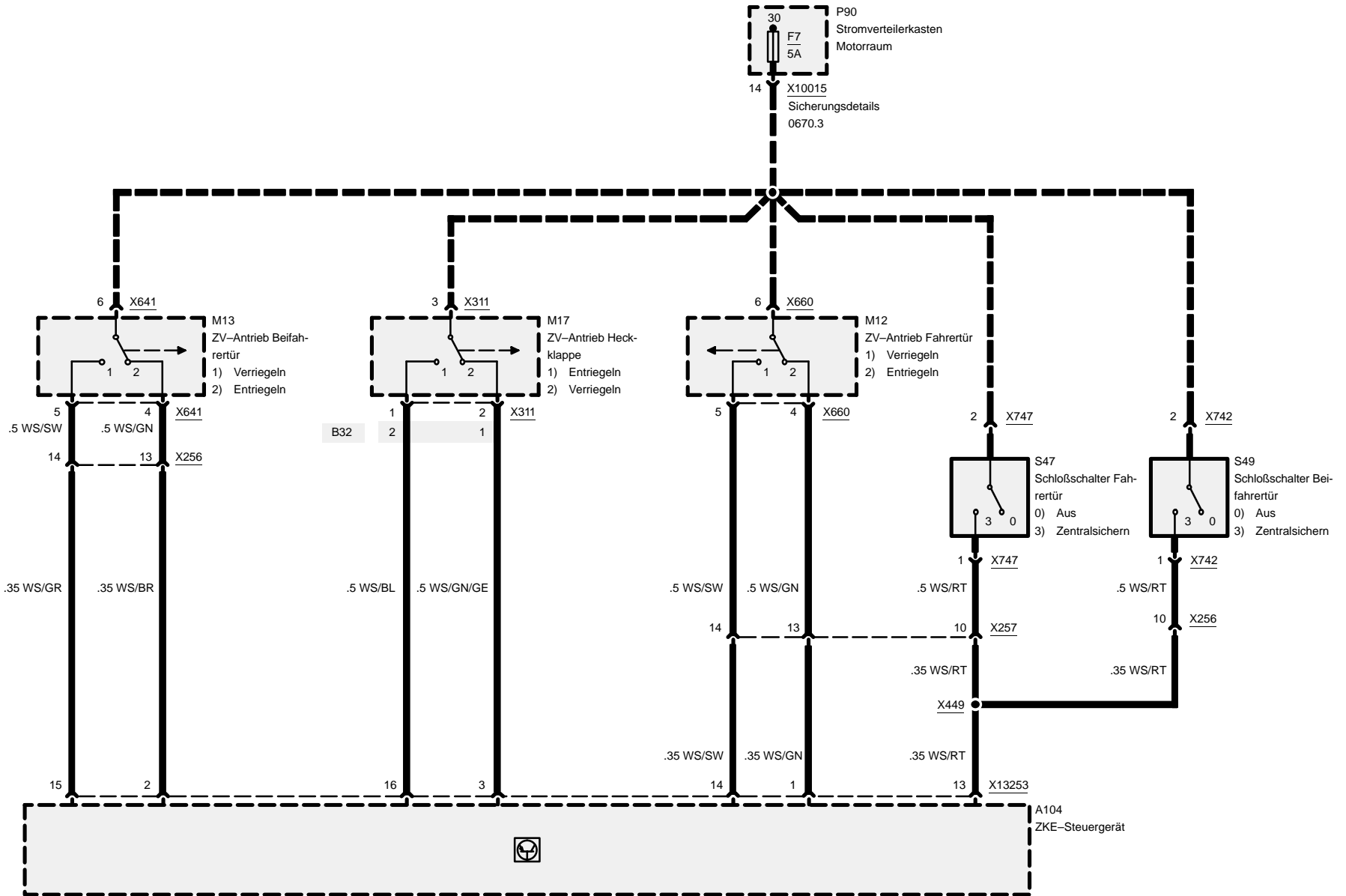

6133.0 Signalhorn

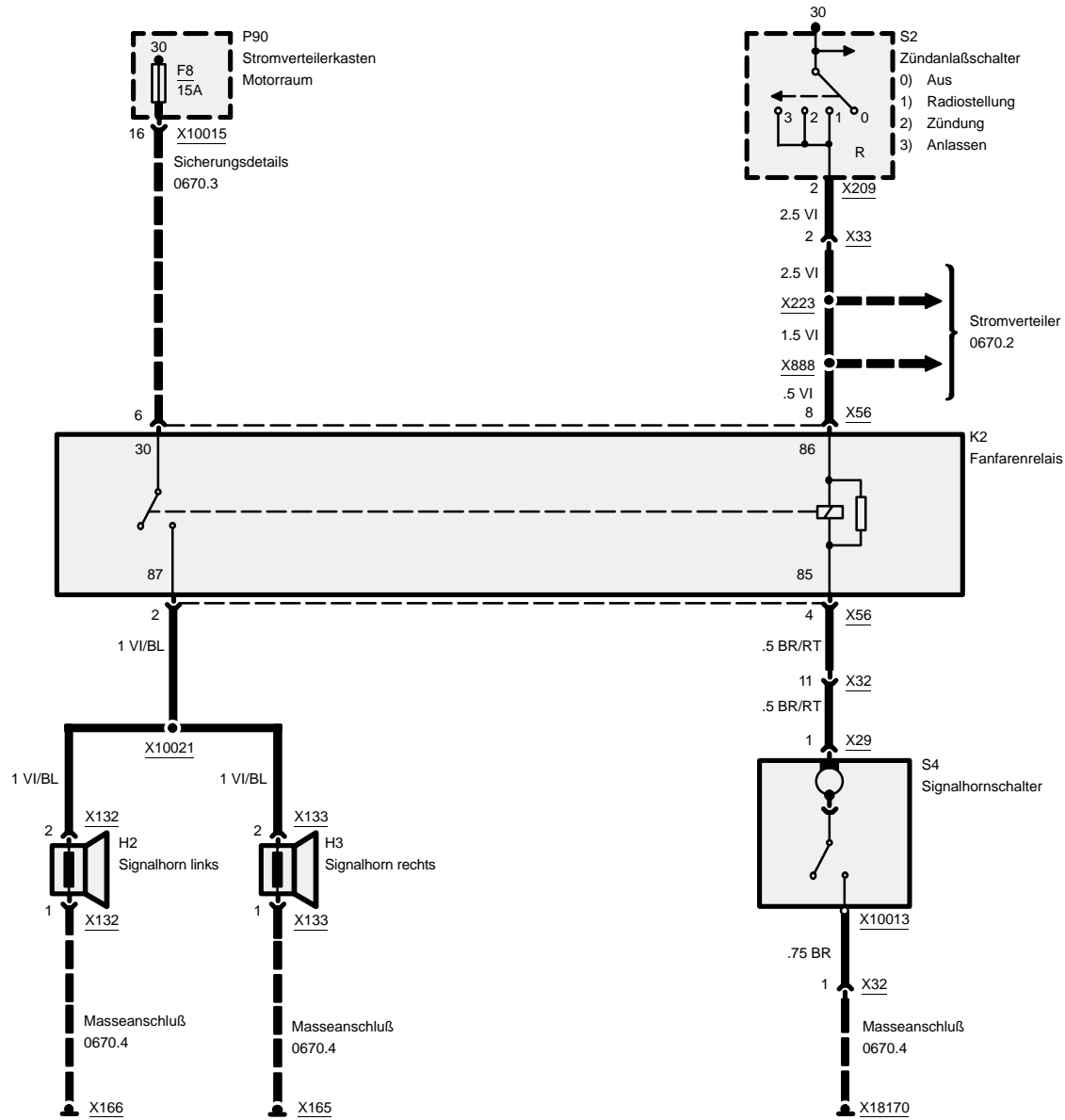



6135.0 Elektronische Wegfahrsicherung (EWS II)

Z3

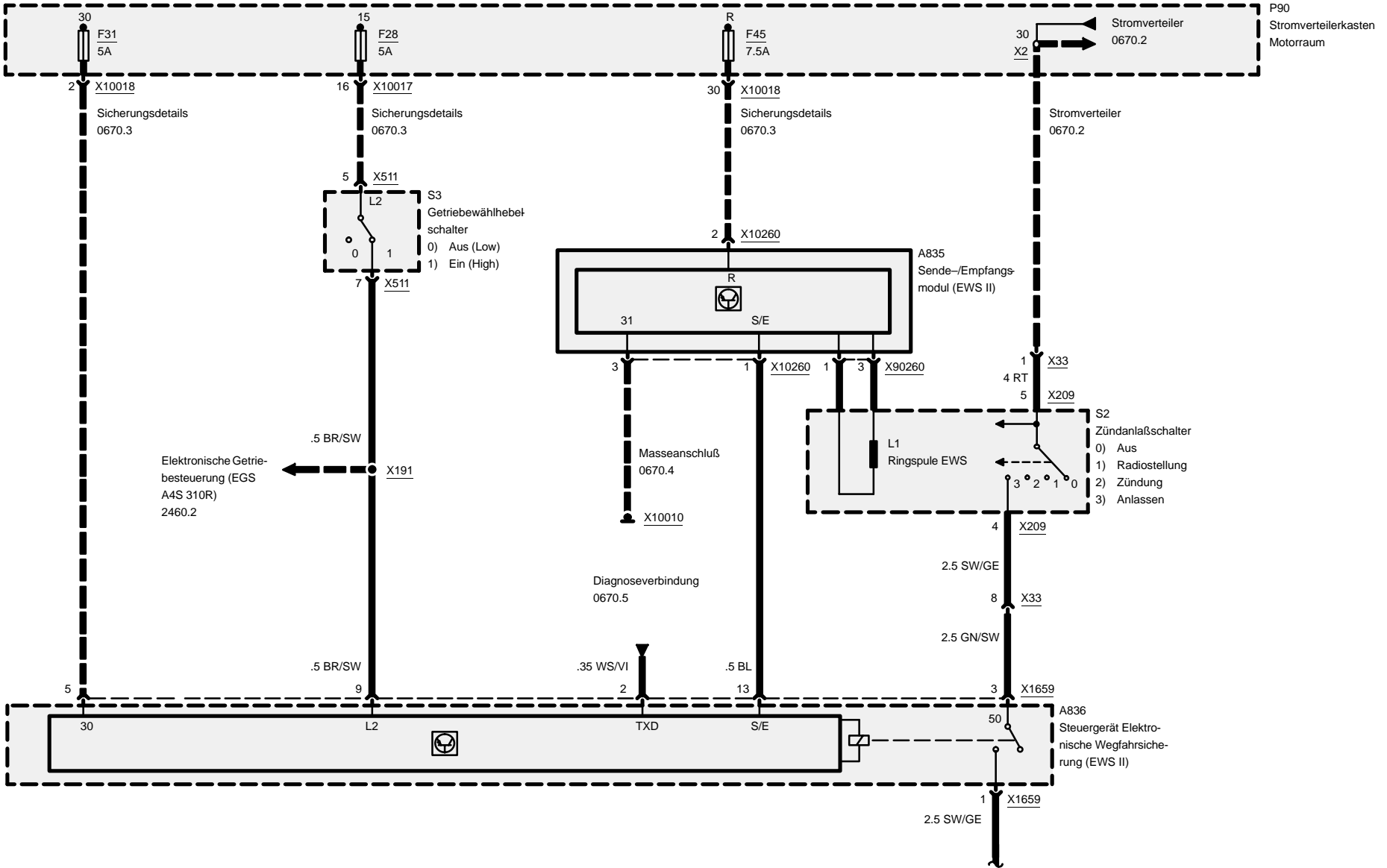

Wisch-Wasch-Modul (WWM)

Wascher – High

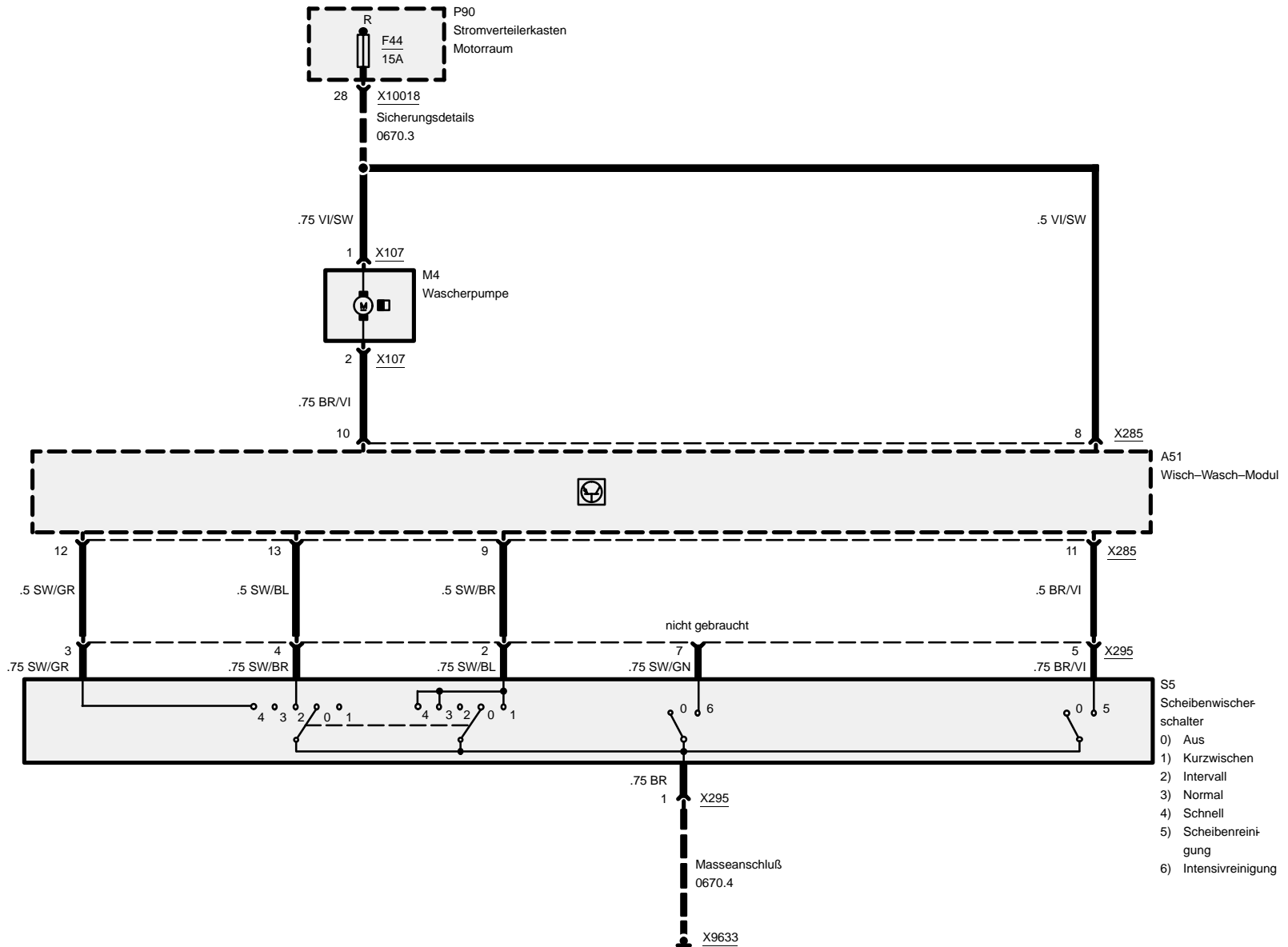

Wisch-Wasch-Modul (WWM)

Wascher – Low

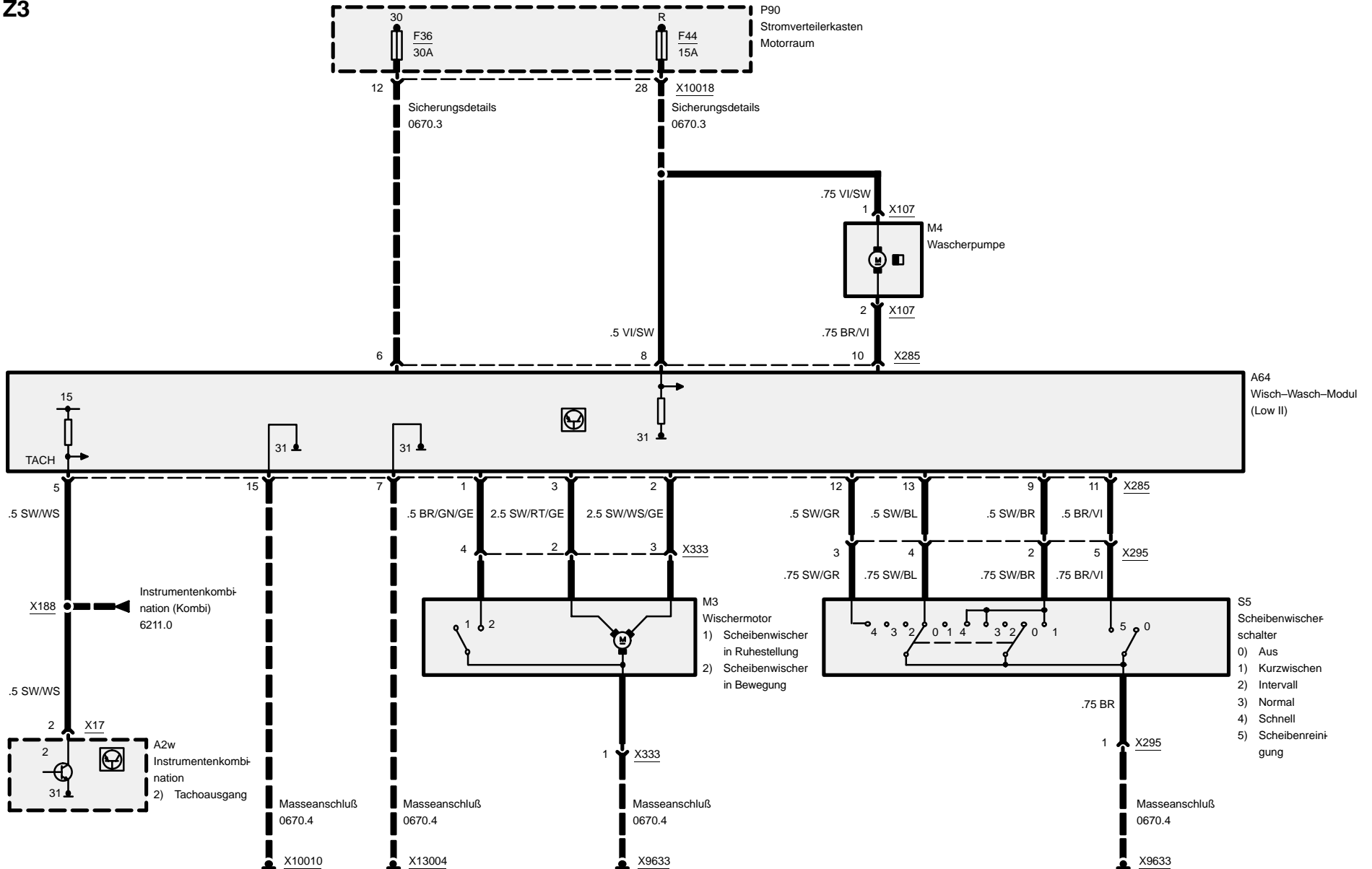

6167.1 Scheinwerferreinigungsanlage (SRA)

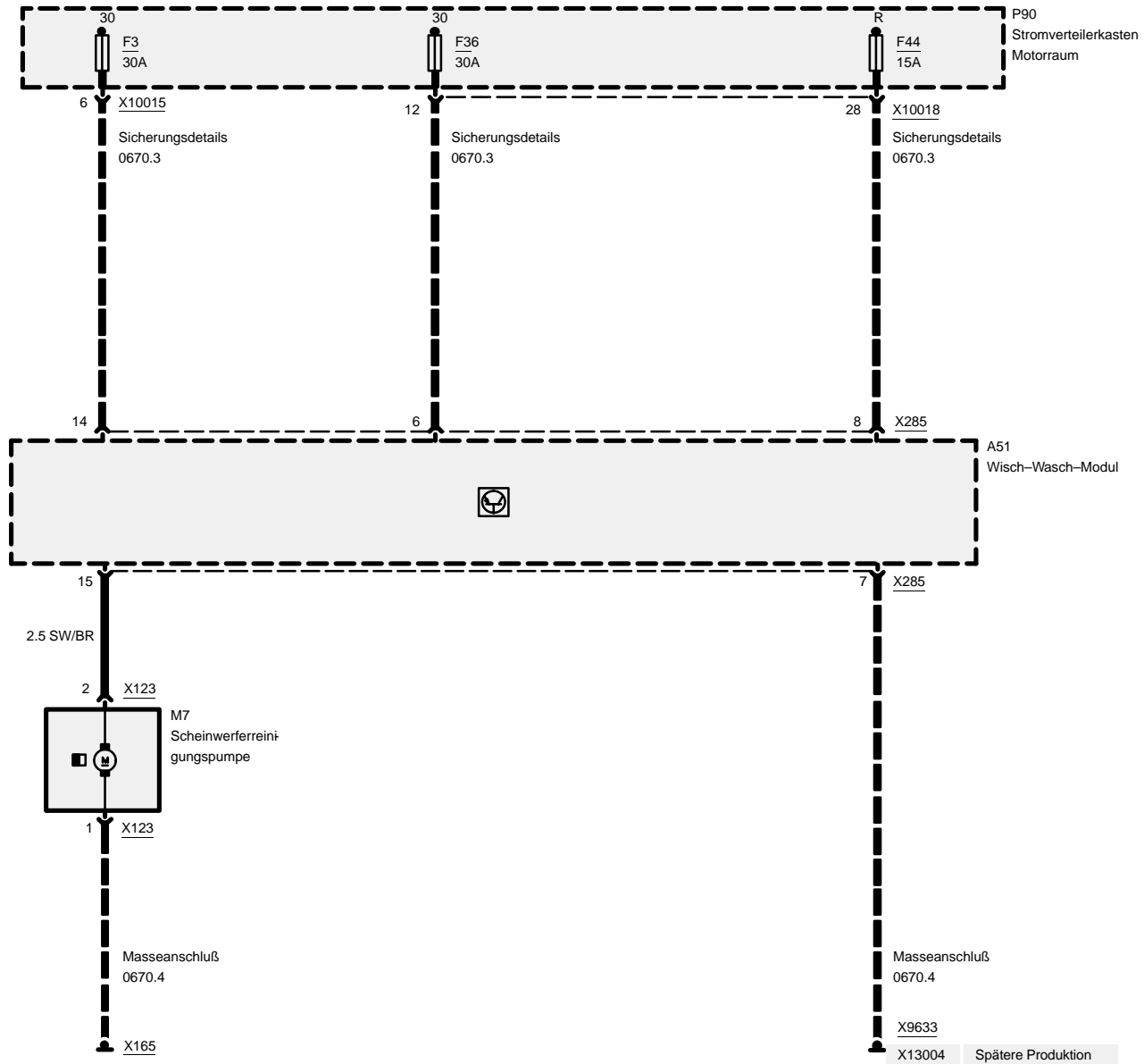

6169.0 Heizbare Scheibenwaschdüsen

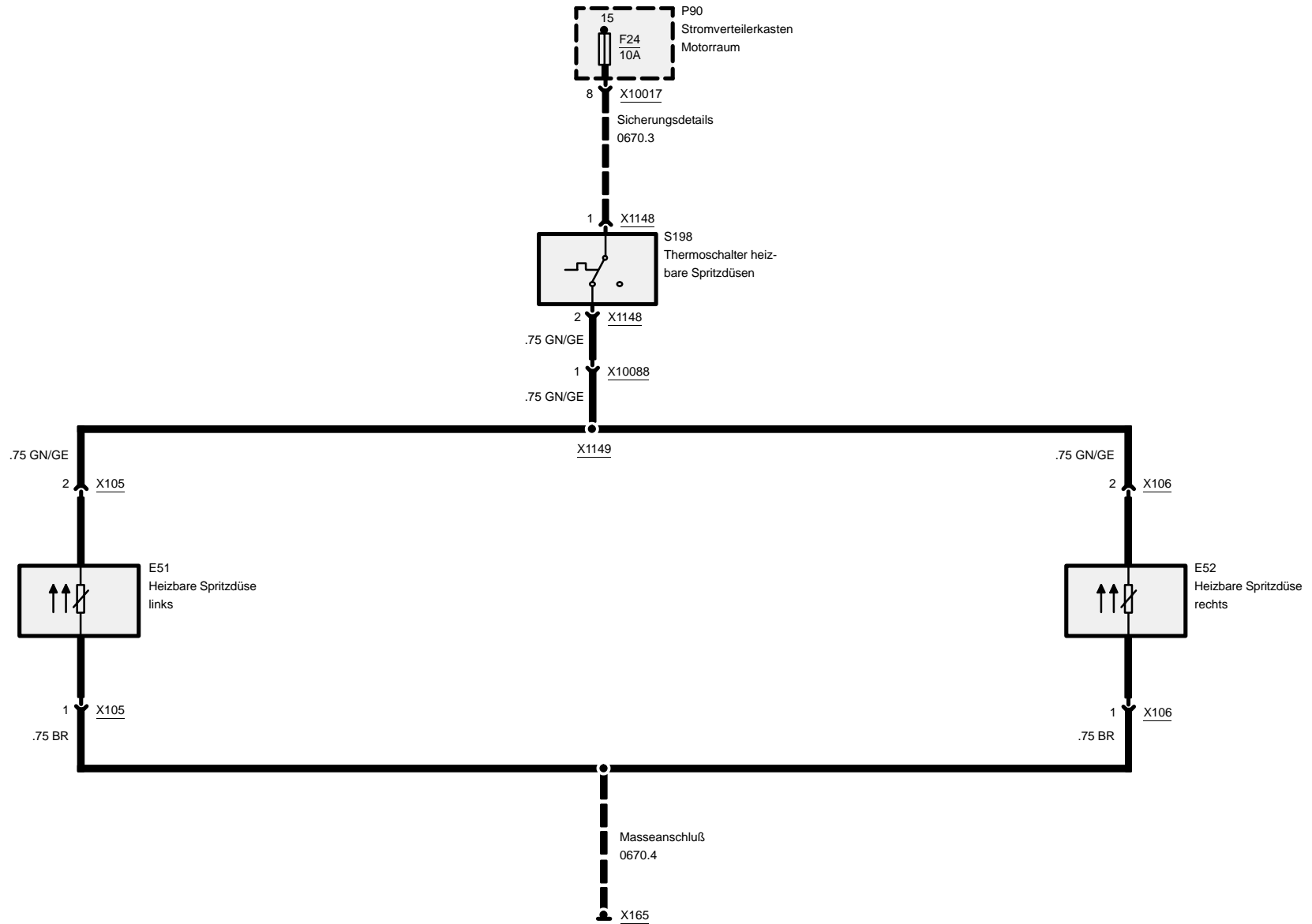

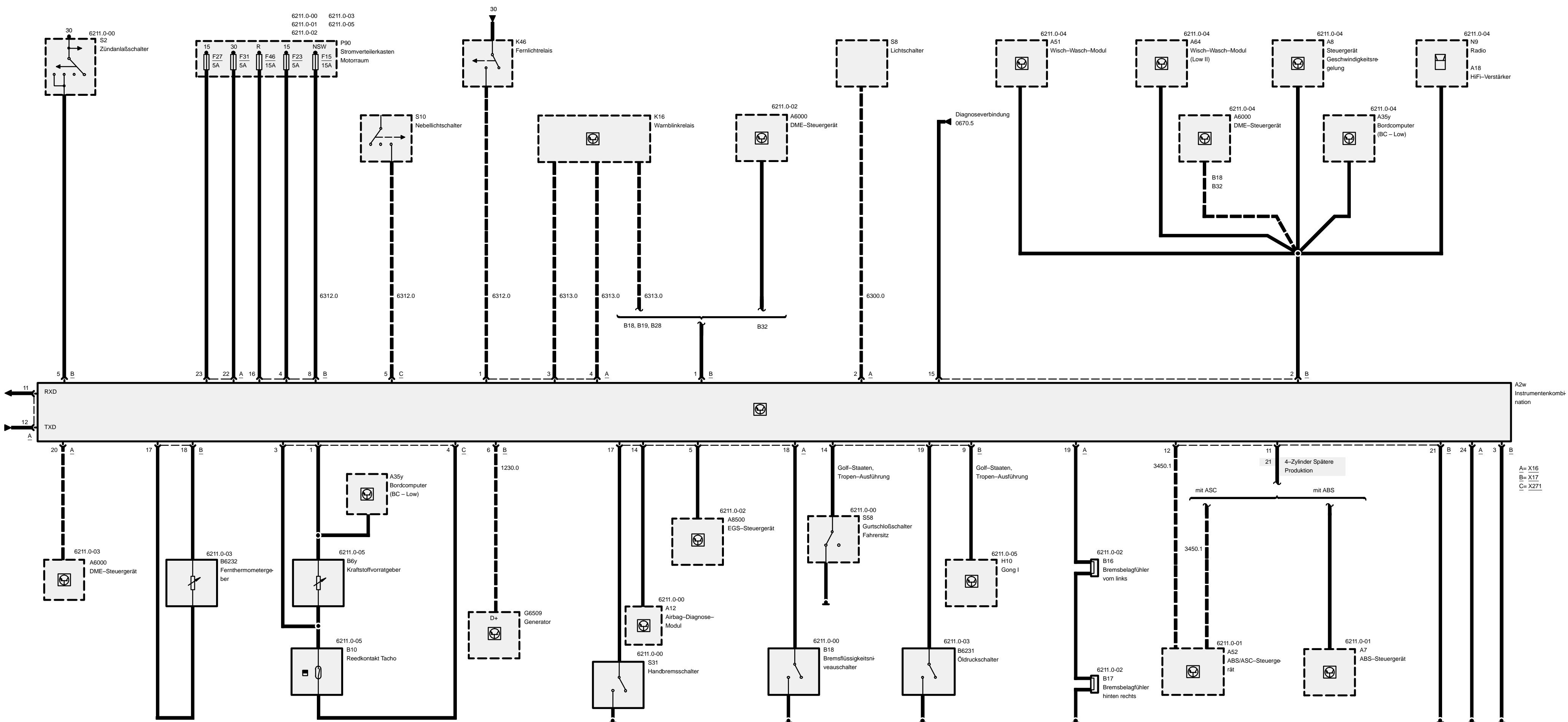

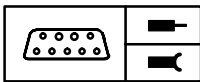

Z3

**Pinbelegung**

A=X16	26-polig, weiß
B=X17	26-polig, blau
C=X271	12-polig, schwarz

X16

Pin	Art	Bezeichnung/Funktion	Anschluß
1	E	Kontrolleuchte Fernlicht	Fernlichtrelais
2	E	Klemme 58g, Instrumentenbeleuchtung	Dimmer
3	E	Kontrolleuchte Blinker rechts	Warnblinkrelais
4	E	Kontrolleuchte Blinker links	Warnblinkrelais
5	E	Warnleuchte EGS-Störung/Informationssignal Getriebeöltemperatur	EGS-Steuergerät
6		nicht belegt	
7		nicht belegt	
8		nicht belegt	
9		nicht belegt	
10		nicht belegt	
11	A	RxD-Diagnoseleitung	Diagnosestecker
12	E/A	TxD-Diagnosedatenleitung	Diagnosestecker
13		nicht belegt	
14	E	Warnleuchte Airbag	Airbag-Steuergerät
15		nicht belegt	
16		nicht belegt	
17	E	Warnleuchte Handbremse	Handbremsschalter
18	E	Warnleuchte Bremsflüssigkeit	Bremsflüssigkeitsniveauschalter
19	E	Warnleuchte Bremsbelagverschleiß	Bremsbelagfühler vorne links
20	E	TD-Signal (Drehzahlsignal)	DME-Steuergerät
21		nicht belegt	
22	E	Klemme 30	Sicherung F31
23	E	Klemme 15/Spannungsversorgung der Kontroll- und Warnleuchten	Sicherung F27
24	M	Klemme 31/Masseversorgung der Kombi-Elektronik	Masse

E = Eingang, A = Ausgang, M = Masse

Z3

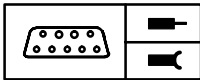

Pinbelegung

Pin	Art	Bezeichnung/Funktion	Anschluß
25		nicht belegt	
26		nicht belegt	

X17

Pin	Art	Bezeichnung/Funktion	Anschluß
1	E	Kontrolleuchte Anhängerblinker	Warnblinkrelais
1	E	Ölniveau	DME-Steuergerät (B32)
2	A	Tacho A-Signal	verschiedene Steuergeräte
3	M	Klemme 31/Masseversorgung der Kontroll- und Warnleuchten	Masse
4	E	Klemme 15/Spannungsversorgung der Kombi-Elektronik	Sicherung F23
5	E	Klemme 15/Spannungsversorgung für die Ladekontrolleuchte	Zündanlaßschalter
6	E	Klemme 61/Masseversorgung für die Ladekontrolleuchte	Generator
7		nicht belegt	
8	E	Kontrolleuchte Nebelscheinwerfer	Stromverteilerkasten Motorraum
9	A	Akustikausgang/Akustisches Warnsignal	Akustikgeber (Gong)
10		nicht belegt	
11	E	Warnleuchte Antiblockiersystem (ABS)	ASC-/ABS-Steuergerät
12	E	Warnleuchte Automatische Stabilitätscontrol (ASC)	ASC-Steuergerät
13		nicht belegt	
14	E	Warnleuchte Gurtwarnung	Gurtkontakt (Golfstaaten und Tropen)
15	E	S/A-Reset/Service-Intervallanzeige zurücksetzen	Diagnosesteckdose
16	E	Klemme R	Sicherung F46
17	E	Sensor Kühlmitteltemperatur (-)	Kühlmitteltemperatursensor
18	E	Sensor Kühlmitteltemperatur (+)	Kühlmitteltemperatursensor
19	E	Warnleuchte Öldruck	Öldruckschalter
20		nicht belegt	
21	M E	Masse Warnleuchte Antiblockiersystem (ABS)	Masseverbindung ABS-/ASC-Steuergerät (4-Zylinder Spätere Produktion)
22		nicht belegt	

E = Eingang, A = Ausgang, M = Masse



05/99

6211.0-c

1998

Z3

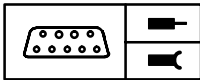

Pinbelegung

Pin	Art	Bezeichnung/Funktion	Anschluß
23		nicht belegt	
24		nicht belegt	
25		nicht belegt	

X271

Pin	Art	Bezeichnung/Funktion	Anschluß
1	A	Tankgeber/Kraftstoffniveausensor	Tankgeber
2		nicht belegt	
3	A	Tankgeber, Wegsignalgeber (Reedkontakt)	Masse Klemme 31b
4	E	Wegsignal TW	Wegsignalgeber (Reedkontakt)
5	E	Kontrollleuchte Nebelschlußlicht	Nebelschlußlichtschalter
6		nicht belegt	
7		nicht belegt	
8		nicht belegt	
9		nicht belegt	
10		nicht belegt	
11		nicht belegt	
12		nicht belegt	

E = Eingang, A = Ausgang, M = Masse



Instrumentenkombination (Kombi)

Instrumentenkombination – Anzeigen

Z3

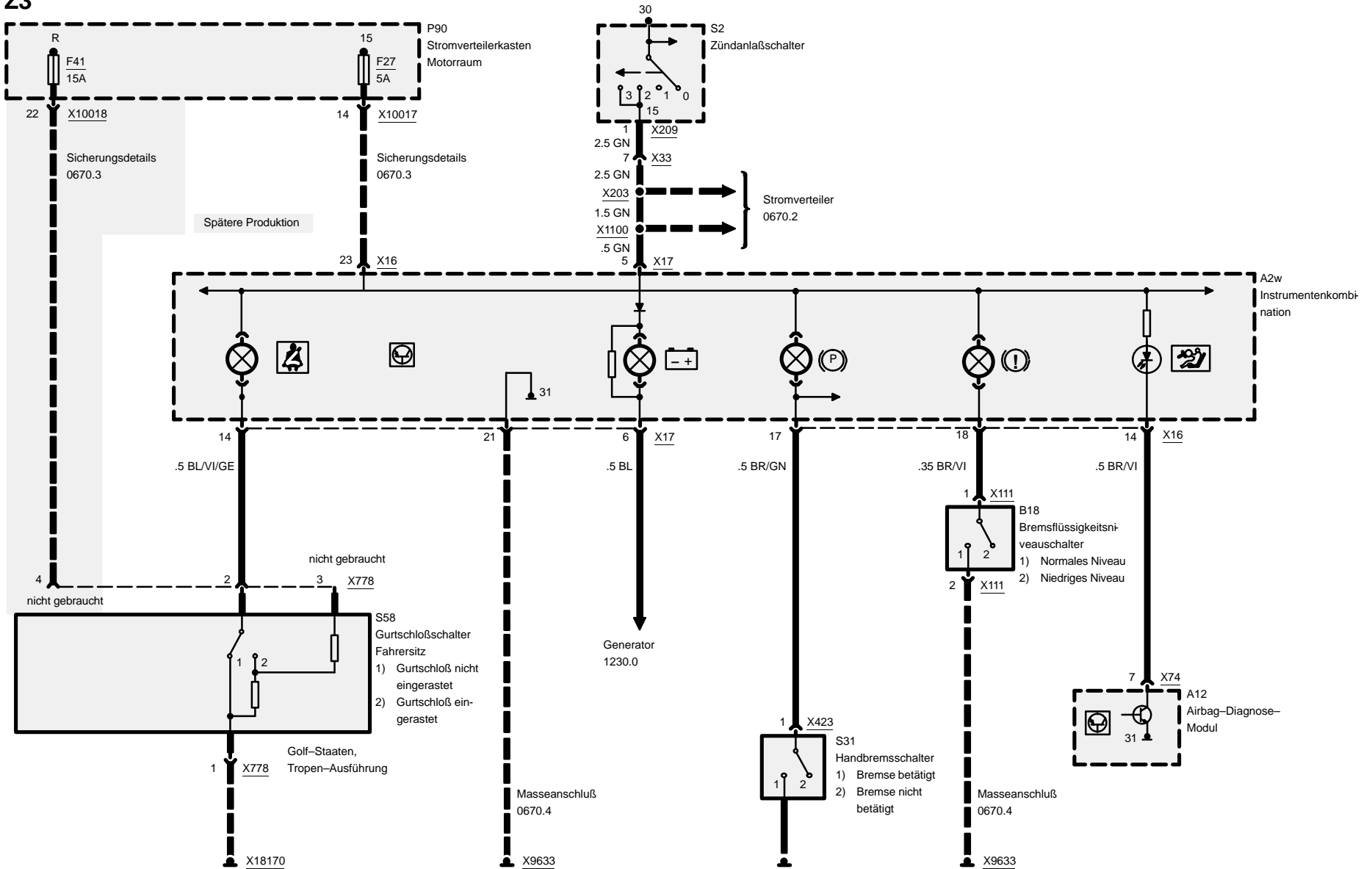



Instrumentenkombination (Kombi)

Instrumentenkombination – ABS– und ASC–Anzeigen

Z3

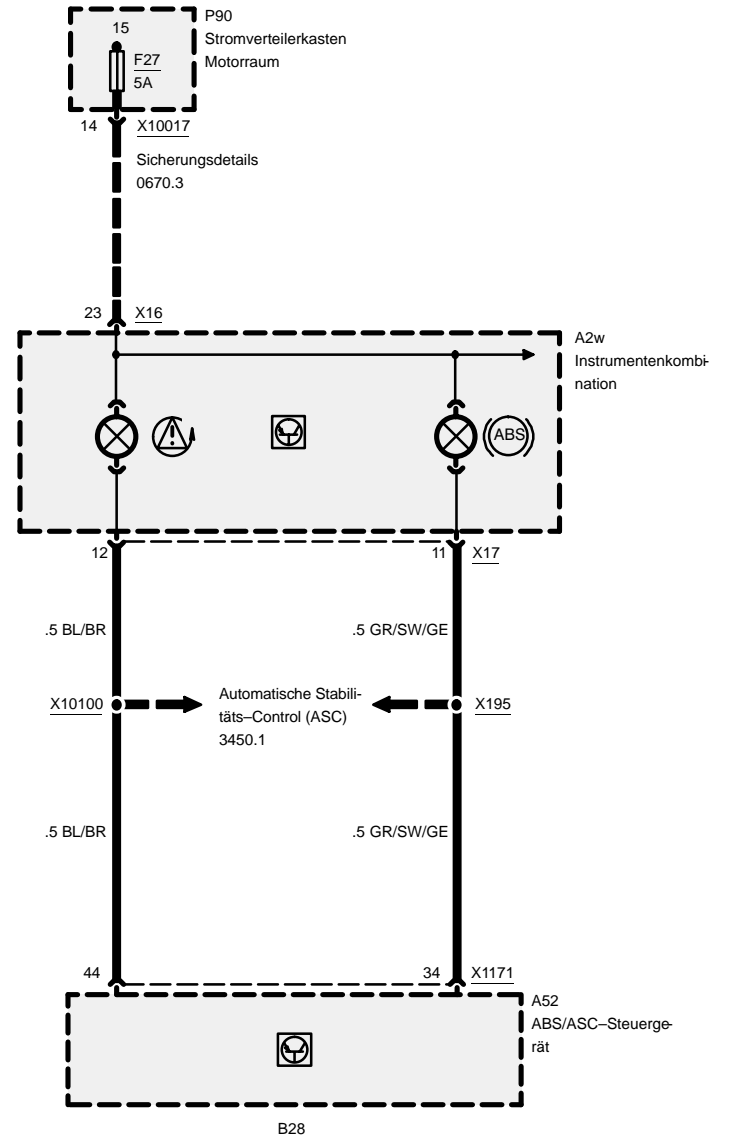
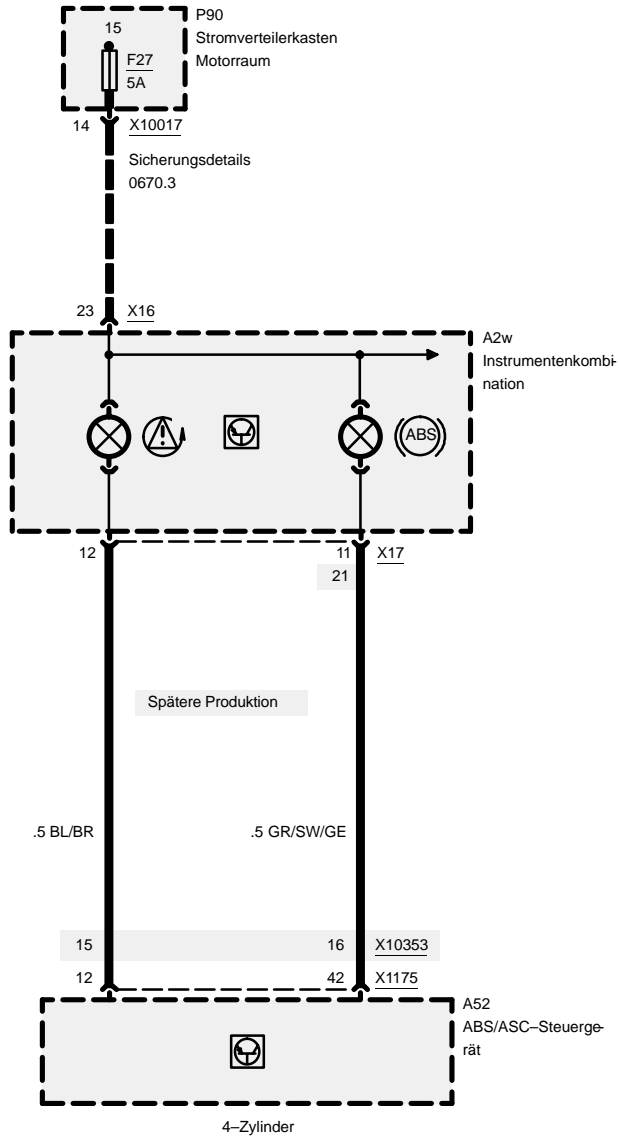
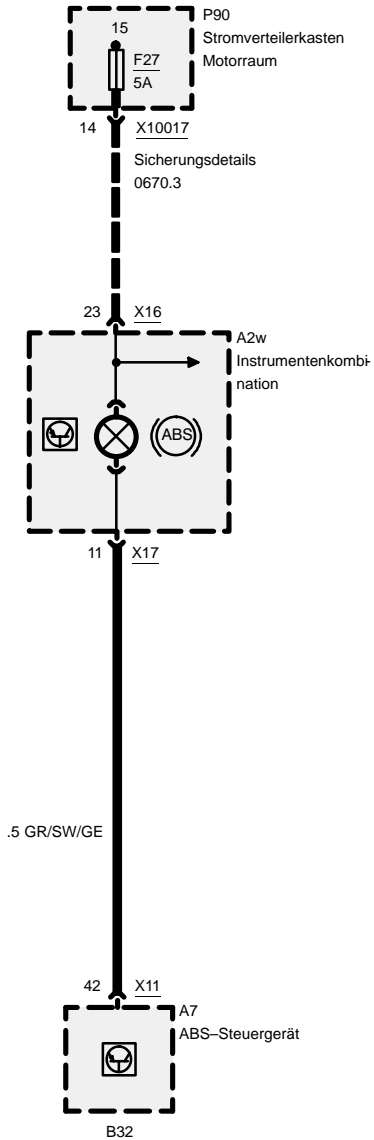



Instrumentenkombination (Kombi)

Instrumentenkombination – Anzeigen

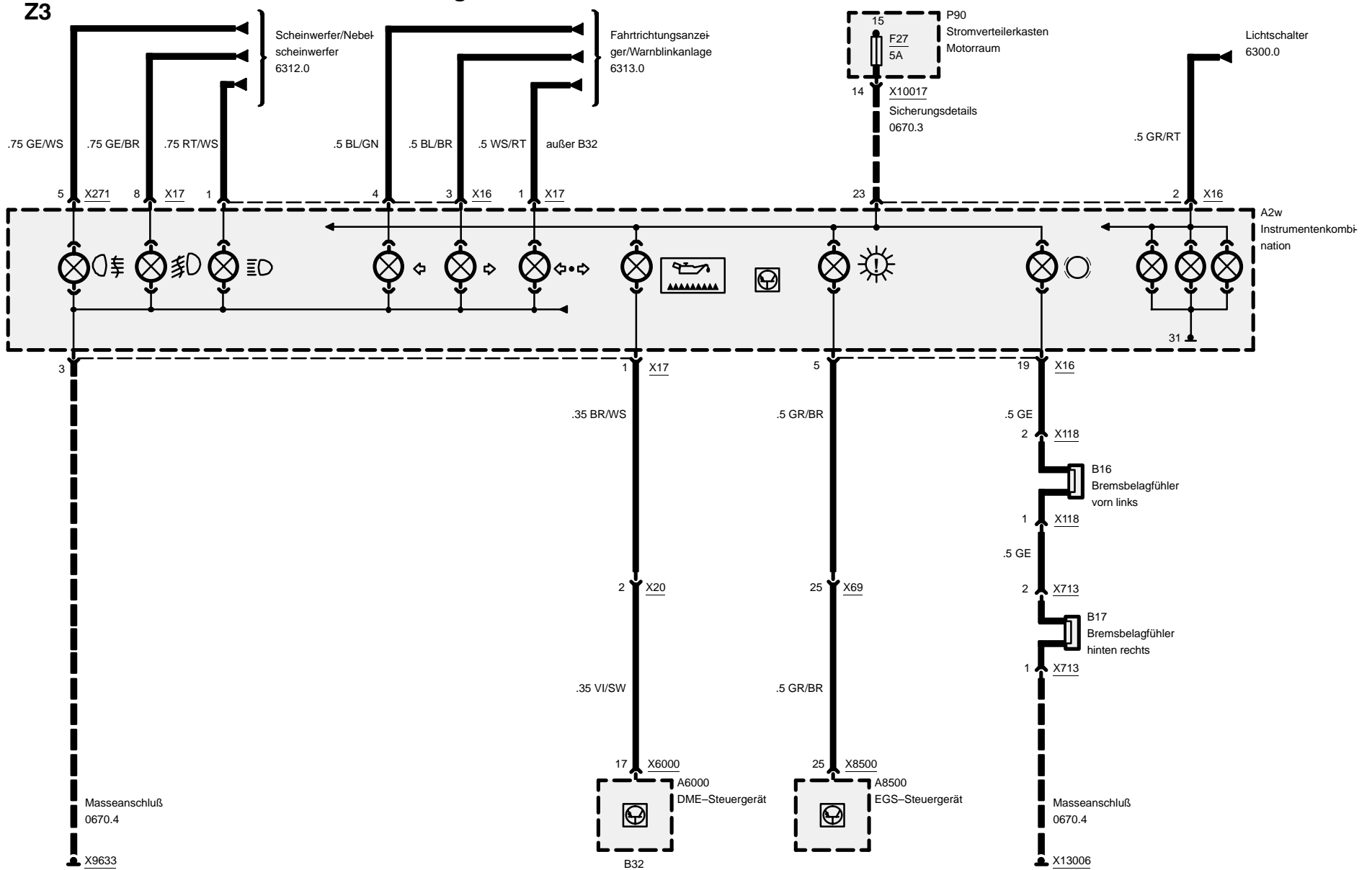



Instrumentenkombination (Kombi)

Instrumentenkombination – Anzeigen

Z3

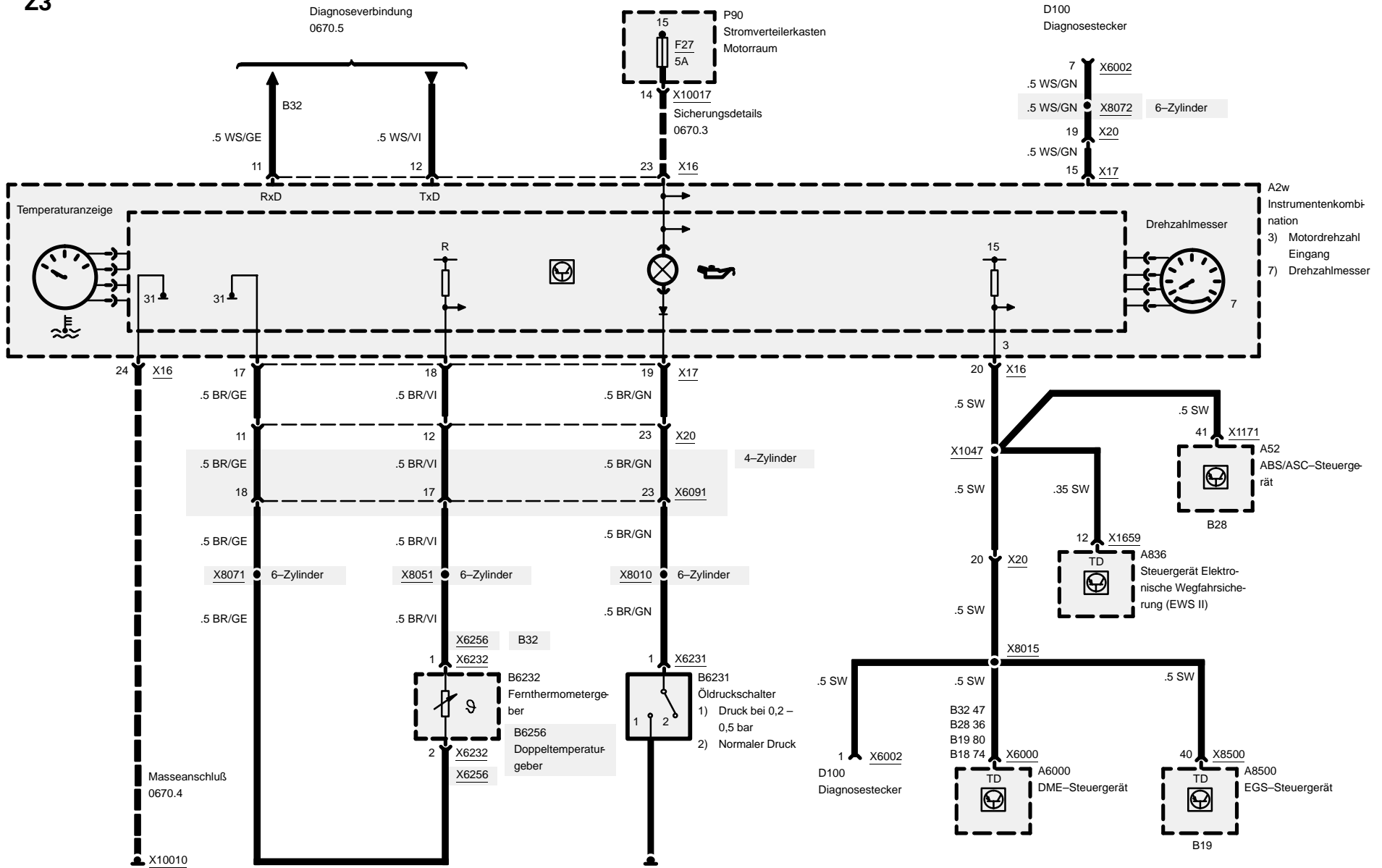



Instrumentenkombination (Kombi)

Tacho-Ausgangssignal

Z3

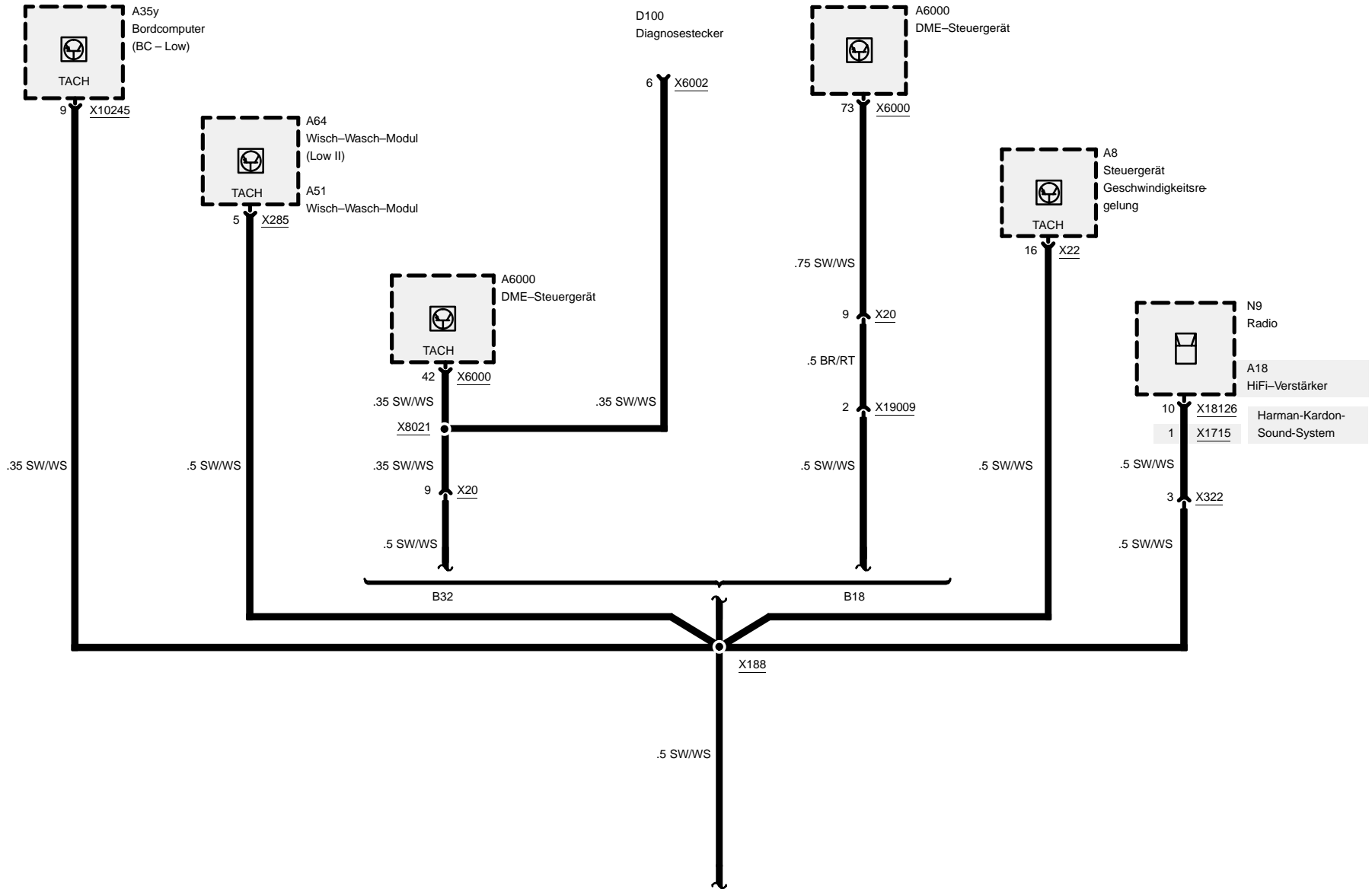

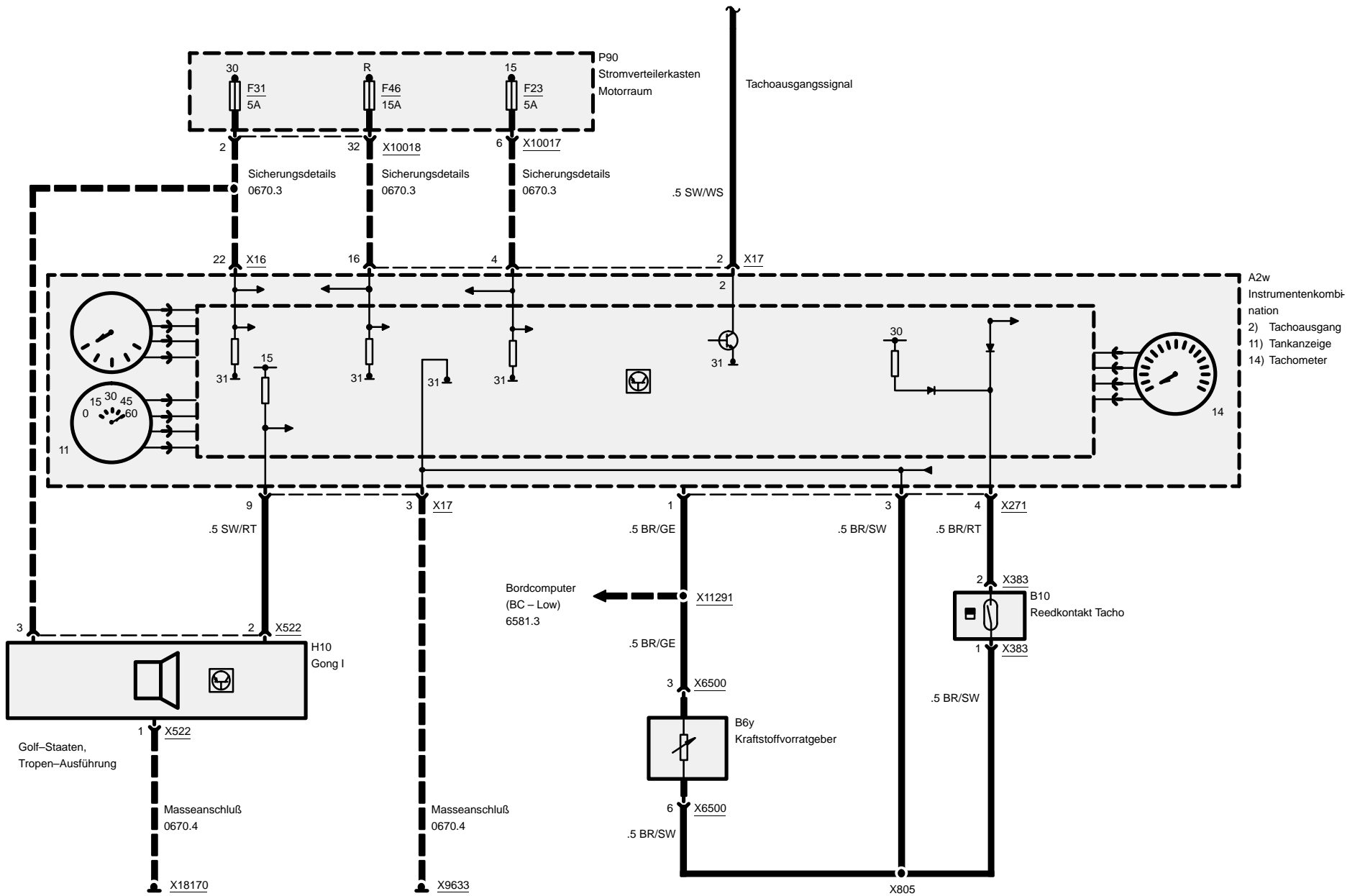



Instrumentenkombination (Kombi)

B32

Konsoleninstrumente

Z3

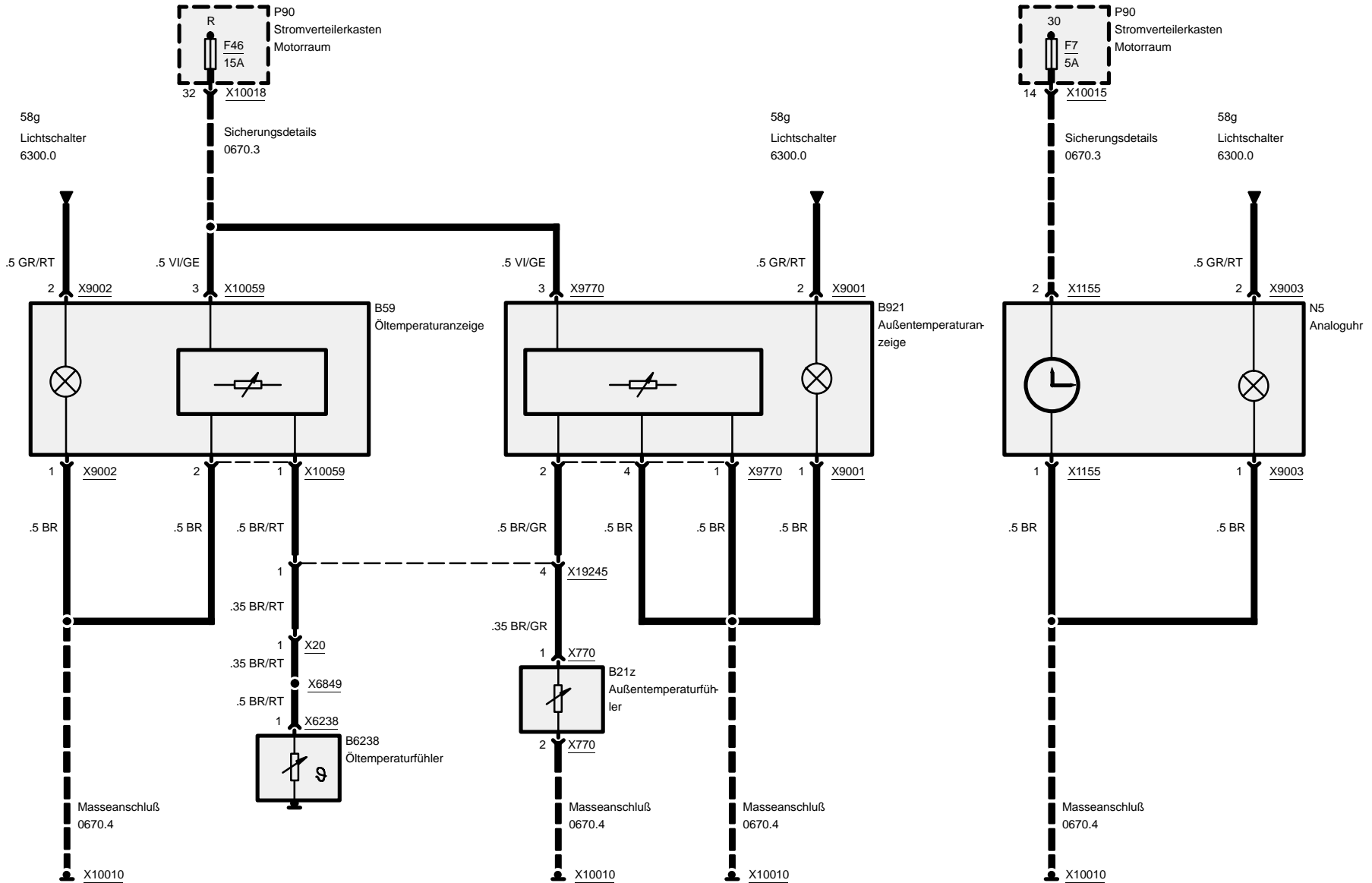

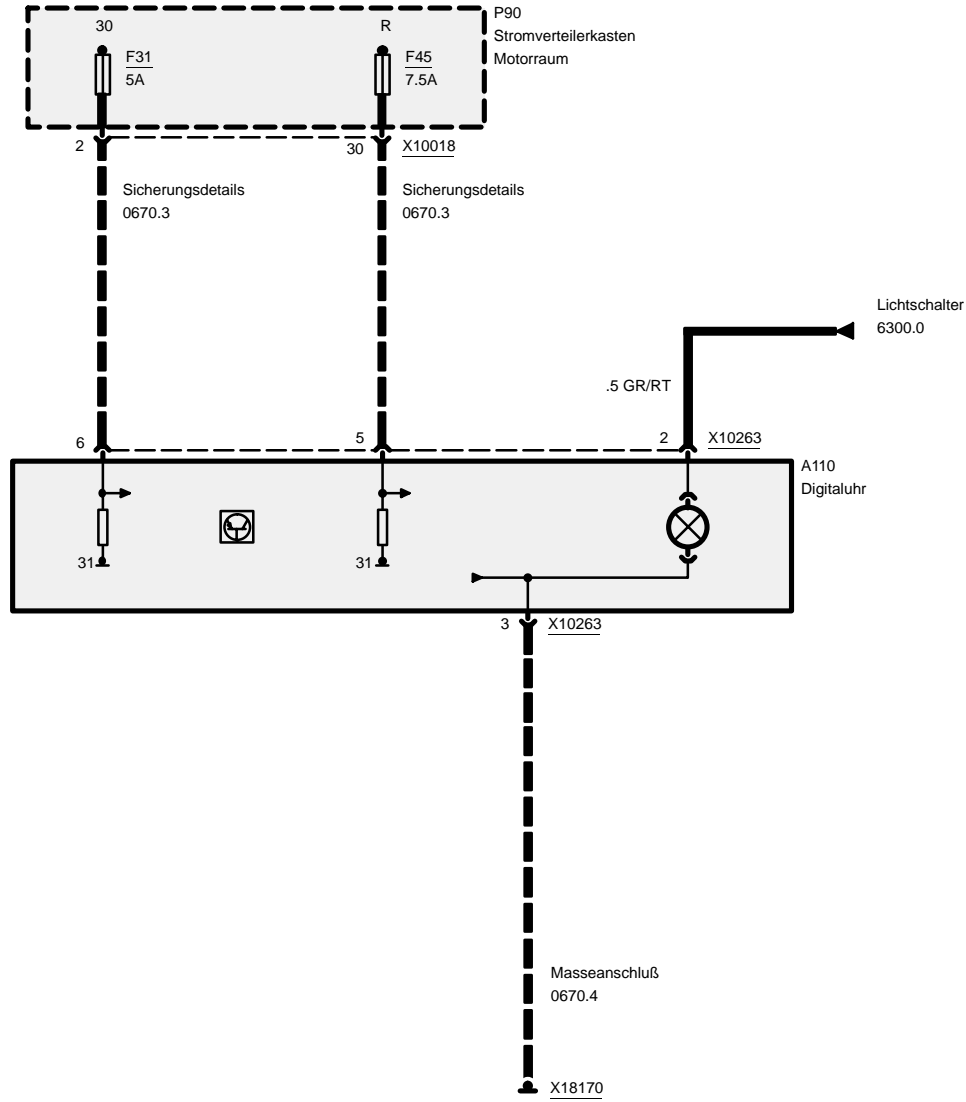



6300.0 Lichtschalter



Z3

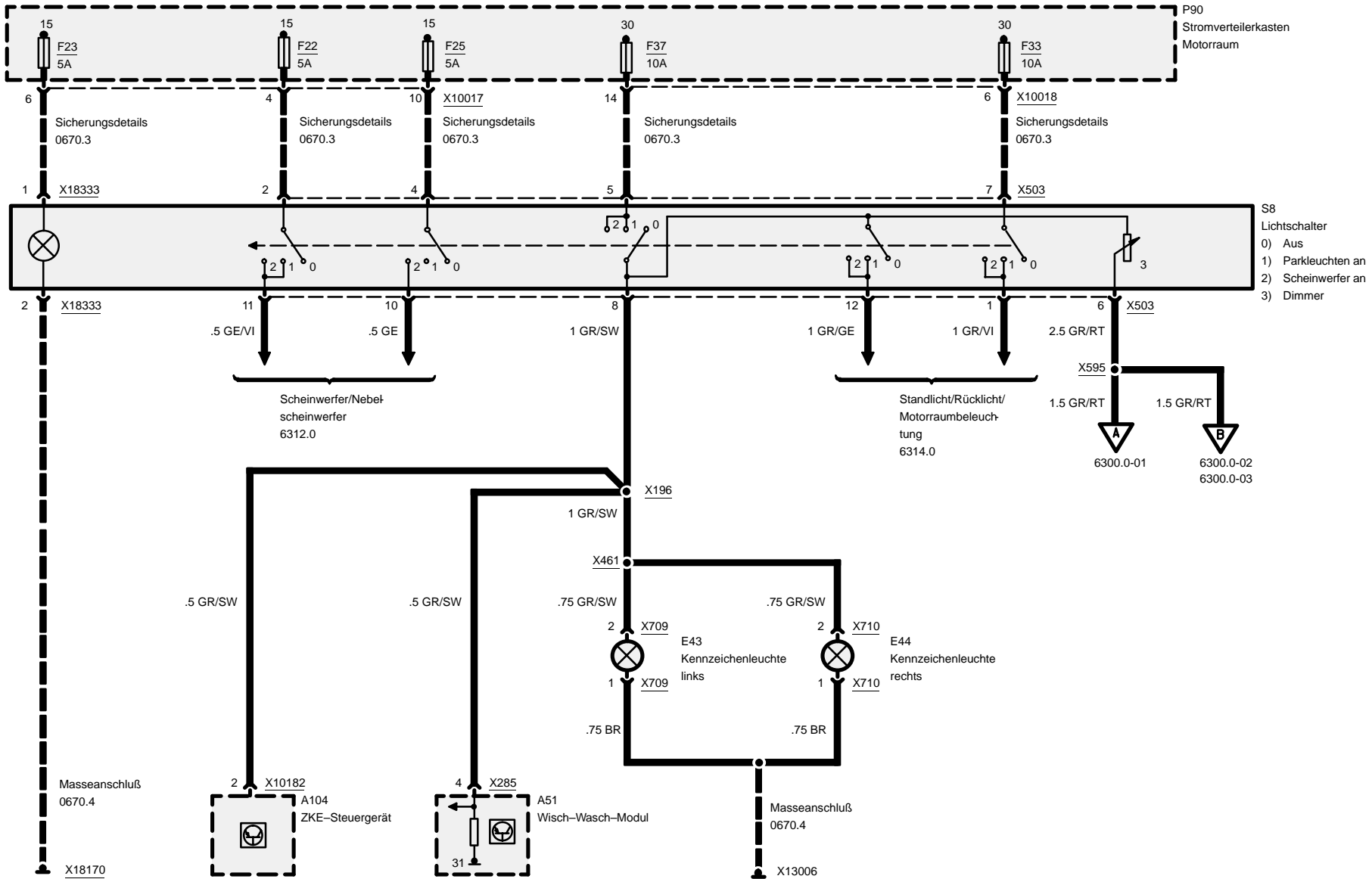



Lichtschalter

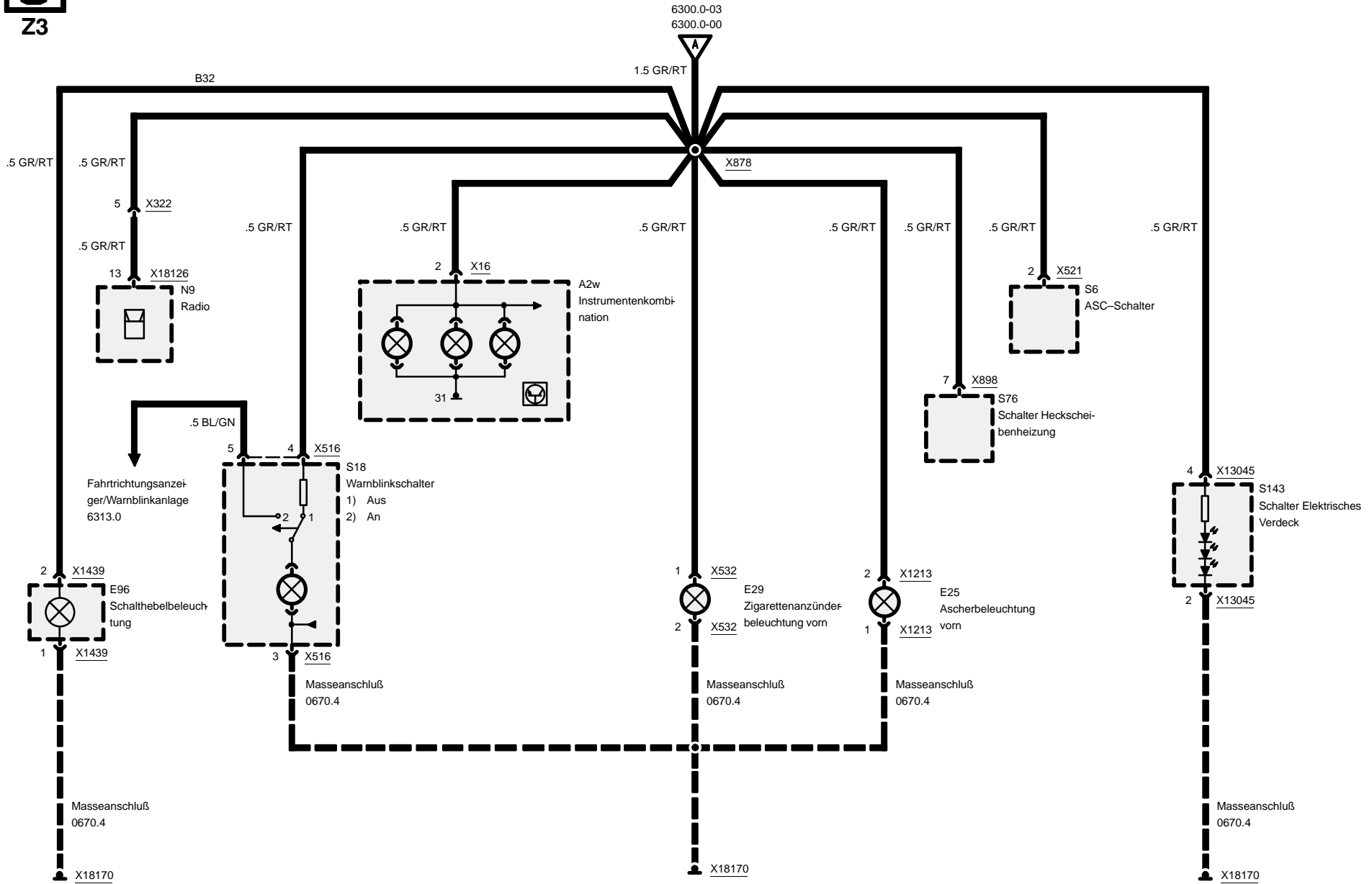

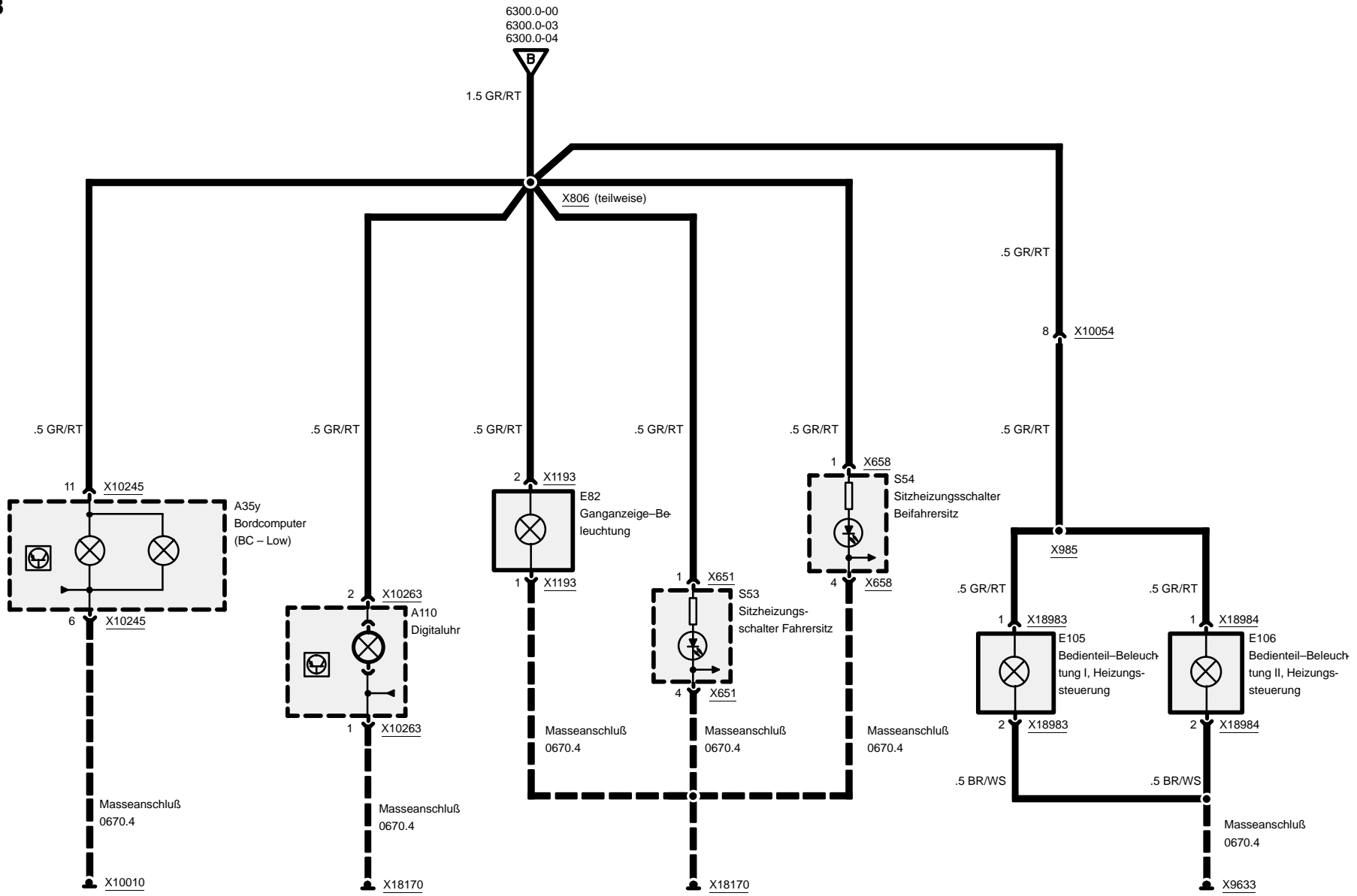



Lichtschalter

Z3

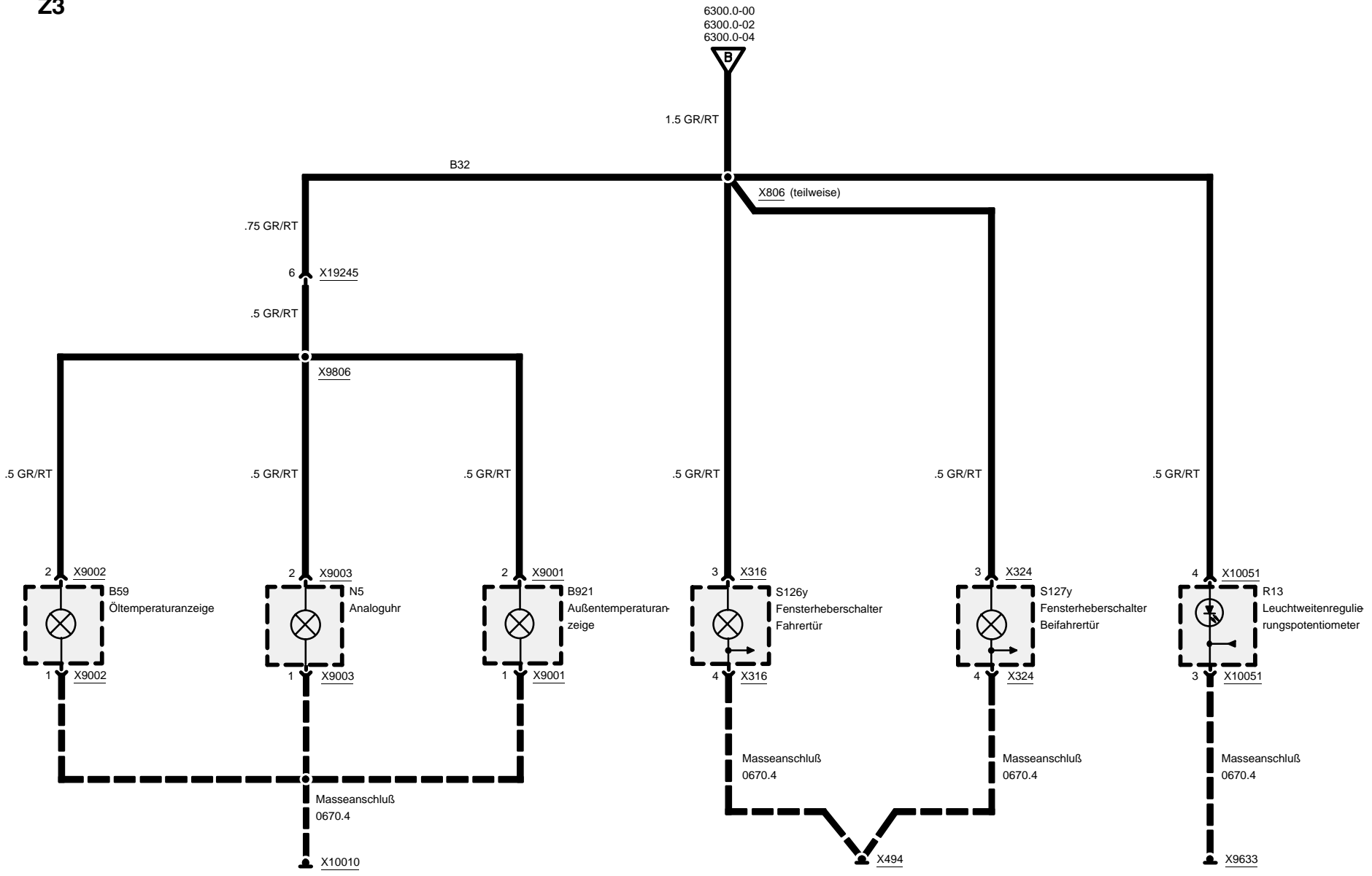

05/99

6300.0-03

1998



Lichtschalter



Z3

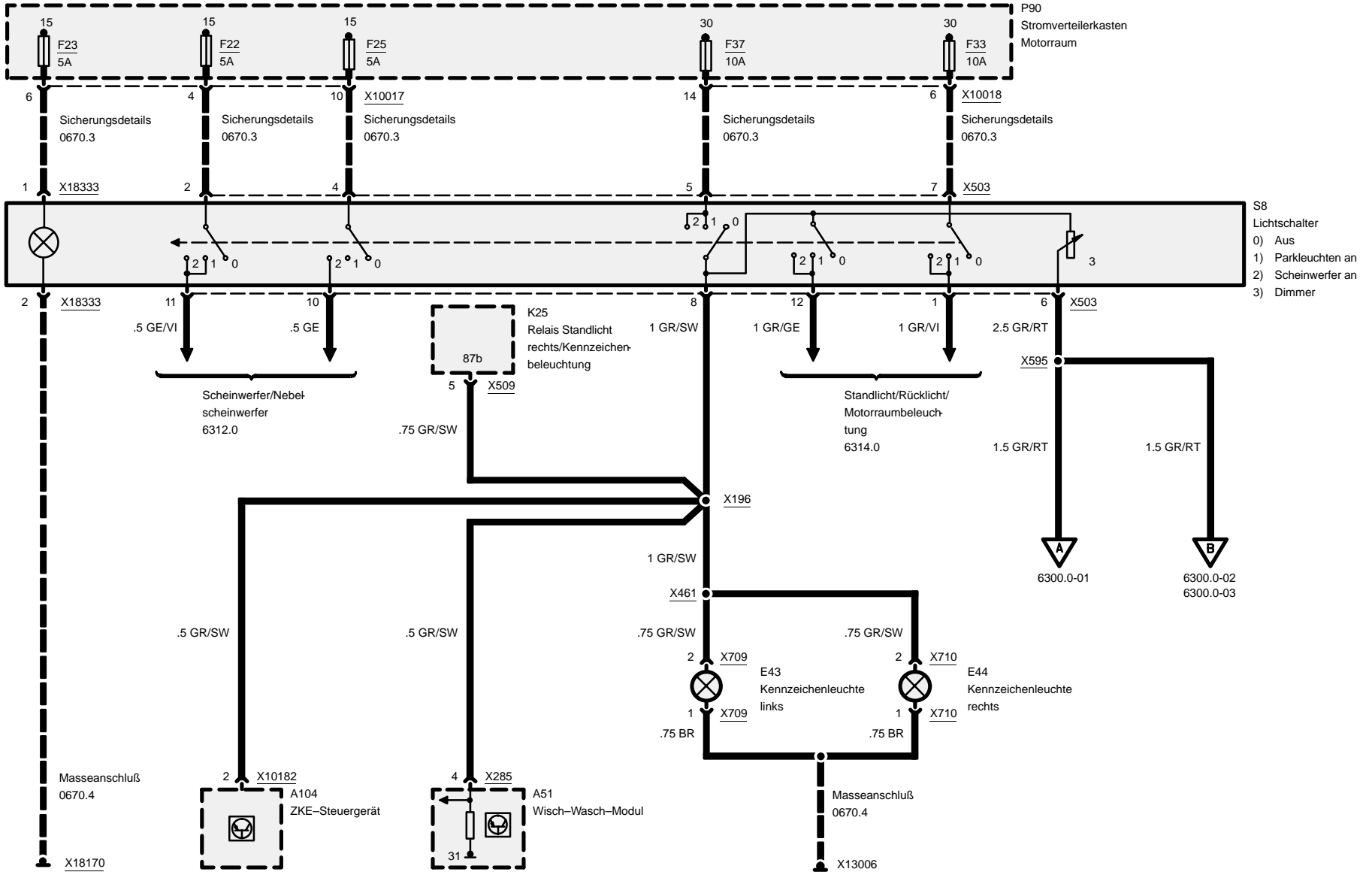

05/99

6300.0-04

1998



Z3

6312.0 Scheinwerfer/Nebelscheinwerfer

Nebelschlußleuchte

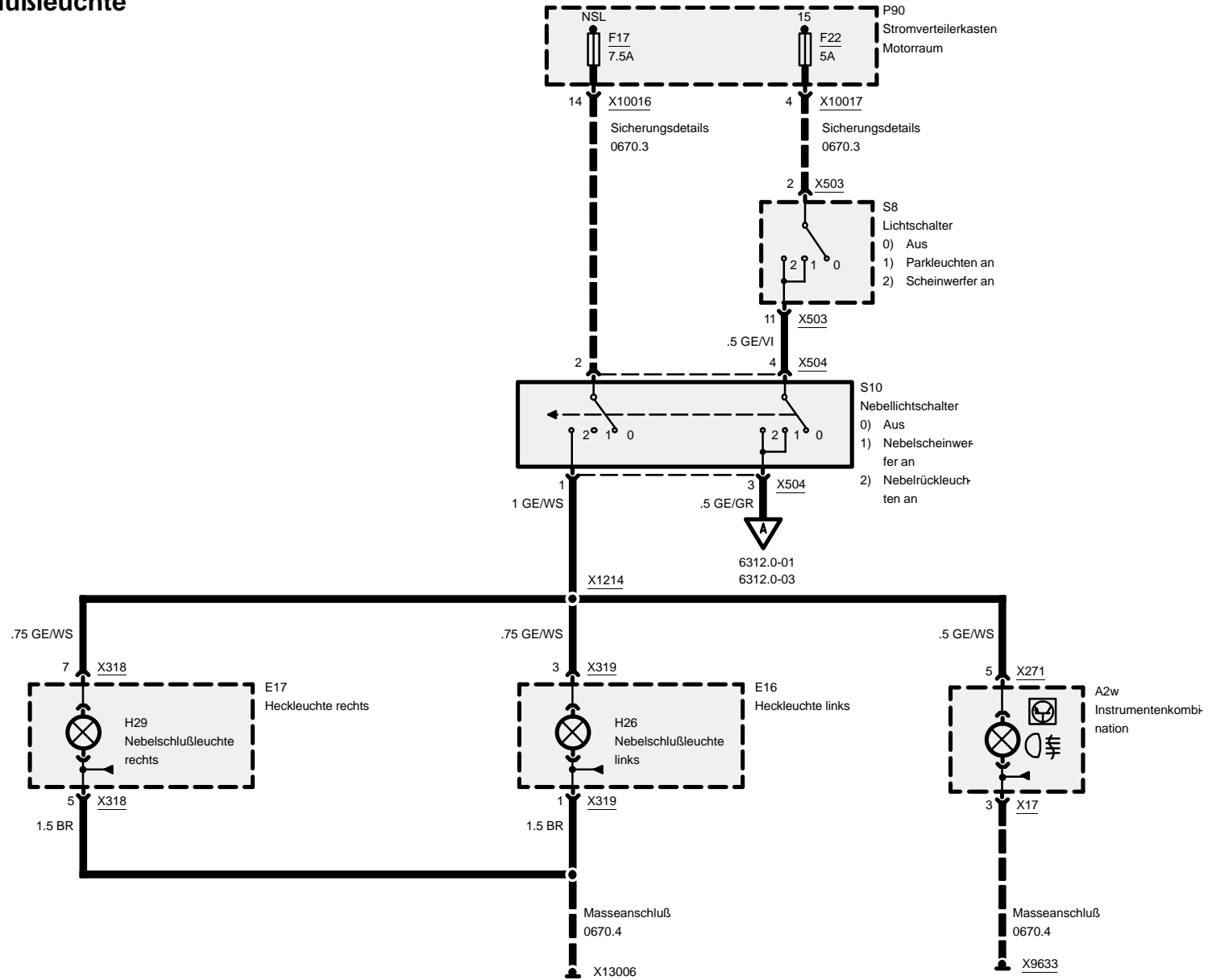



Z3

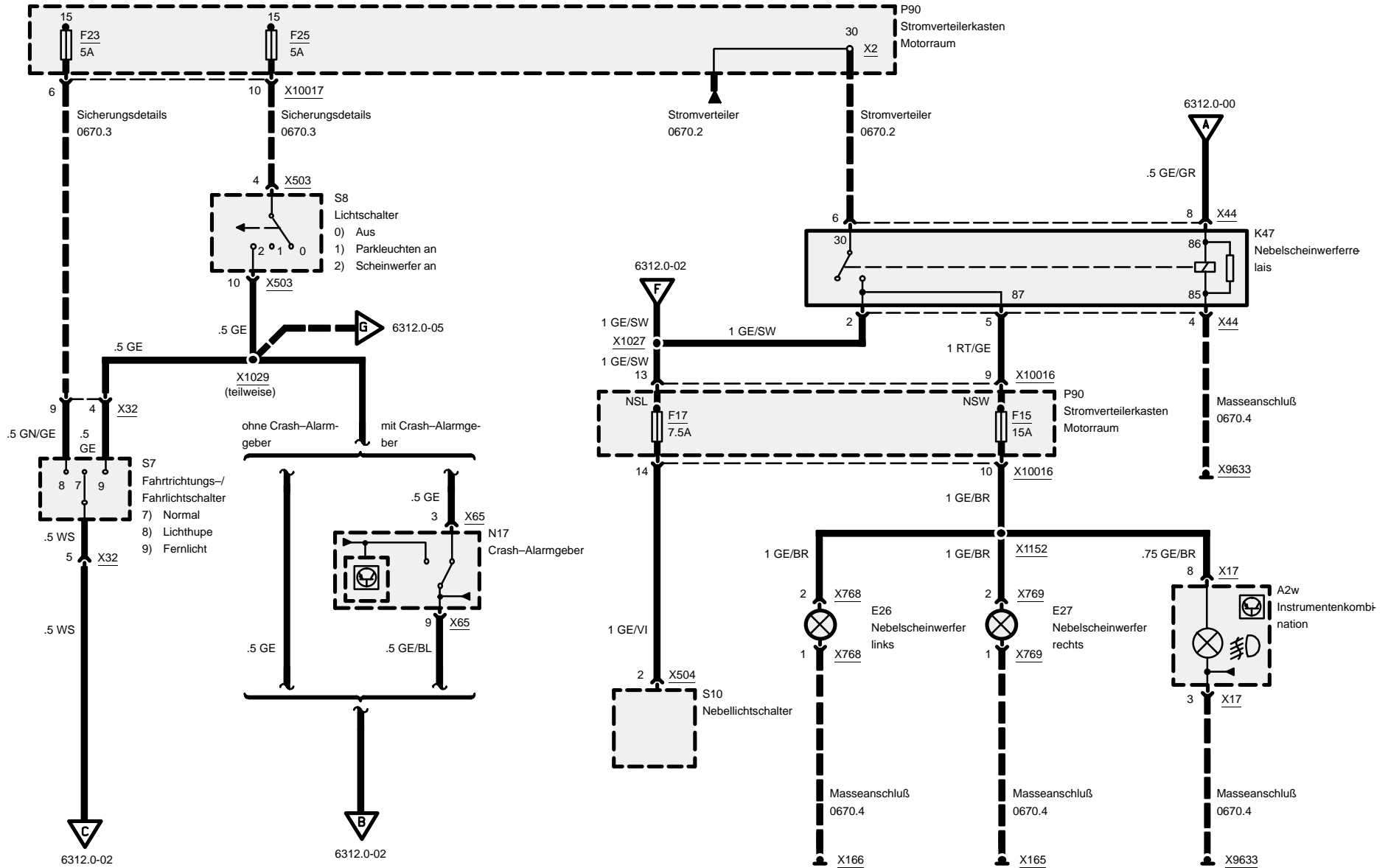



Z3

Scheinwerfer/Nebelscheinwerfer

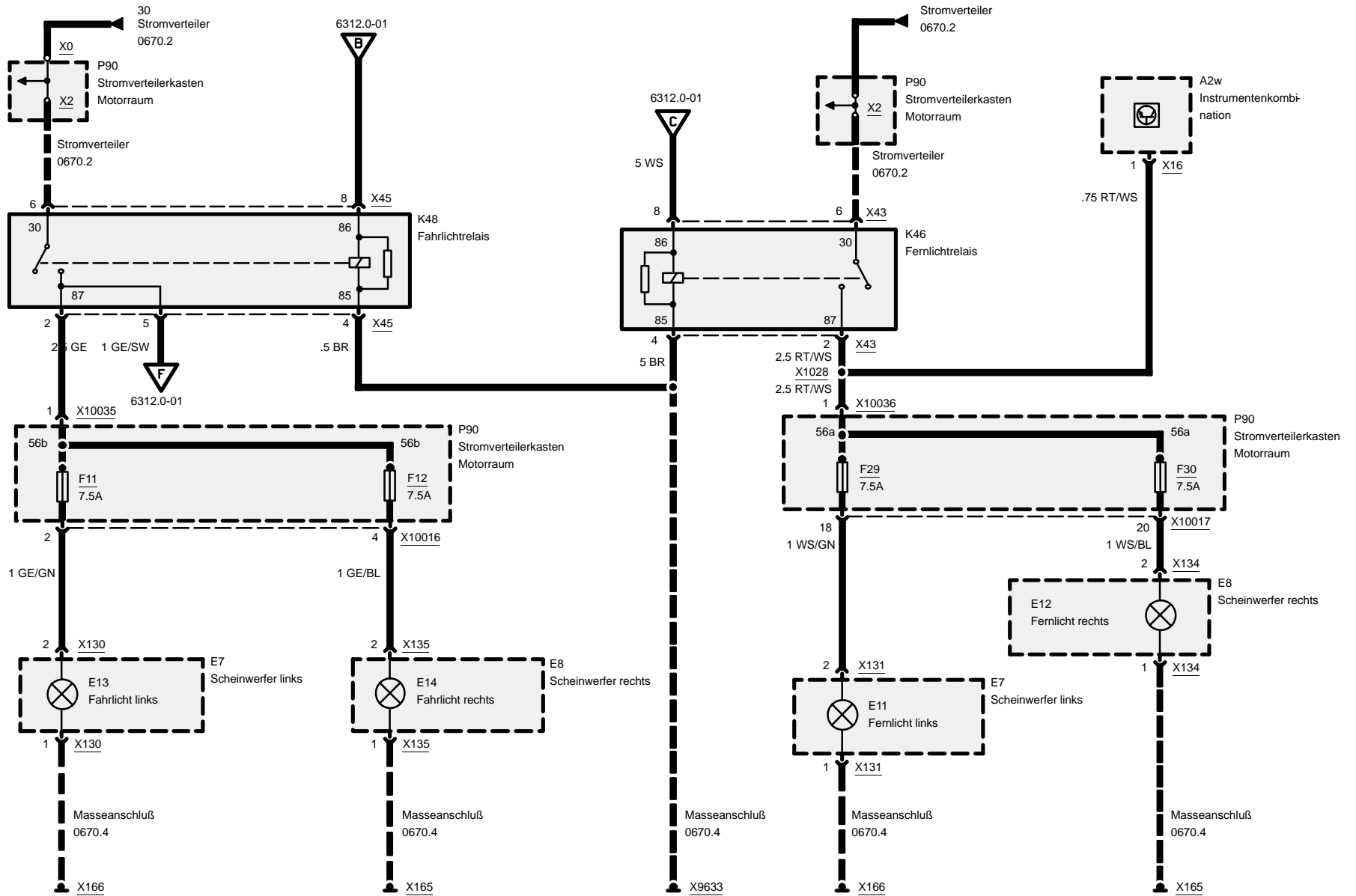

05/99

6312.0-02

1998

Z3

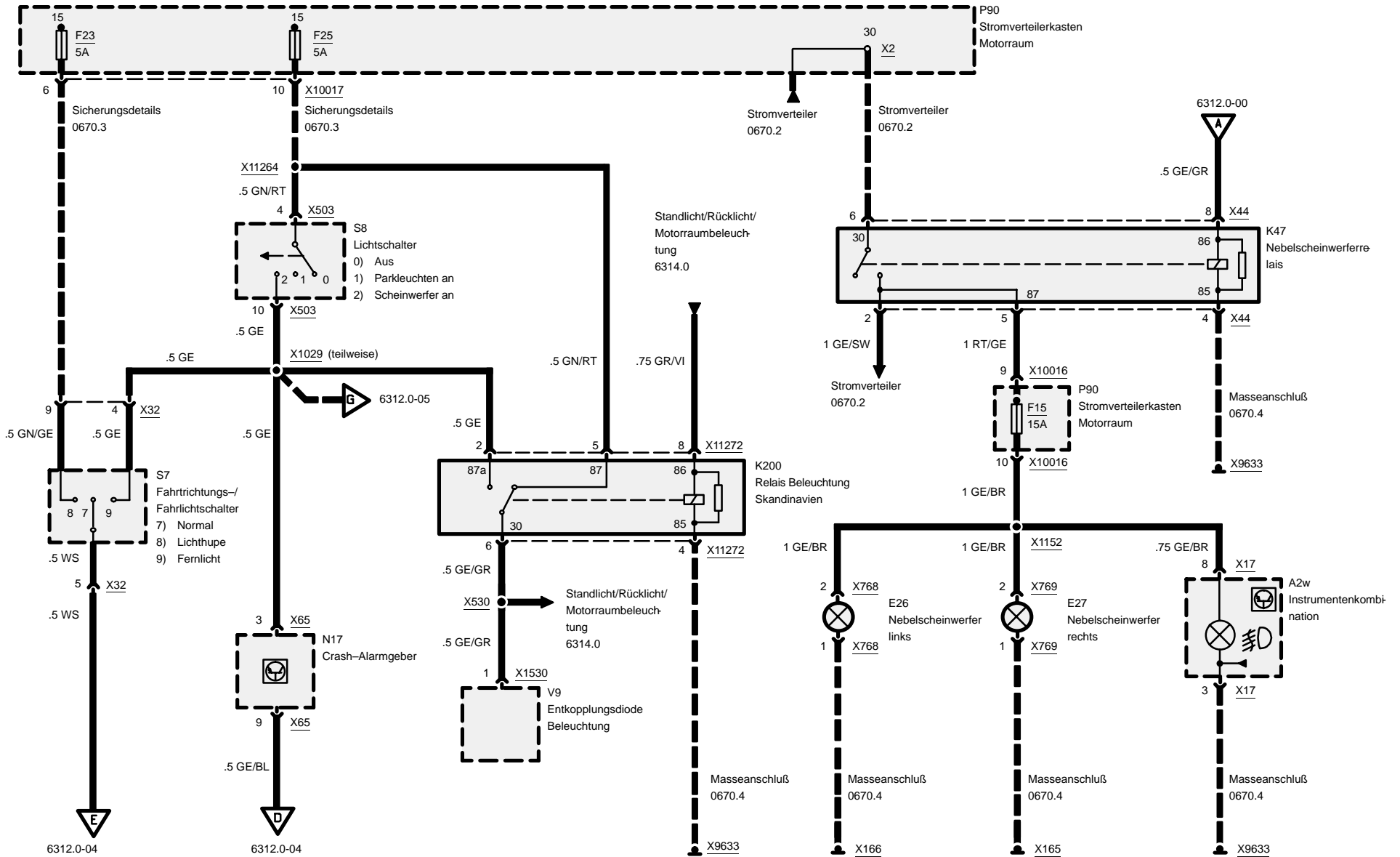



Z3

Scheinwerfer/Nebelscheinwerfer

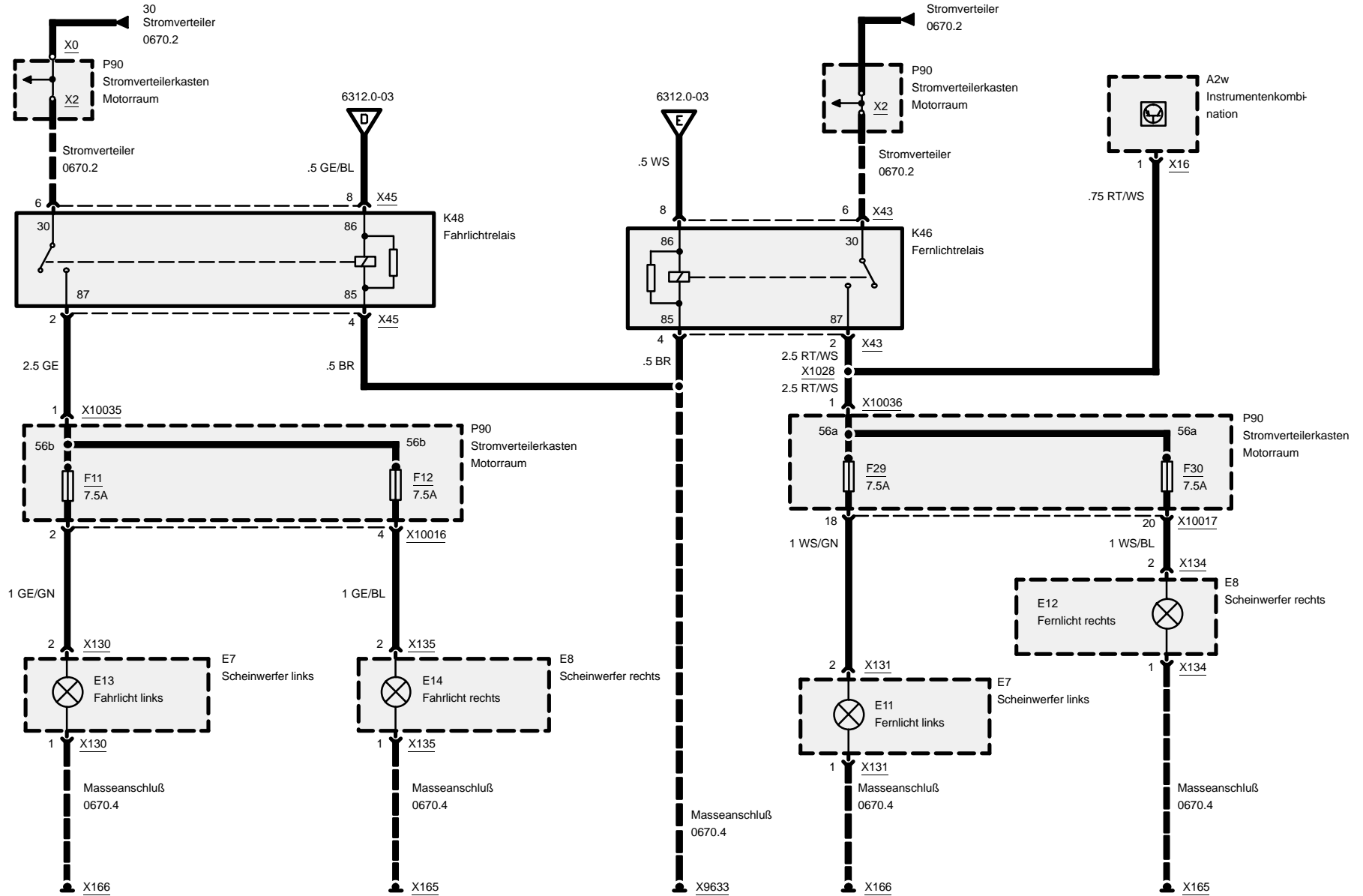

Scheinwerfer/Nebelscheinwerfer

Leuchtweitenregulierung

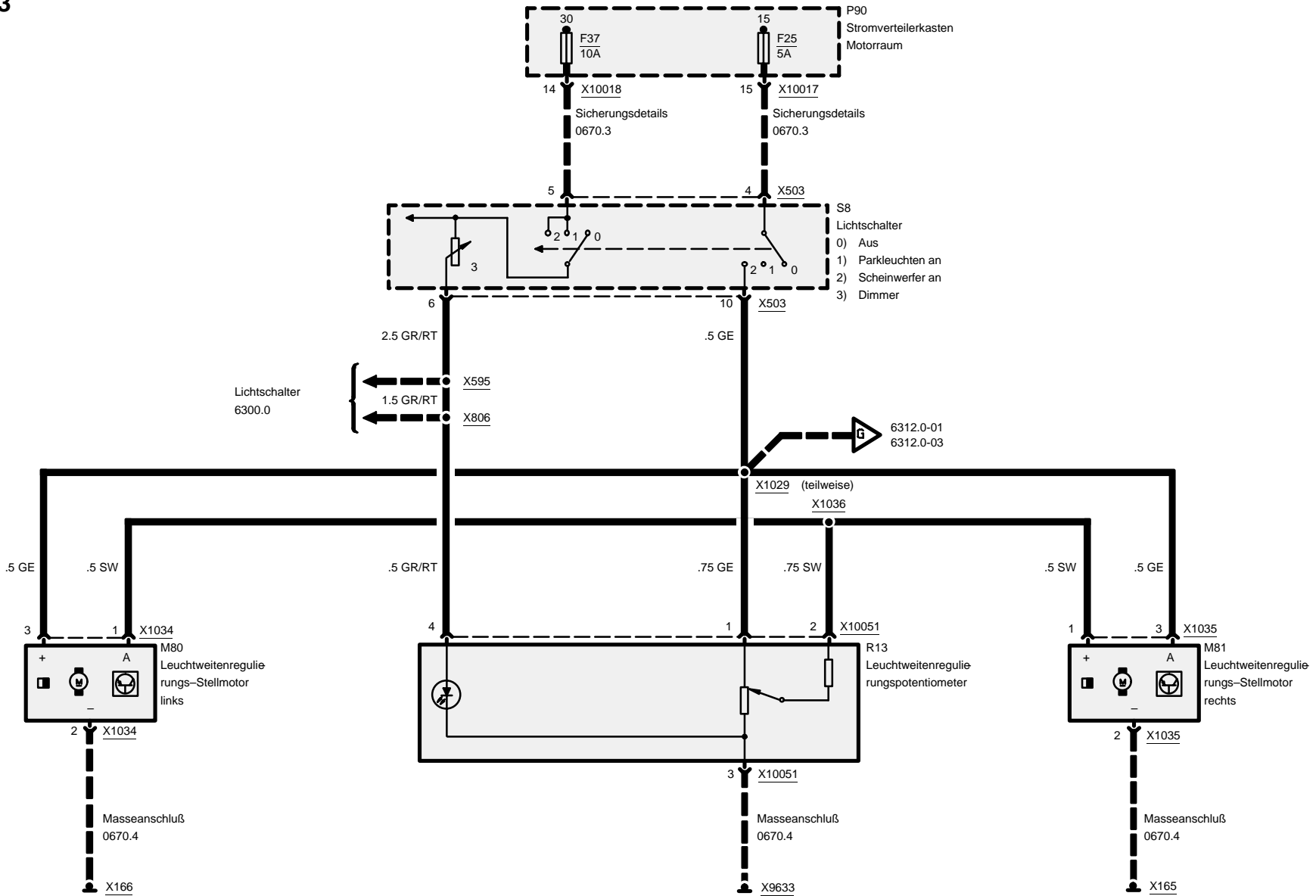



Z3

6313.0 Fahrtrichtungsanzeiger/Warnblinkanlage

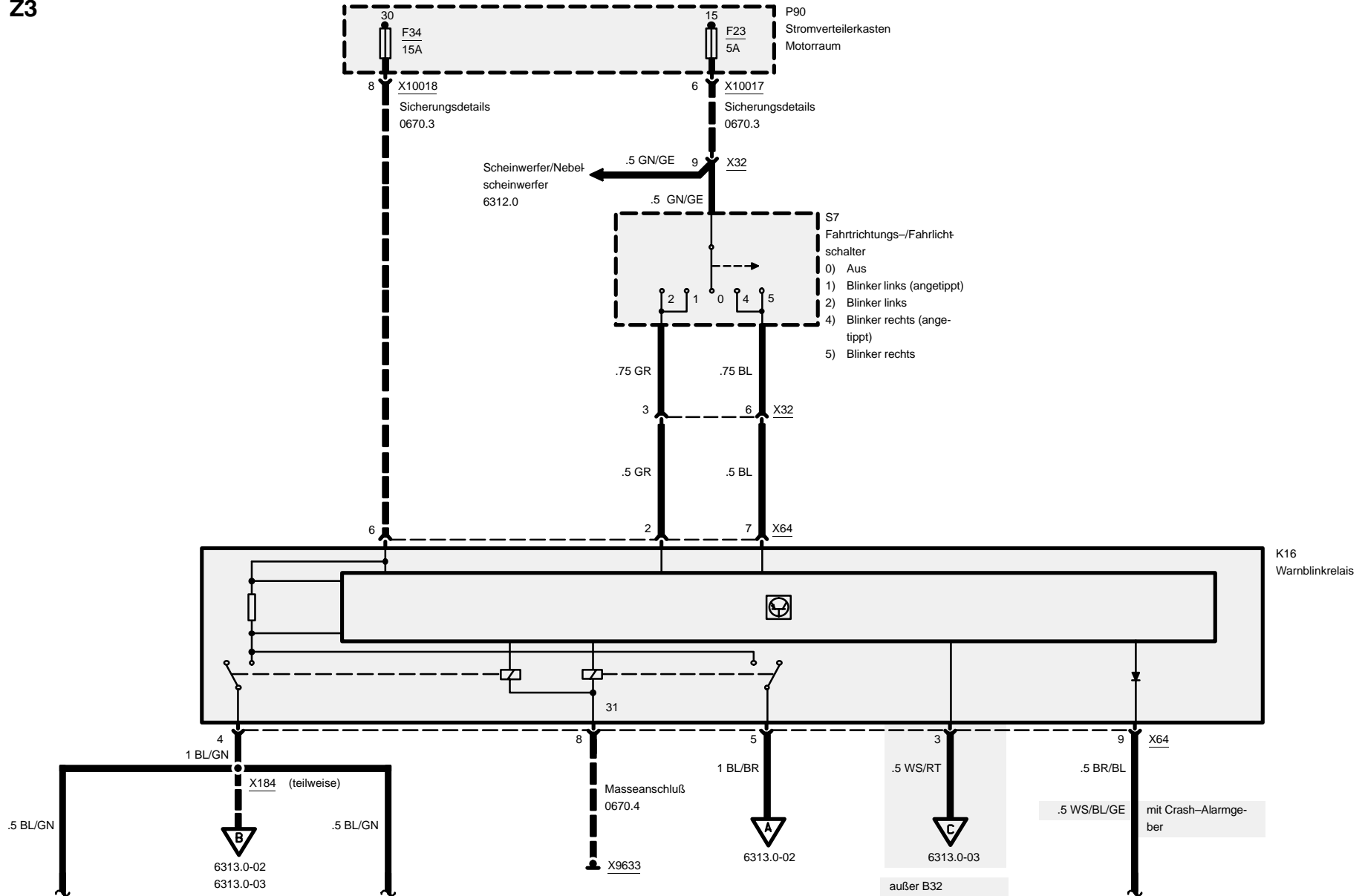

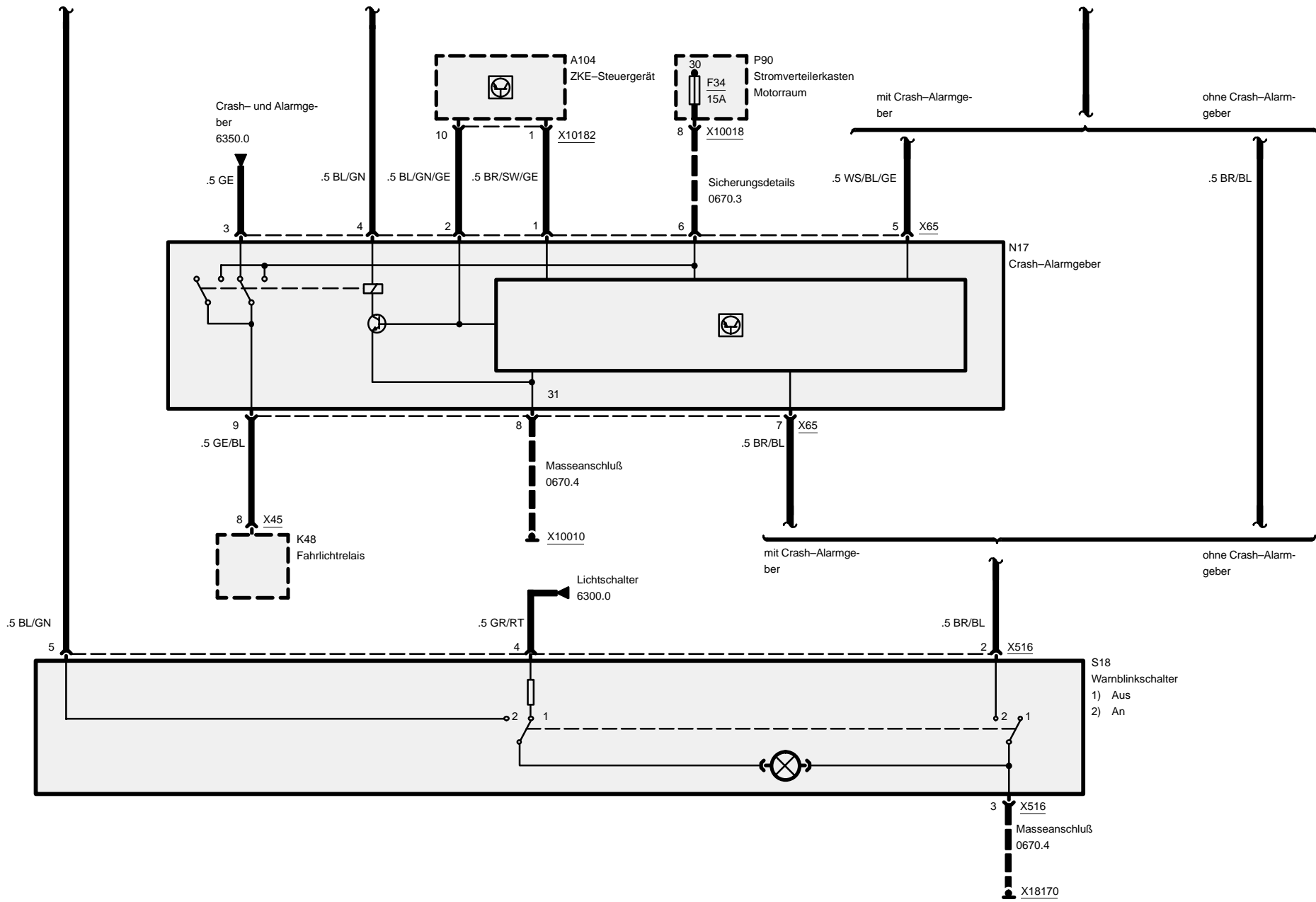



Fahrtrichtungsanzeiger/Warnblinkanlage

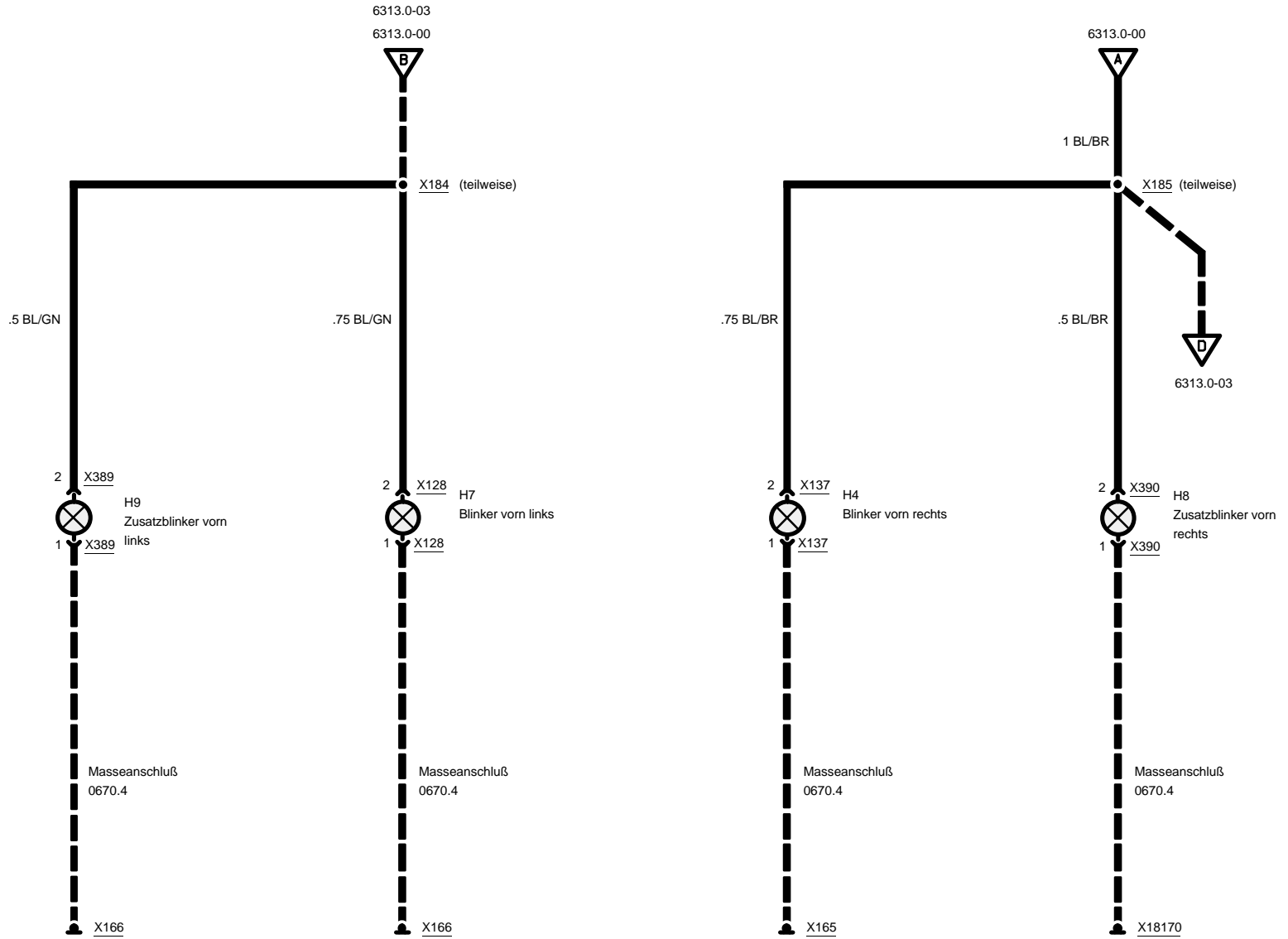



Fahrtrichtungsanzeiger/Warnblinkanlage

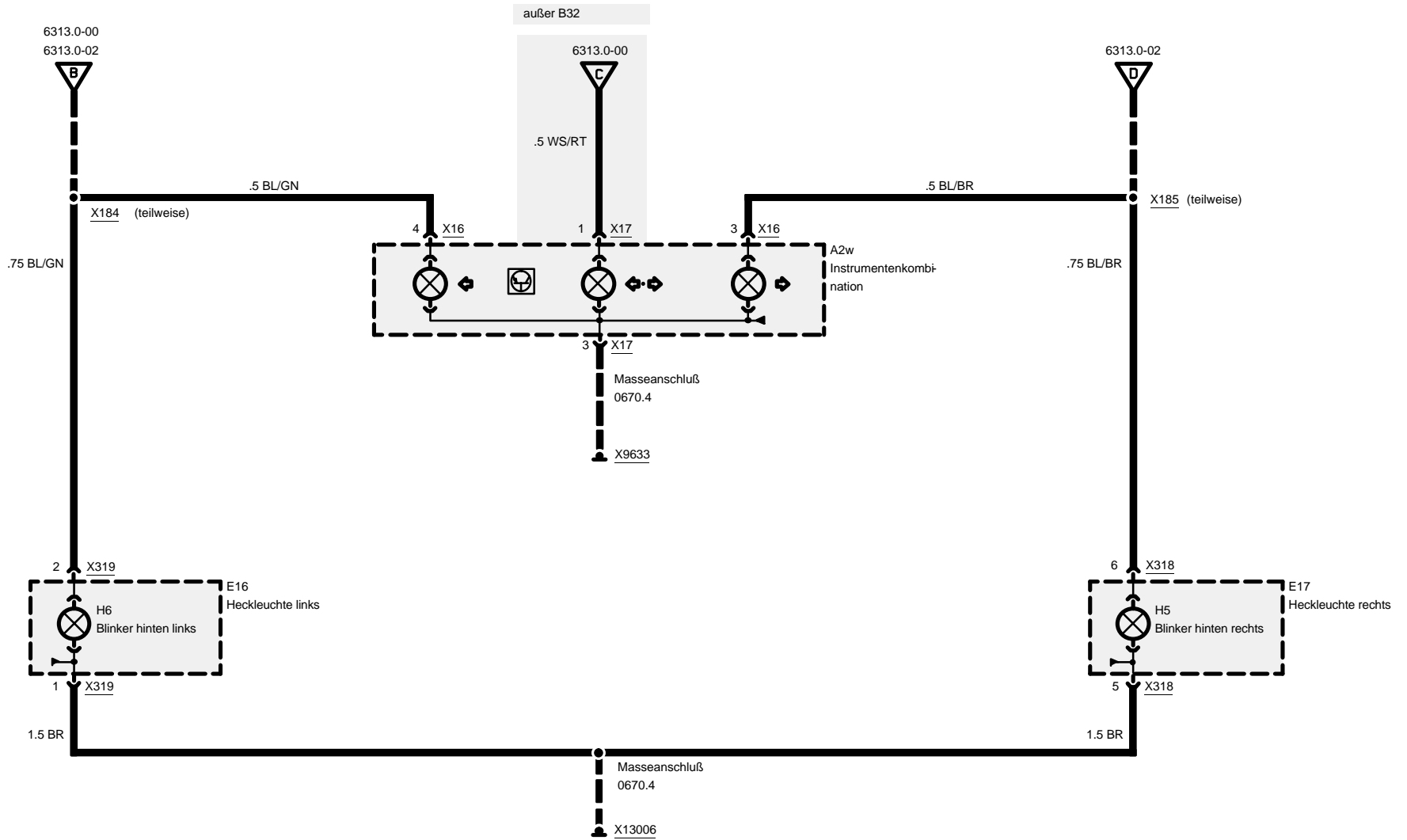



6314.0 Standlicht/Rücklicht/Motorraumbeleuchtung



Z3

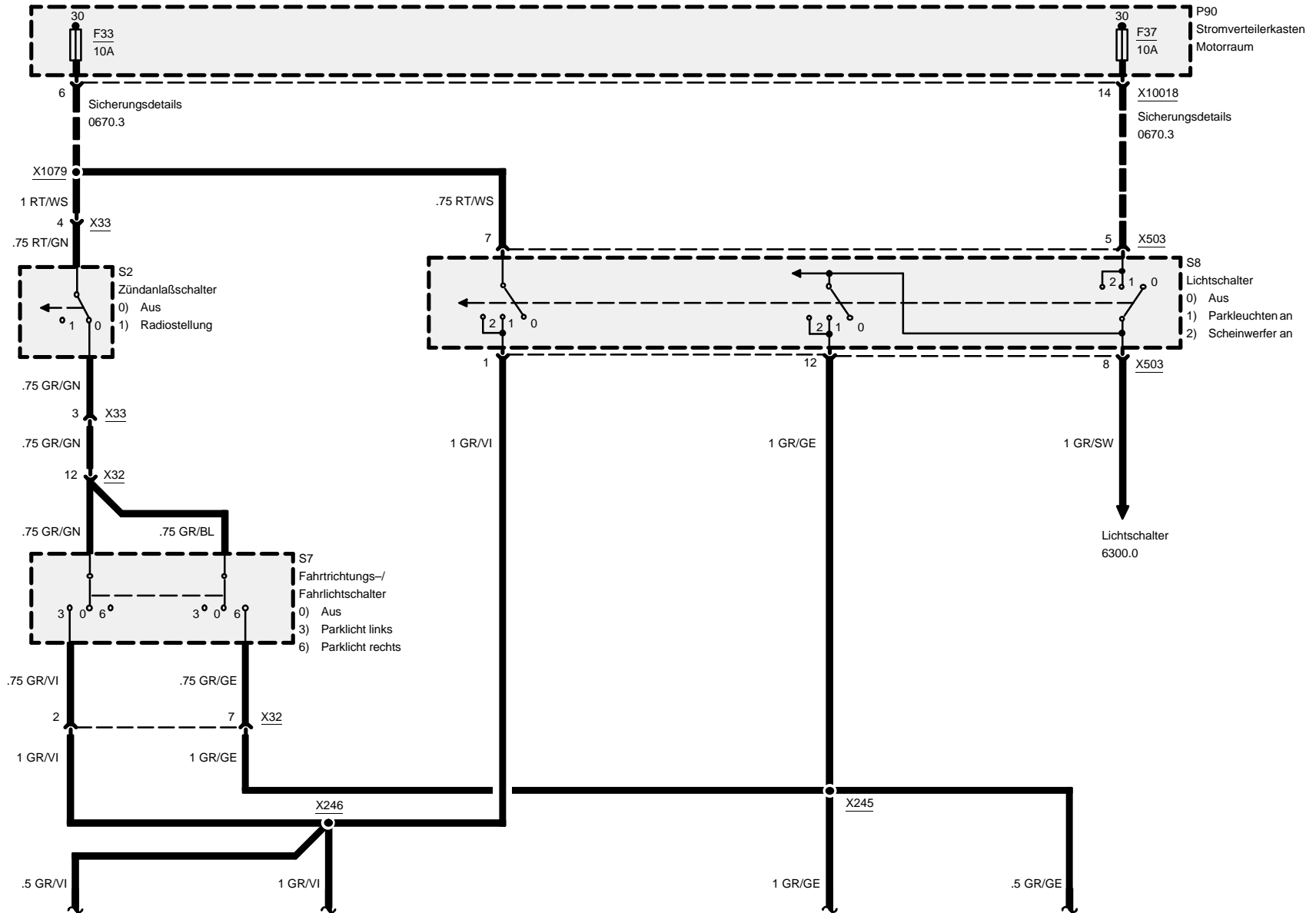

05/99

6314.0-00

1998

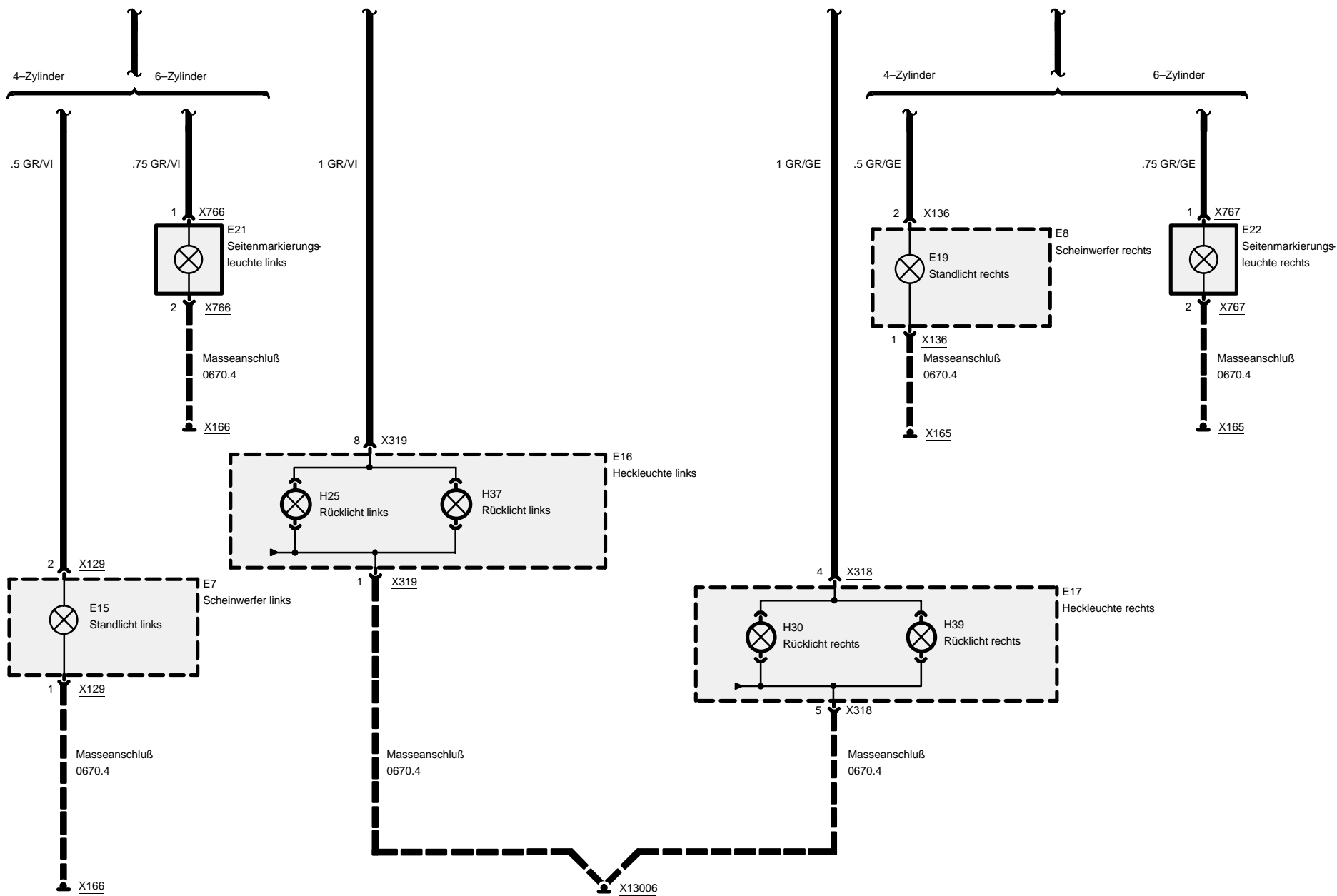

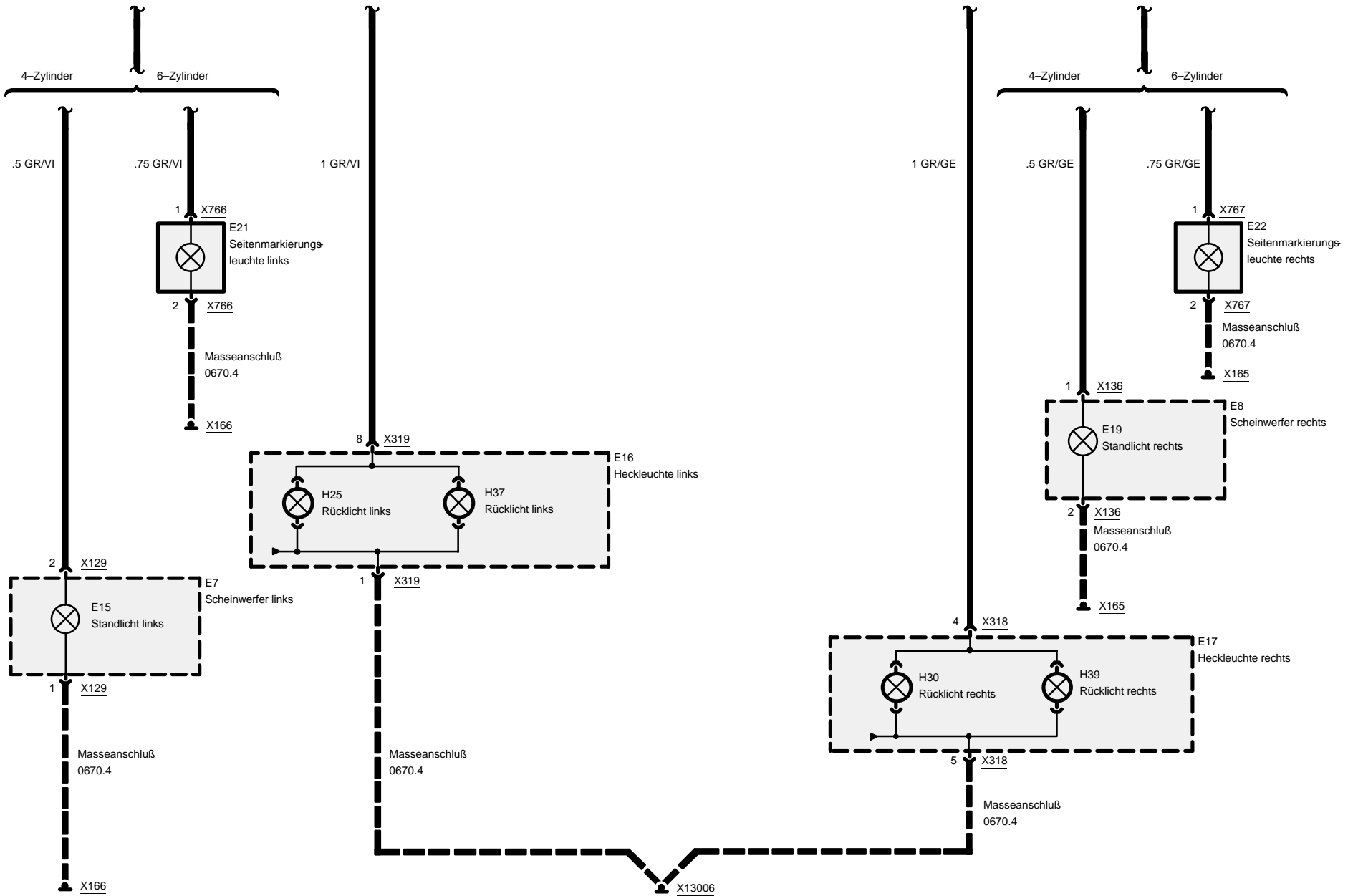

6320.0 Kennzeichen-/Gepäckraumbeleuchtung

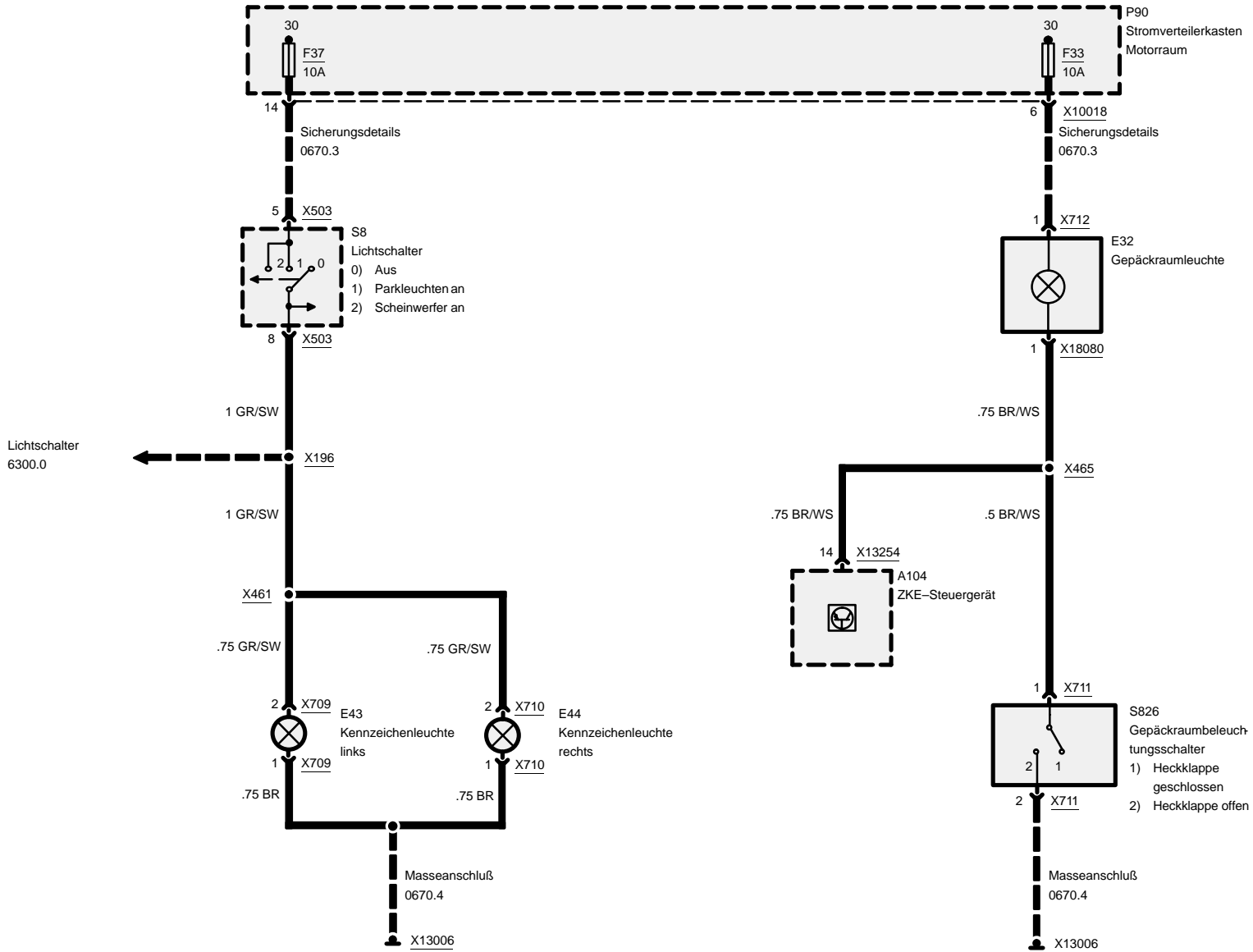

6322.0 Rückfahrcheinwerfer

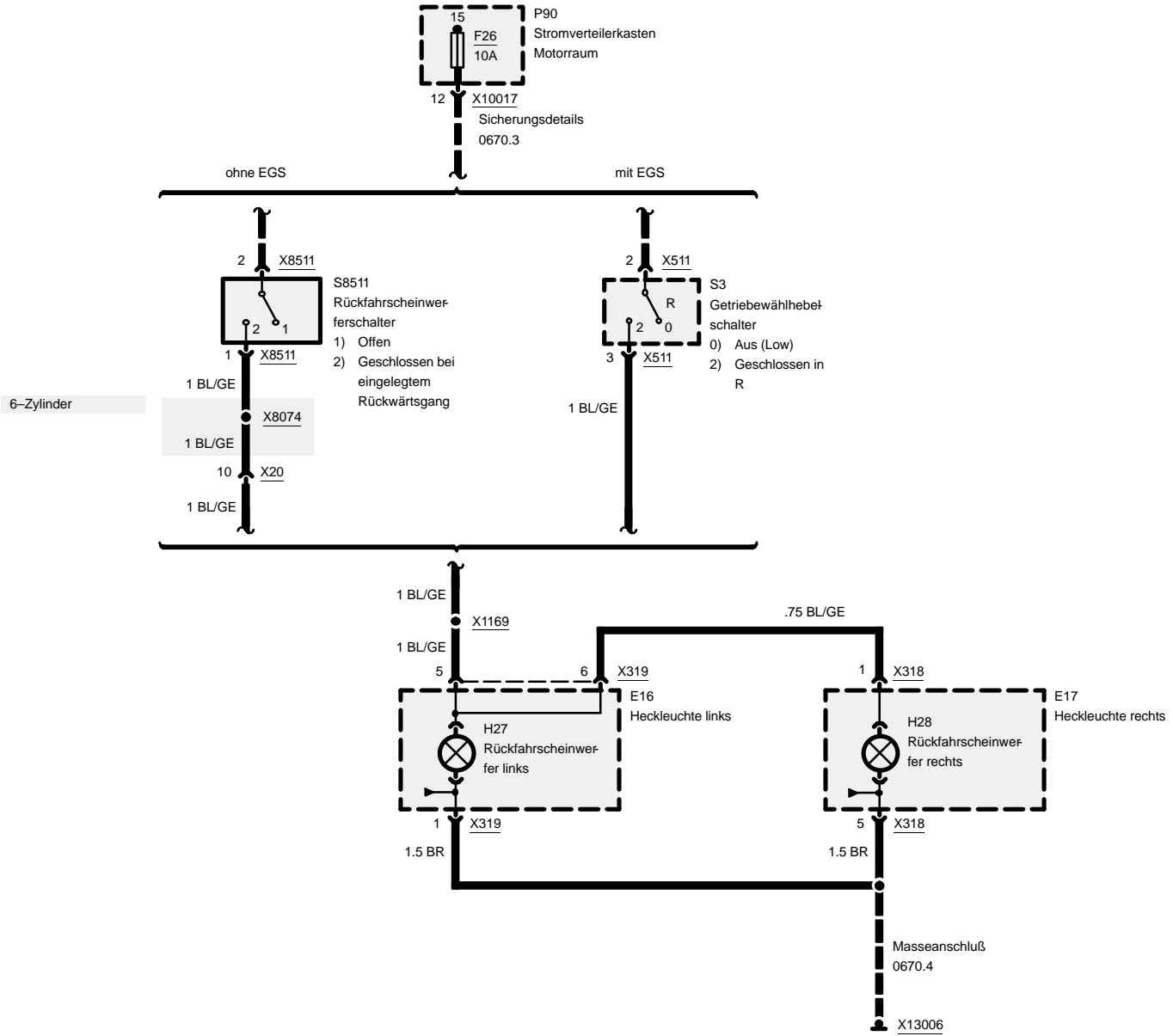

6325.0 Bremsleuchten

Z3

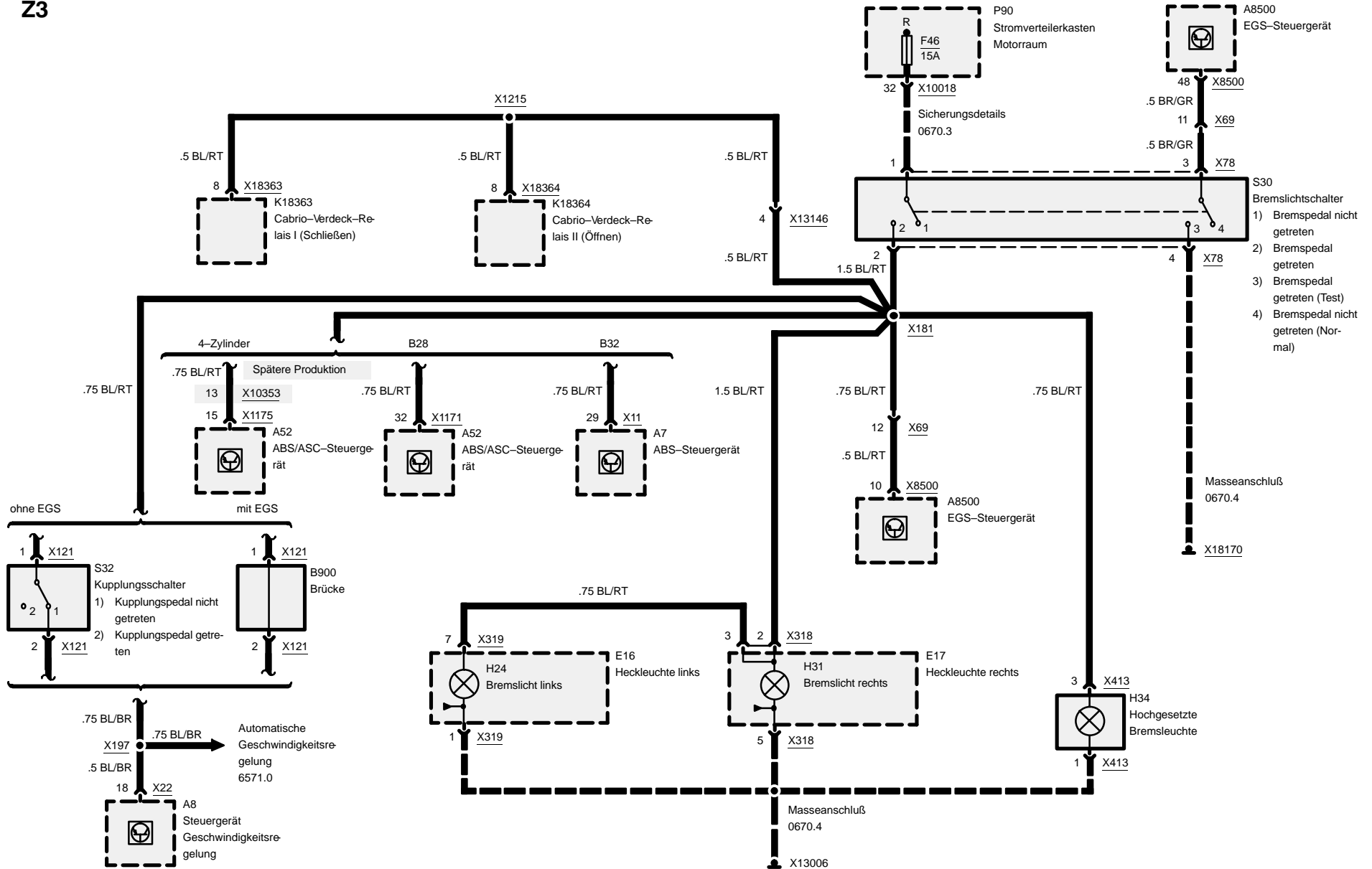

6330.3 Innenraumbeleuchtung

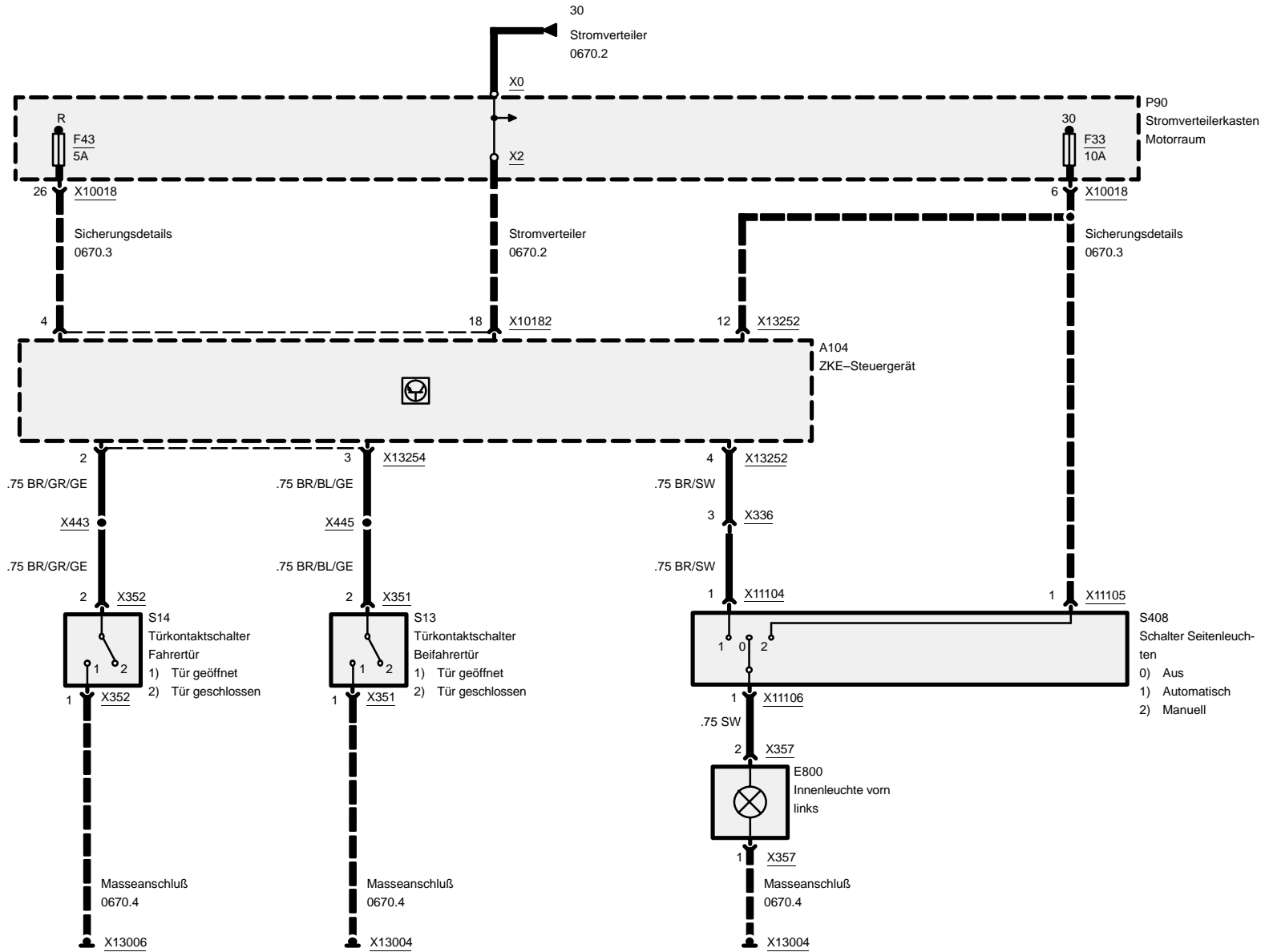



Z3

6332.0 Innenraum

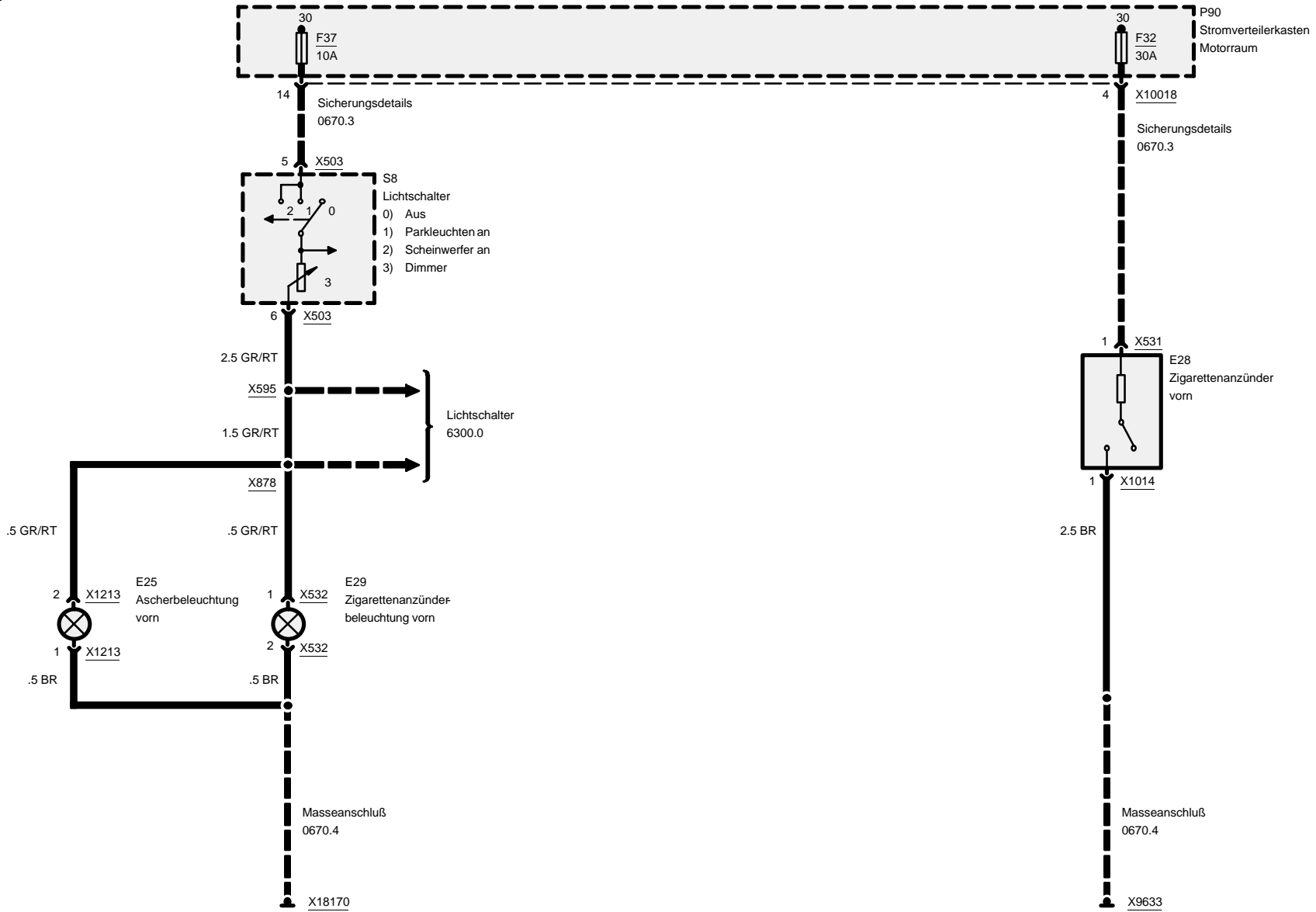



Z3

6350.0 Crash- und Alarmgeber

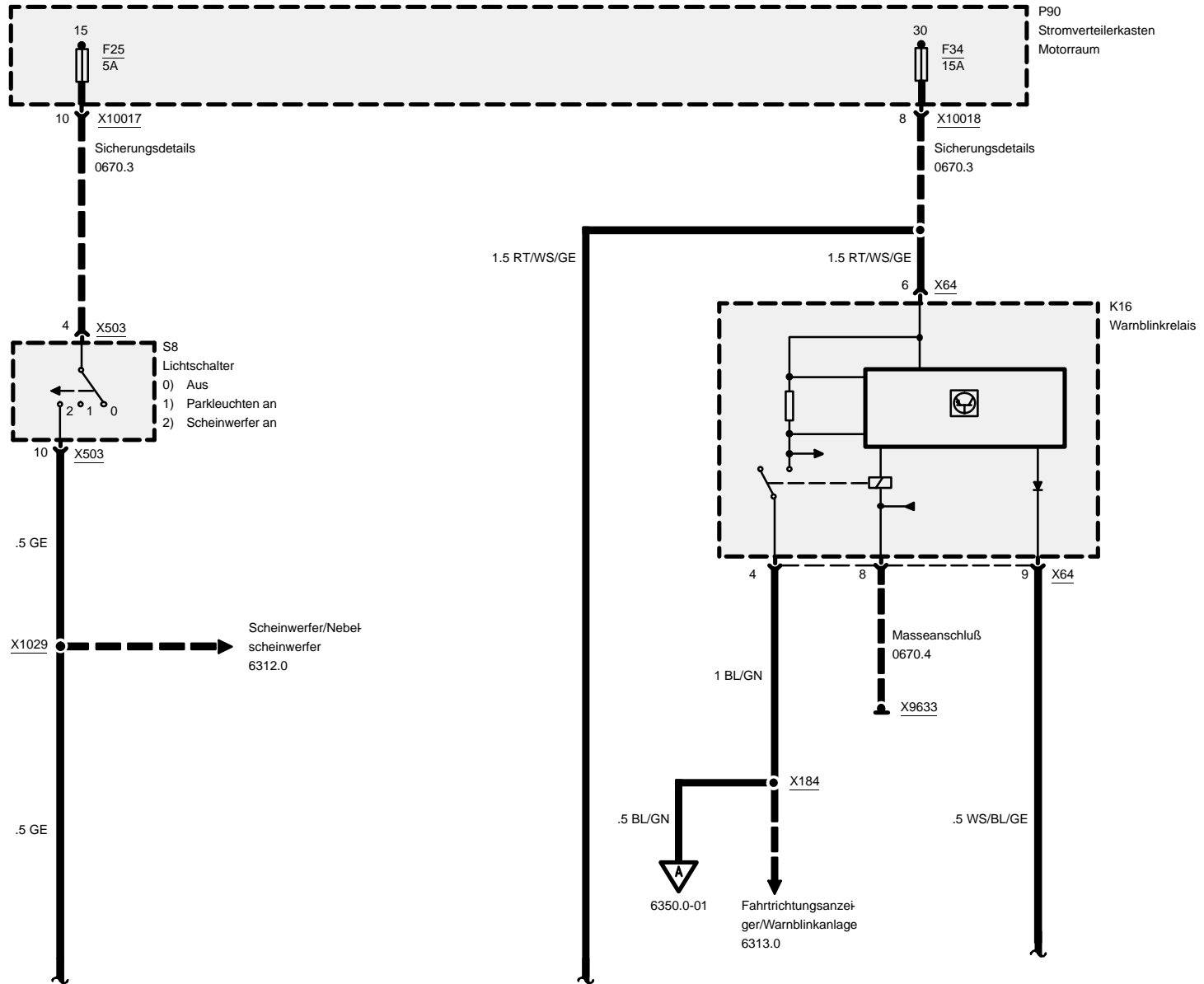

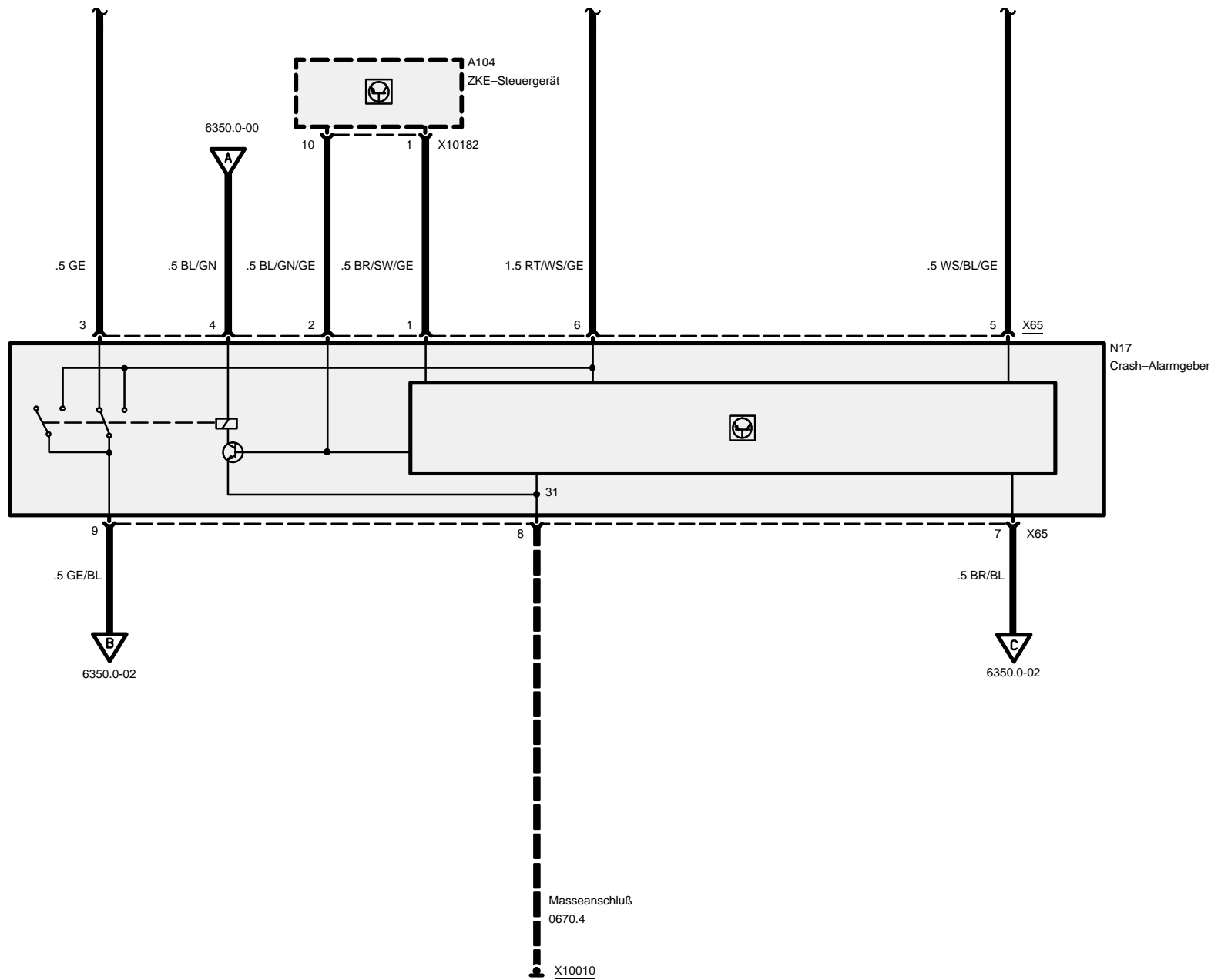



Crash- und Alarmgeber

Z3

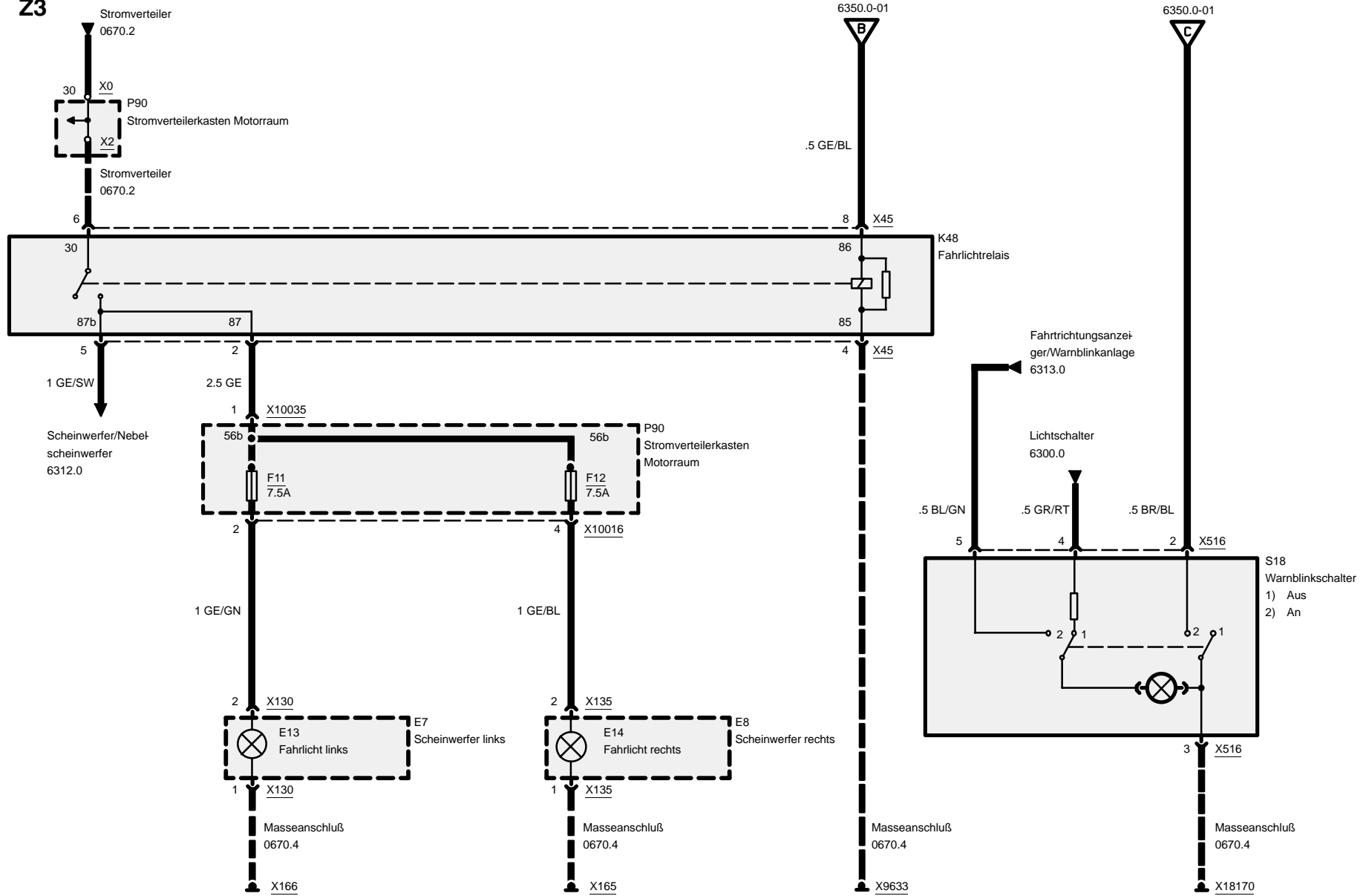

6410.7 Heizungssteuerung (HS)

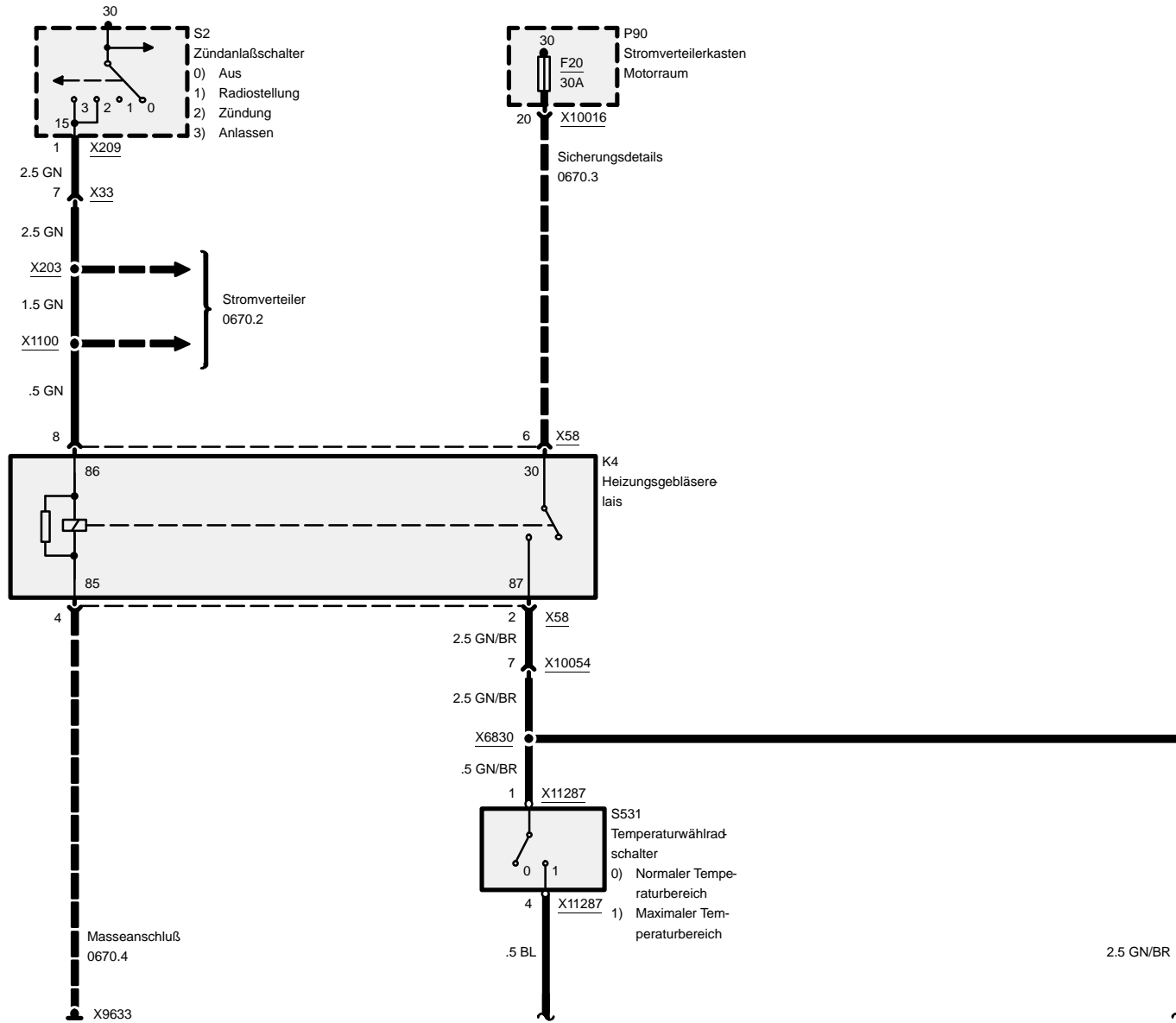

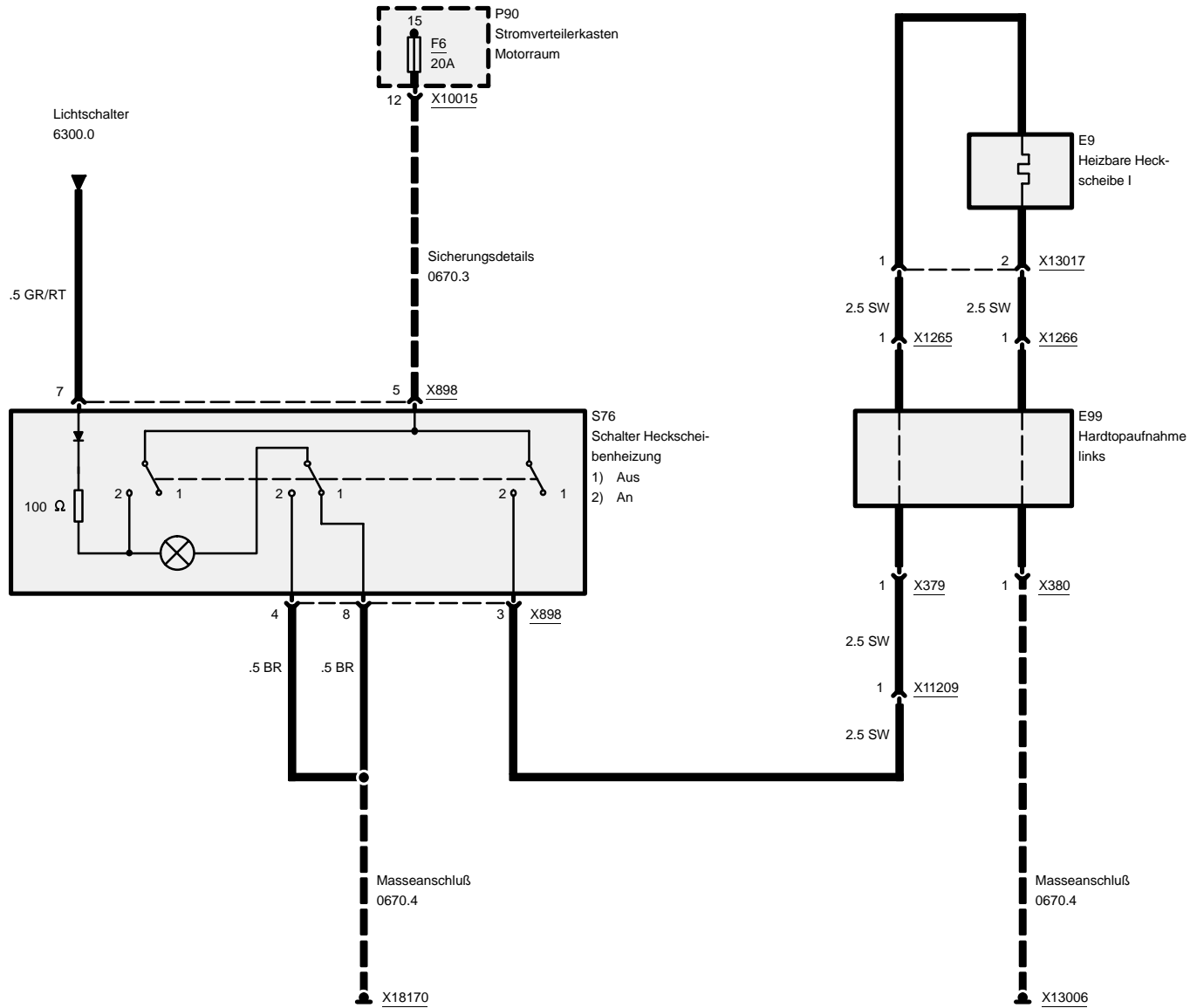



Z3

Heckscheibenheizung

Spätere Produktion

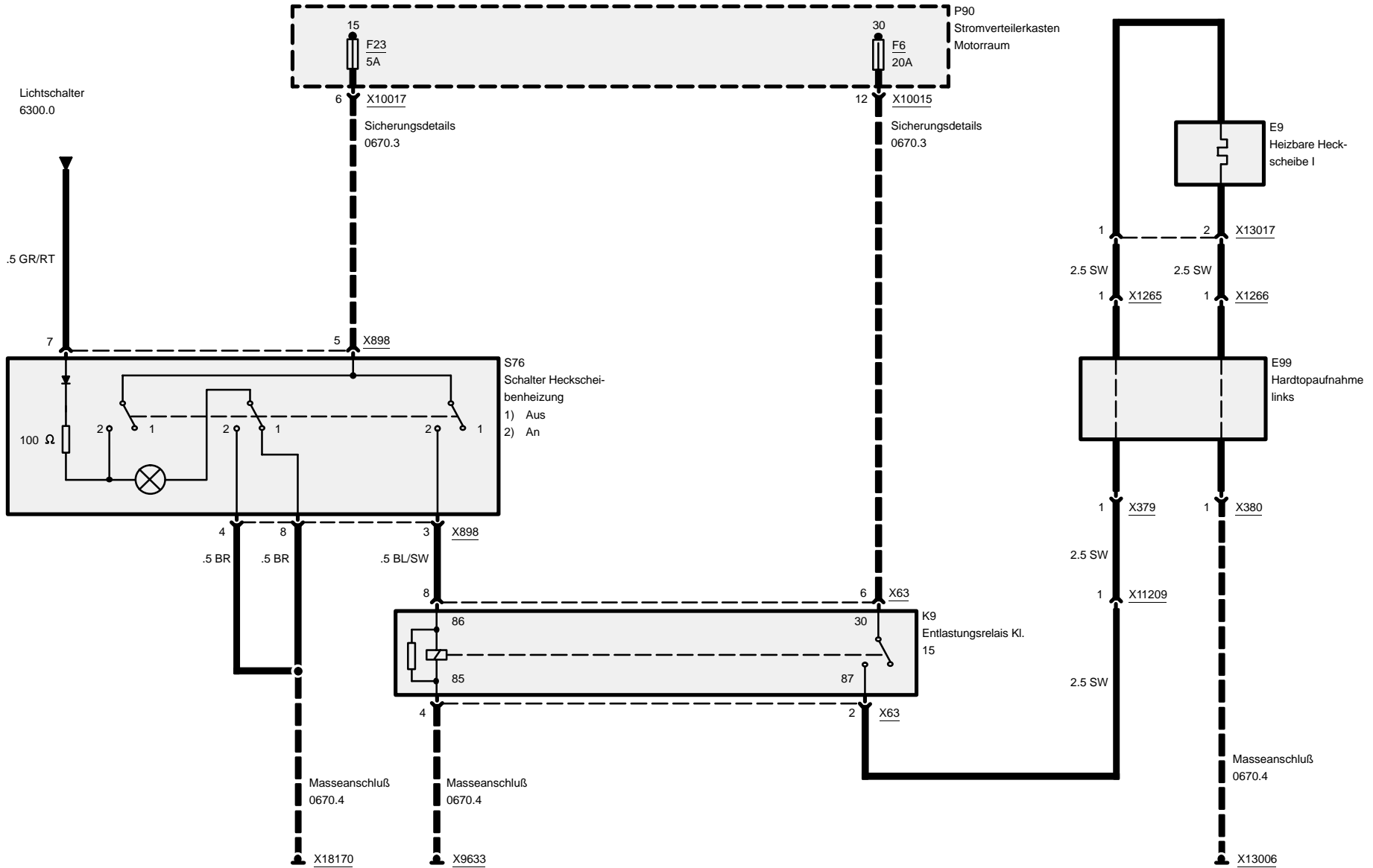

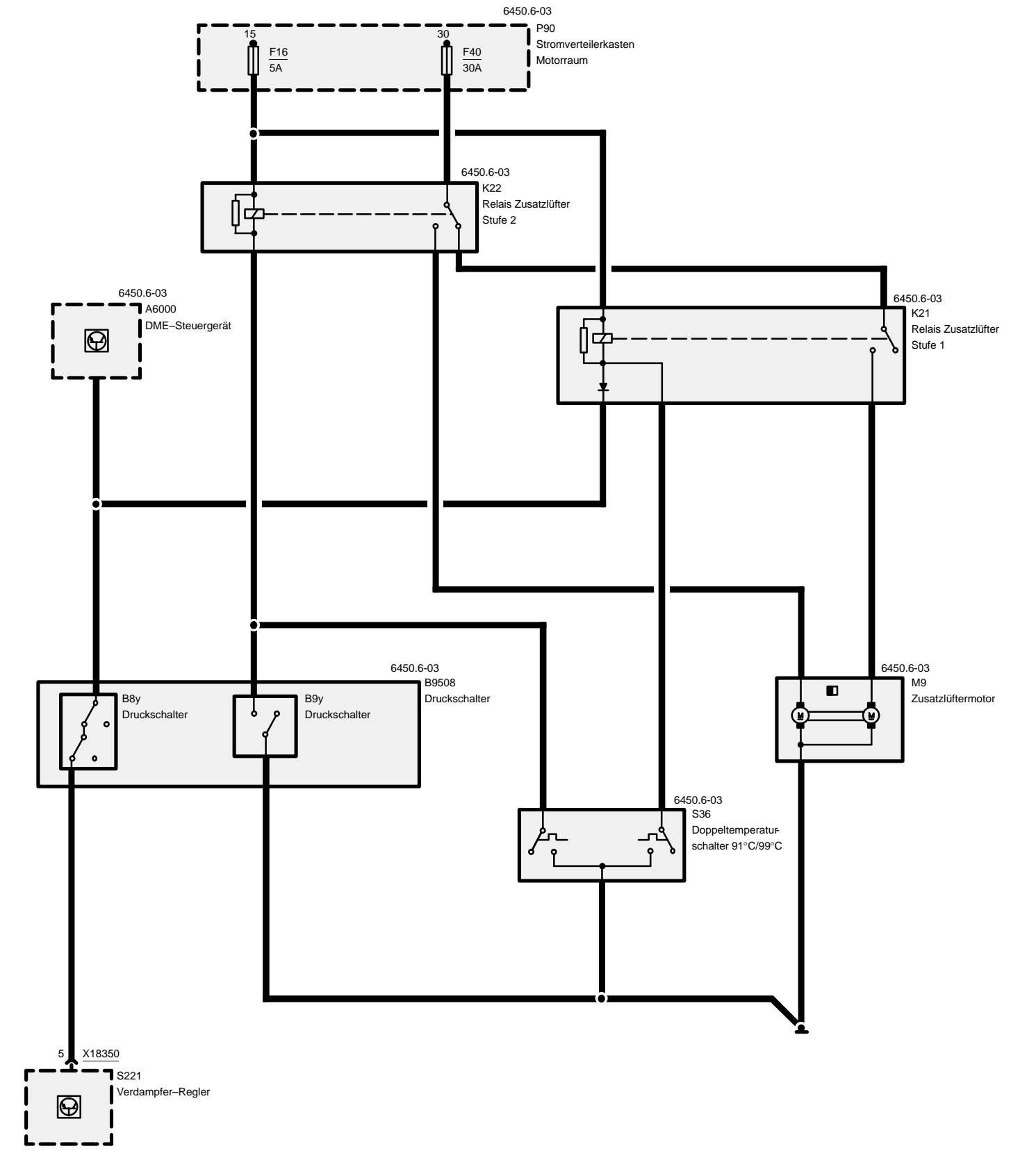
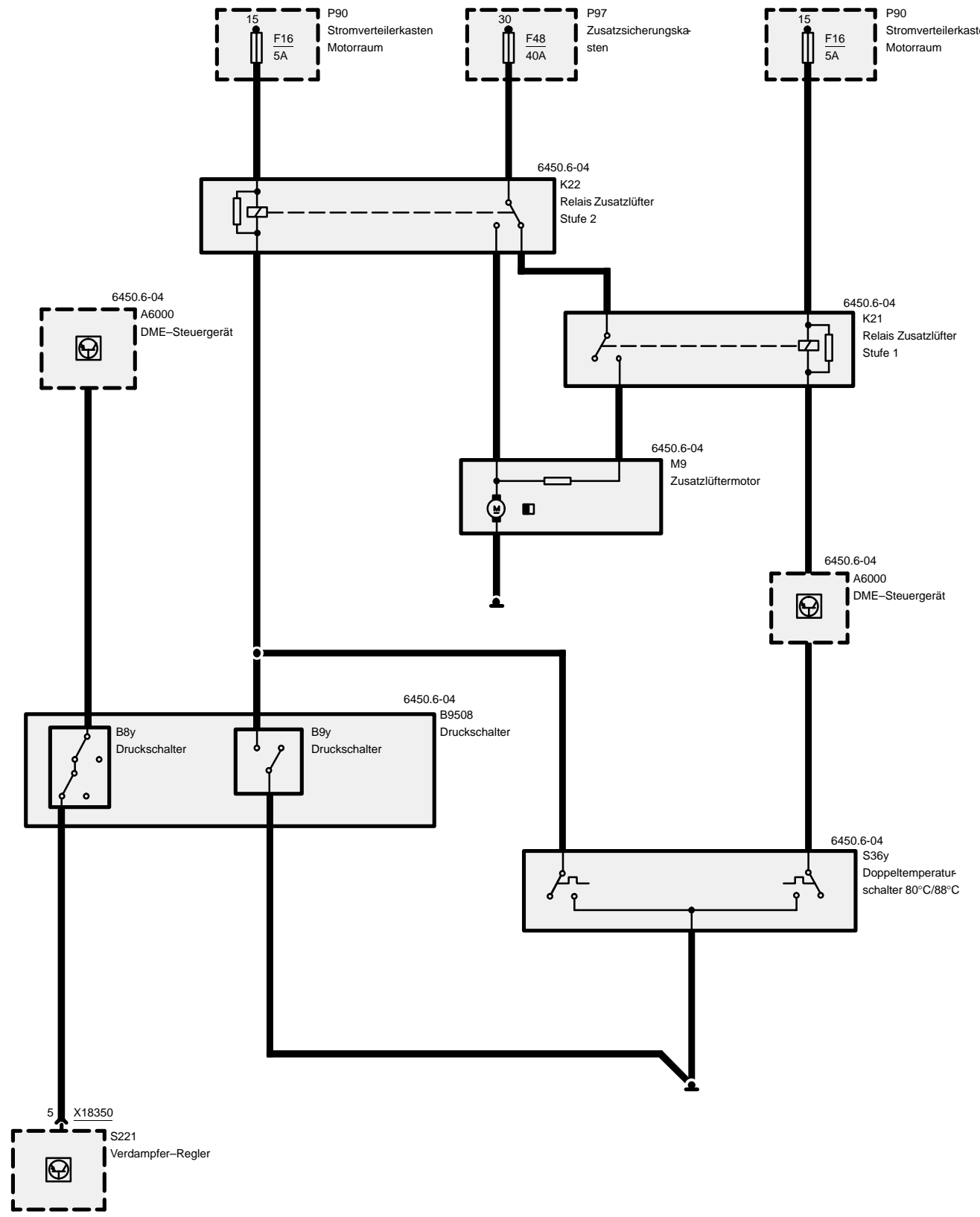
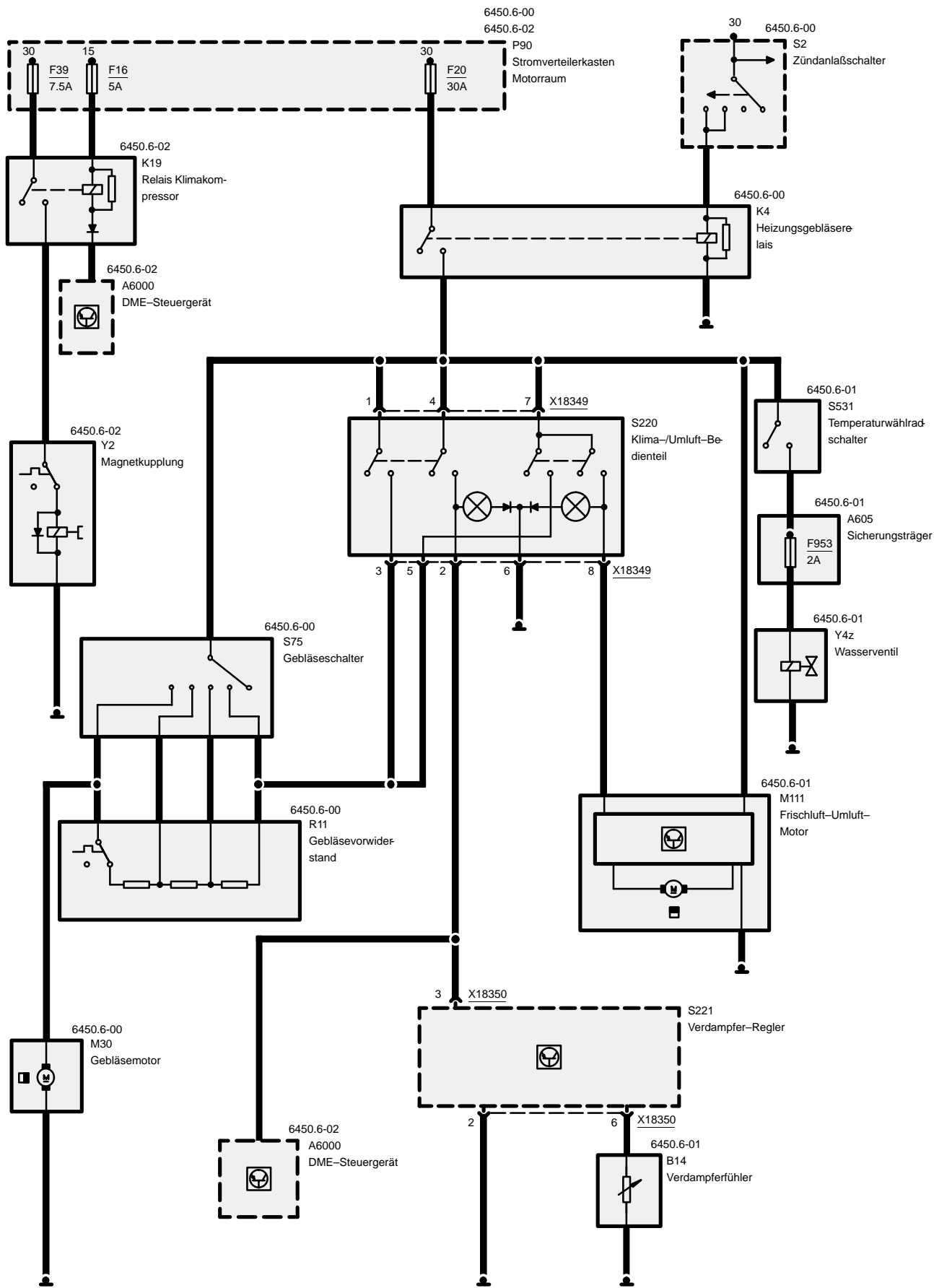

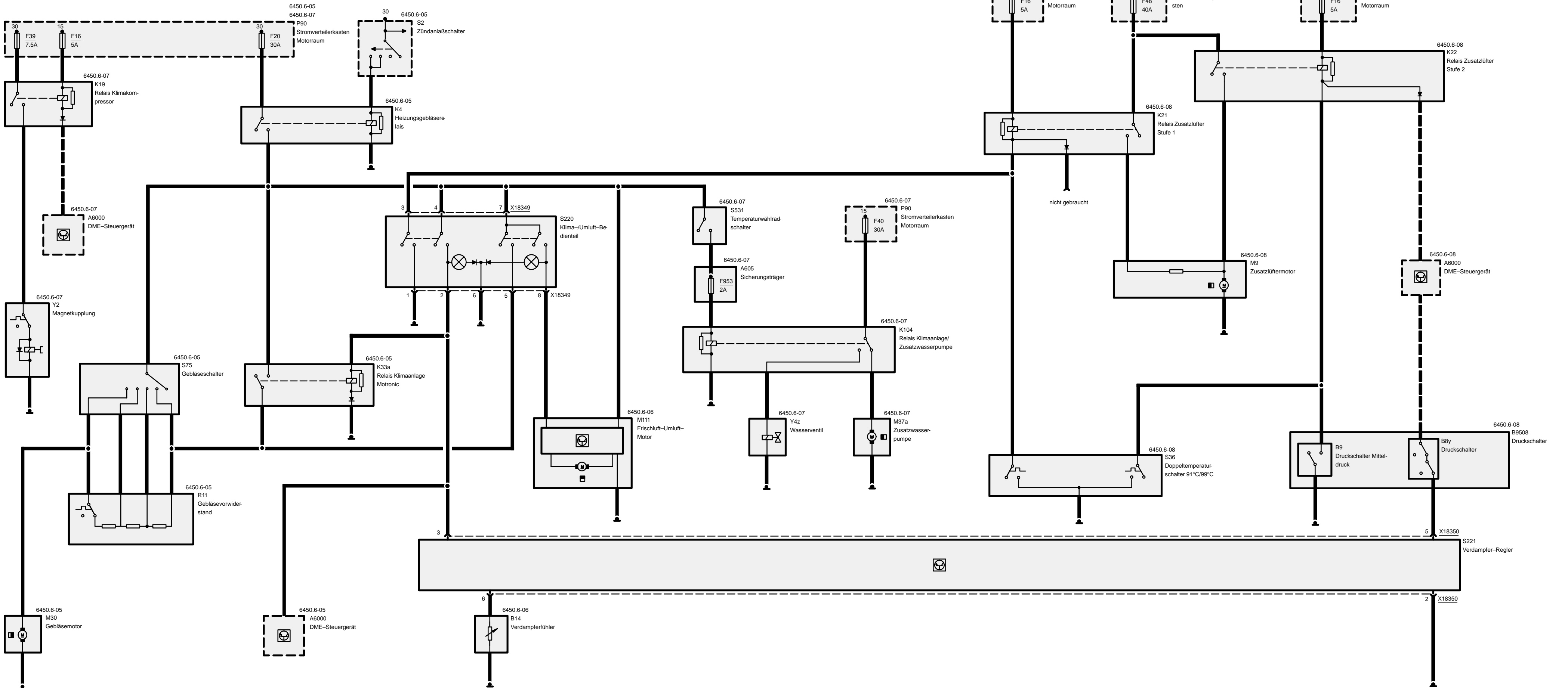



05/99

6450.6a-a

1998

Z3

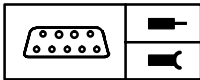
**Pinbelegung (4-Zylinder und B28)**

A=X18349 8-polig, schwarz

B=X18350 6-polig, schwarz

X18349

Pin	Art	Bezeichnung/Funktion	Anschluß
1	E	Klemme 15	Heizungsgebläserelais
2	A	Ansteuerung Kompressorkupplung	DME-Steuergerät
3	A	Gebläsestufe 1 (Klima)	Gebläsevorwiderstand
4	E	Klemme 15	Heizungsgebläserelais
5	A	Gebläsestufe 1 (Umluft)	Gebläsevorwiderstand
6	M	Masse Funktionslampen	Masseverbinder
7	E	Klemme 15	Heizungsgebläserelais
8	A	Ansteuerung Frischluft/Umluft	Frischluft-Umluft-Motor

X18350

Pin	Art	Bezeichnung/Funktion	Anschluß
1		nicht belegt	
2	M	Masse	Masseverbindung
3	E	Klima-EIN-Signal	Klima-/Umluft-Bedienteil
4		nicht belegt	
5	A	Ansteuerung Klimakompressor	Druckschalter
6	E	Verdampfer Temperatur	Verdampferfühler

E = Eingang, A = Ausgang, M = Masse



05/99

6450.6b-a

1998

Z3

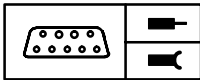
**Pinbelegung (B32)**

A=X18349 8-polig, schwarz

B=X18350 6-polig, schwarz

X18349

Pin	Art	Bezeichnung/Funktion	Anschluß
1	M	Masse	Masseverbindung
2	A	Klima-EIN-Signal	DME-Steuergerät/Verdampferregler/ Gebläsevorwiderstand
3	A	Klima-EIN-Signal	Relais Zusatzlüfter Stufe 1
4	E	Klemme 15	Heizungsgebläserelais
5	A	Gebläsestufe 1 (Umluft)	Gebläsevorwiderstand
6	M	Masse Funktionslampen	Masseverbinder
7	E	Klemme 15	Heizungsgebläserelais
8	A	Ansteuerung Frischluft/Umluft	Frischluft-Umluft-Motor

X18350

Pin	Art	Bezeichnung/Funktion	Anschluß
1		nicht belegt	
2	M	Masse	Masseverbindung
3	E	Klima-EIN-Signal	Klima-/Umluft-Bedienteil
4		nicht belegt	
5	A	Ansteuerung Klimakompressor	Druckschalter
6	E	Verdampfertemperatur	Verdampferfühler

E = Eingang, A = Ausgang, M = Masse

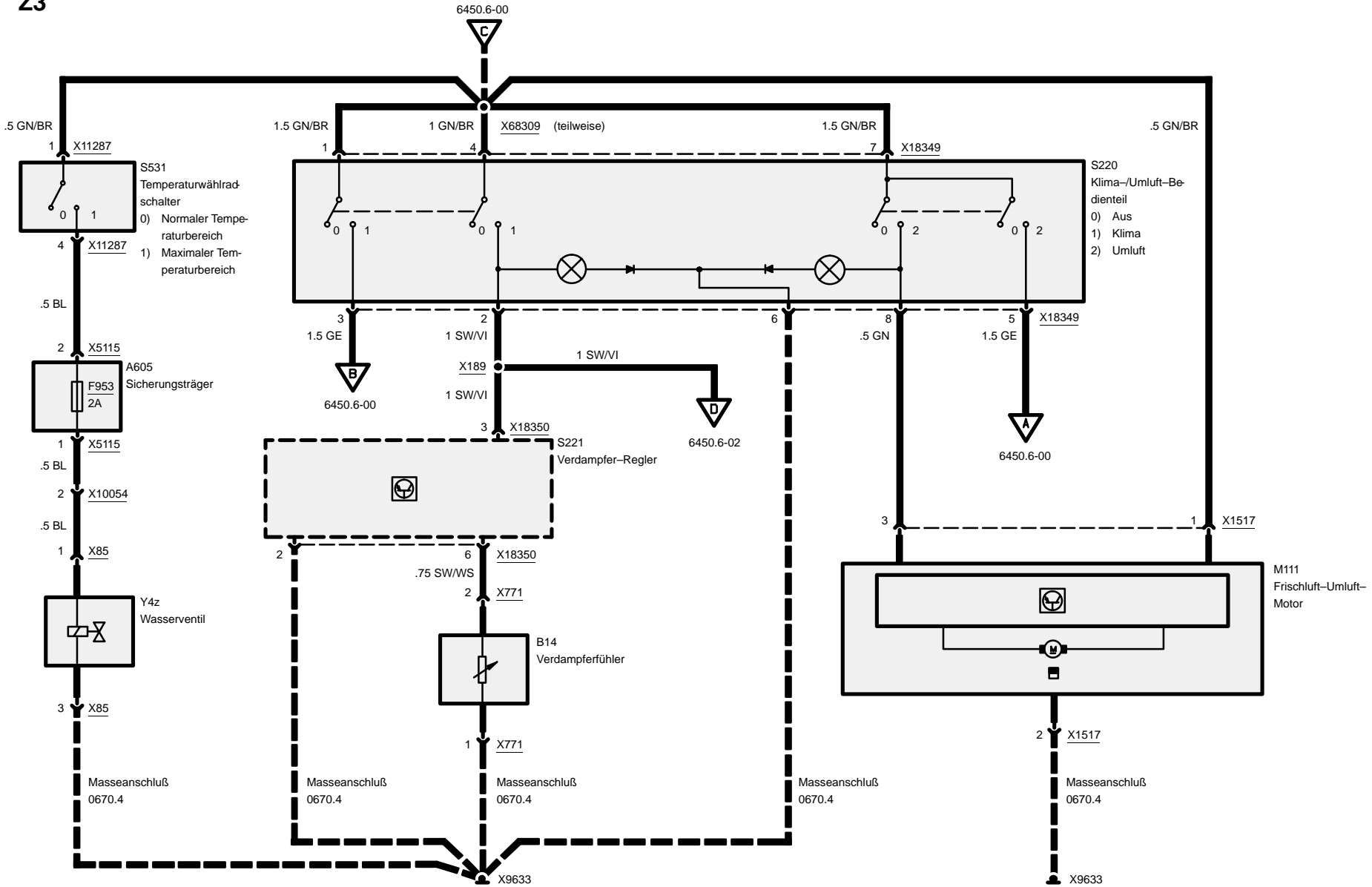



Integrierte Heiz- und Klimasteuerung (IHKS)

4-Zylinder und B28

Kompressorsteuerung

Z3

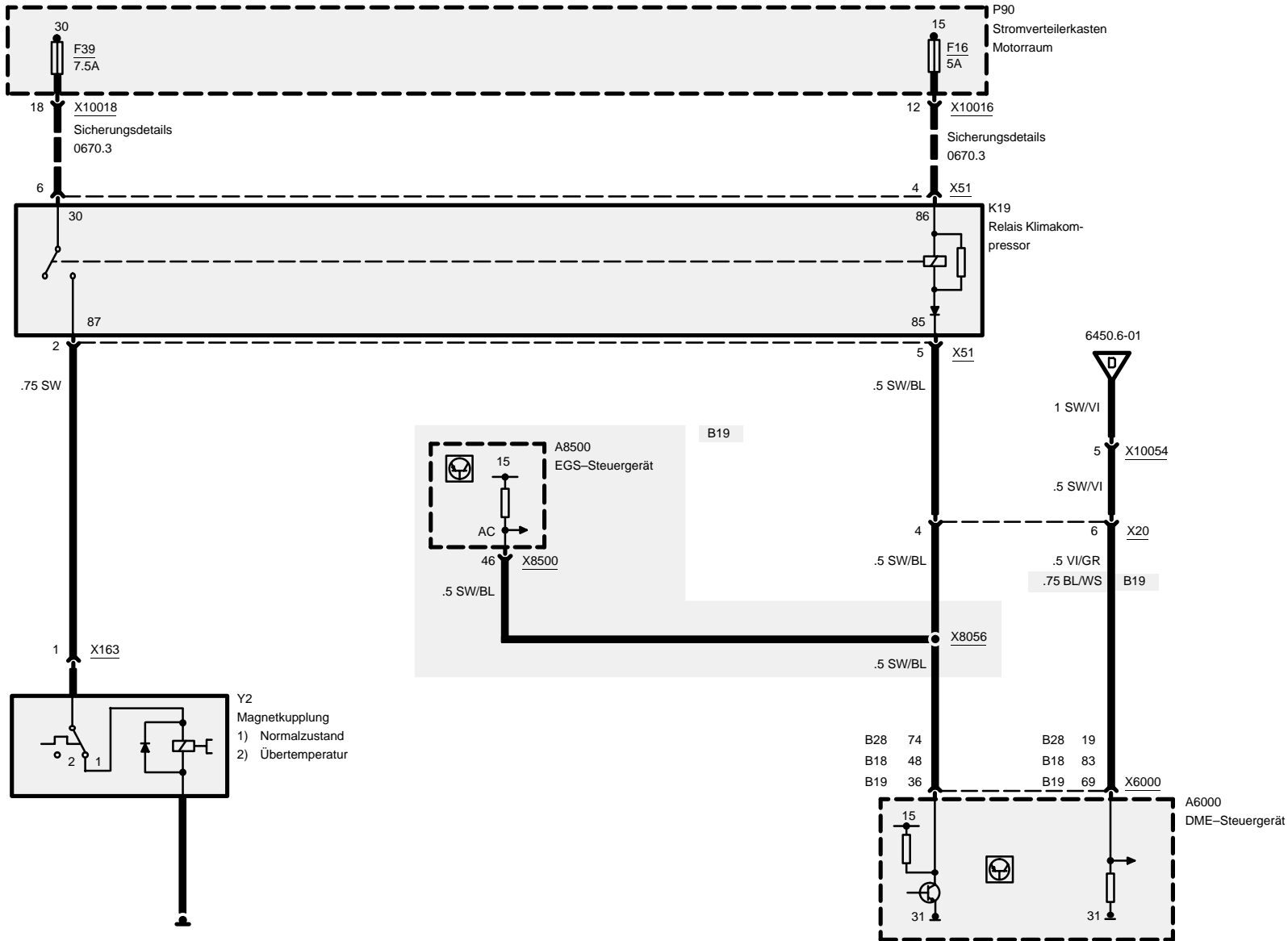



Integrierte Heiz- und Klimasteuerung (IHKS)

Zusatzlüfter

B28

Z3

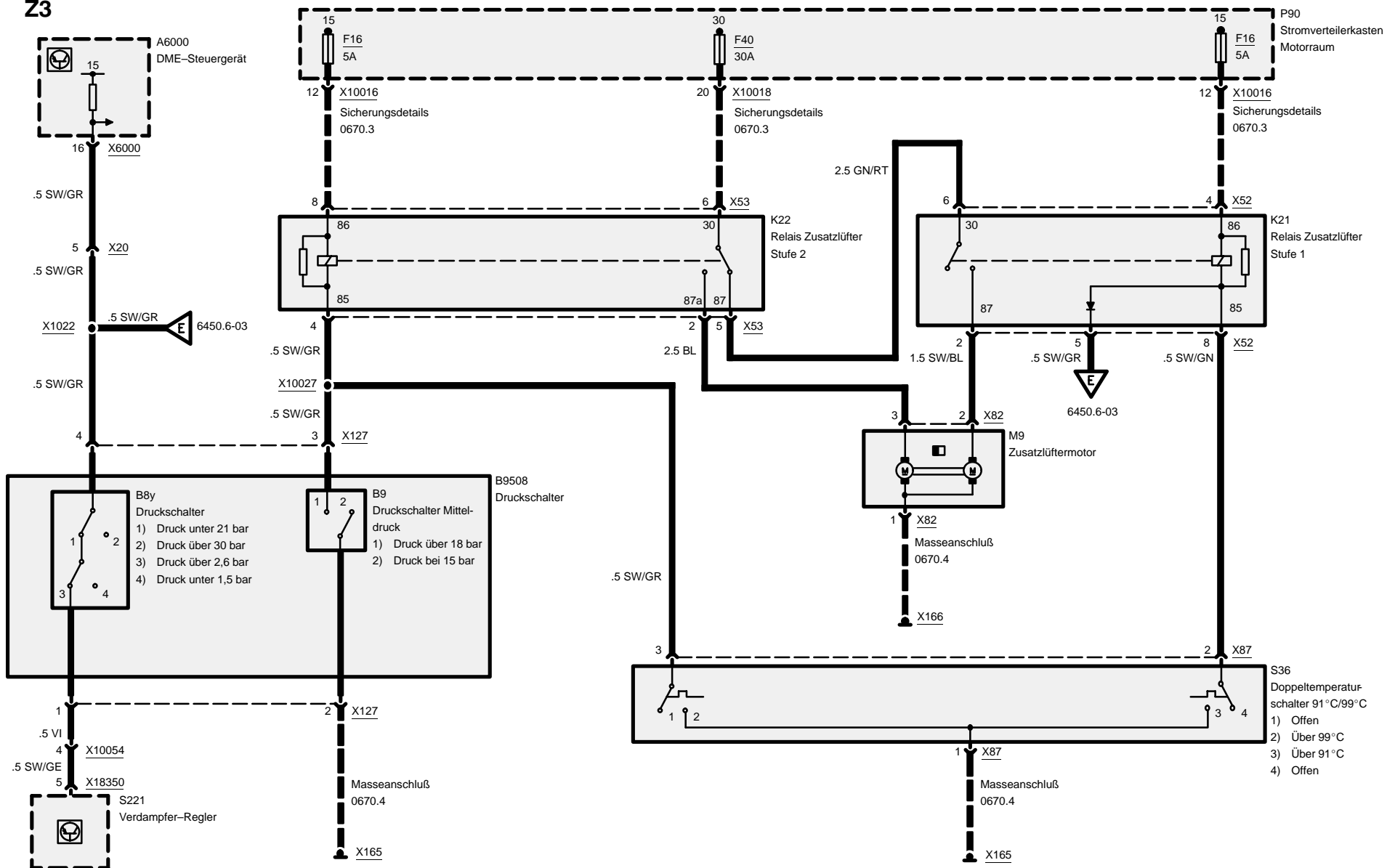

05/99

6450.6-03

1998



Integrierte Heiz- und Klimasteuerung (IHKS)

4-Zylinder

Zusatzlüfter

Z3

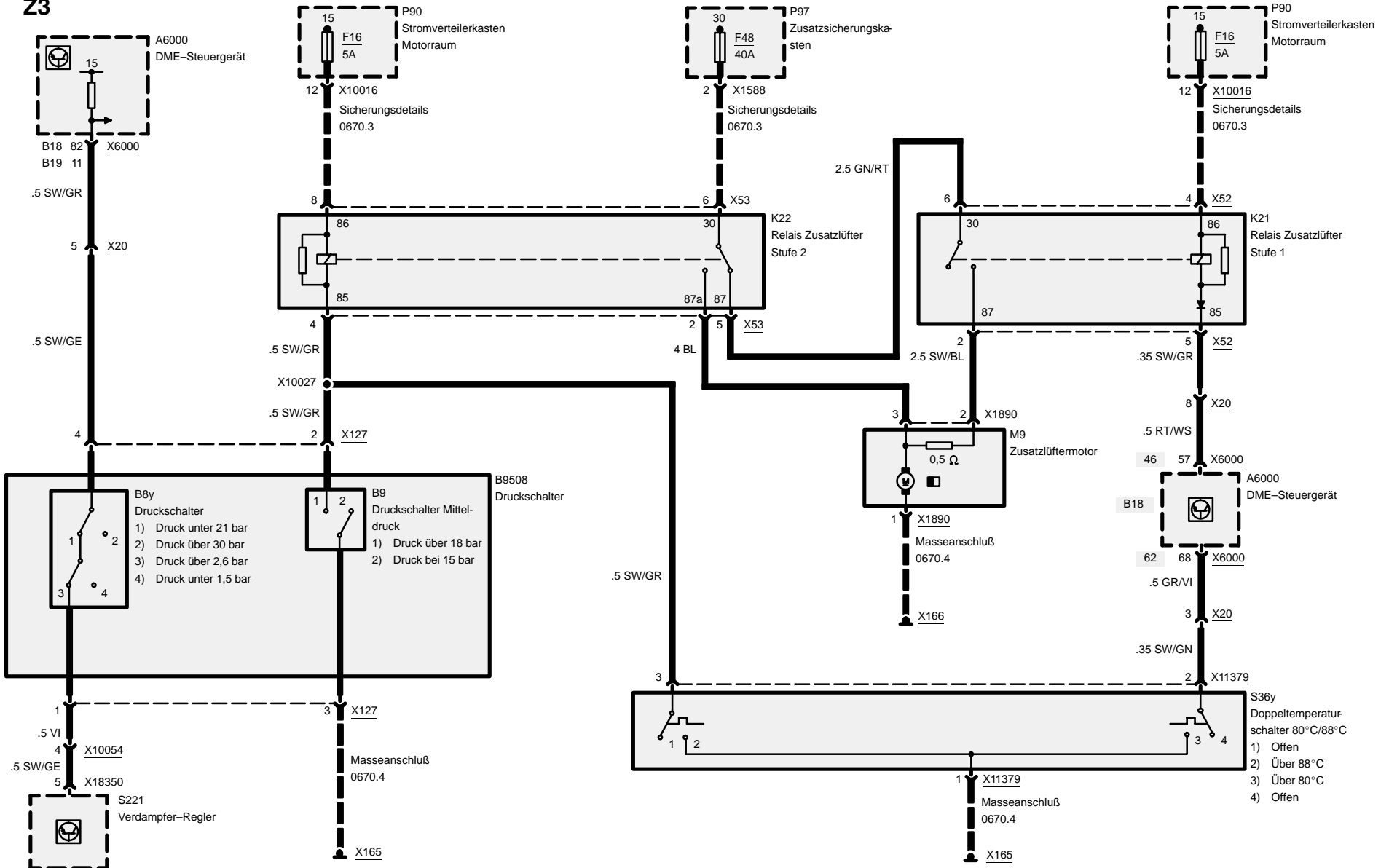

Strom, Luftmengenregelung

Z3

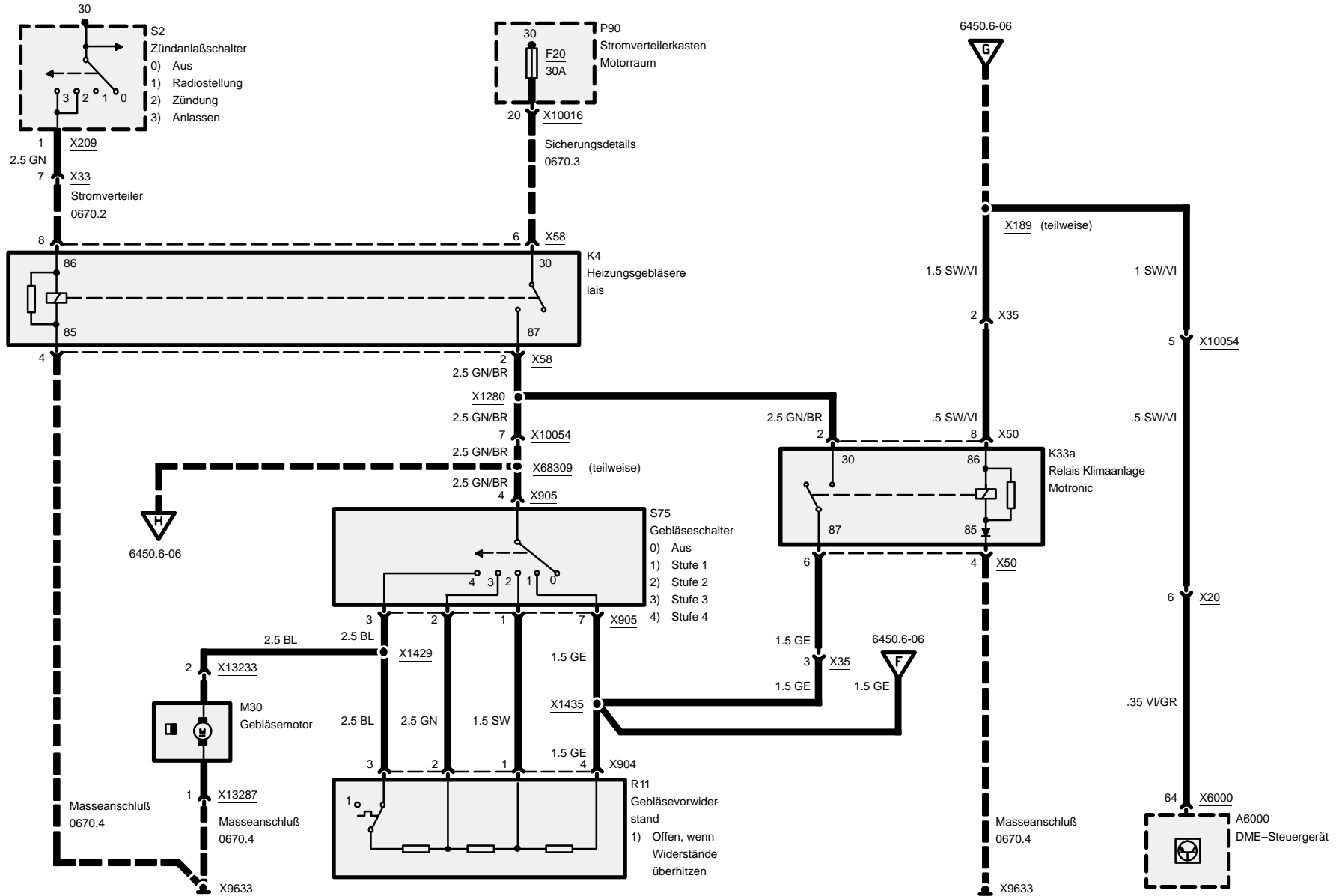

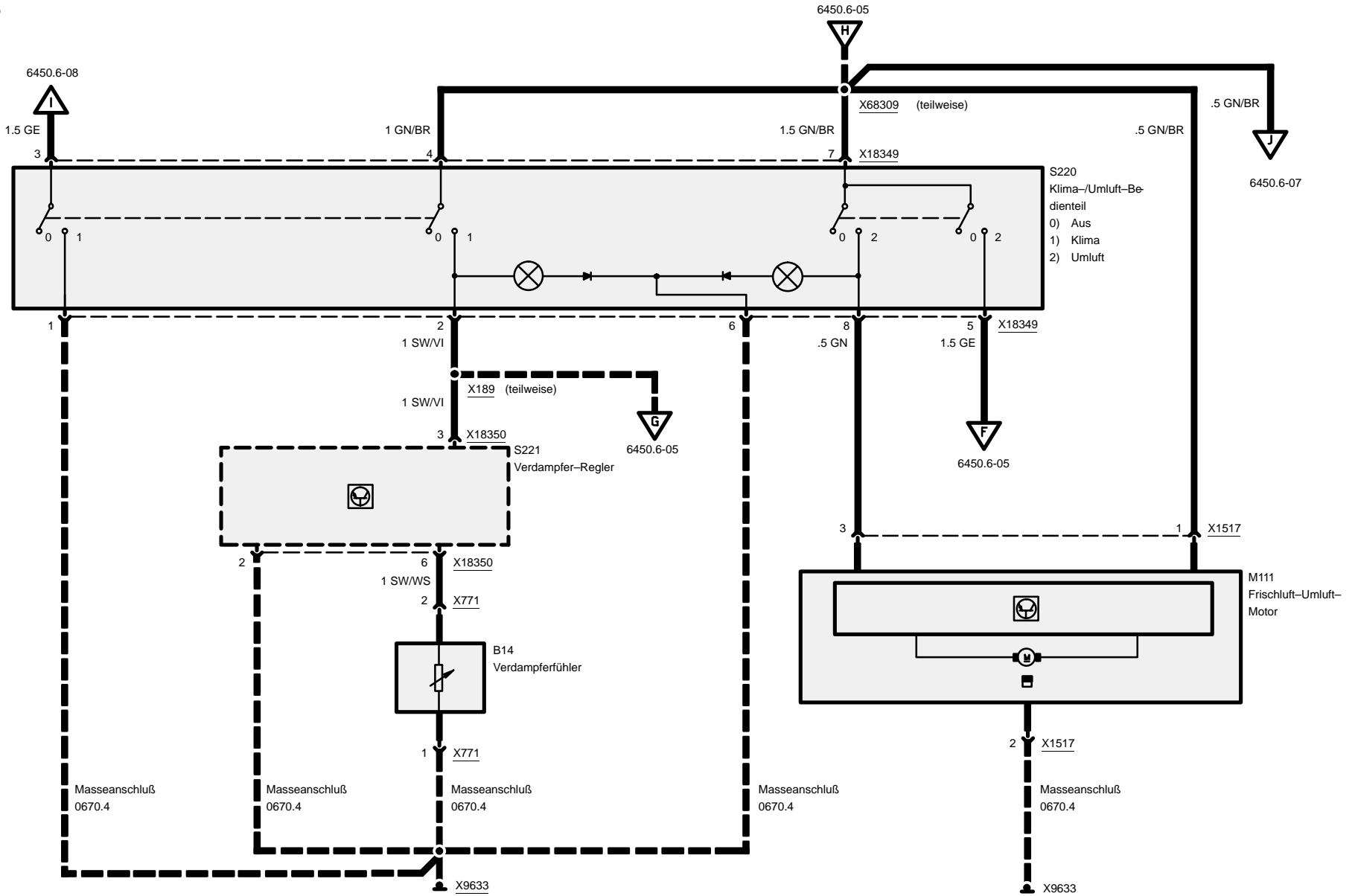

Zusatzlüfter

Z3

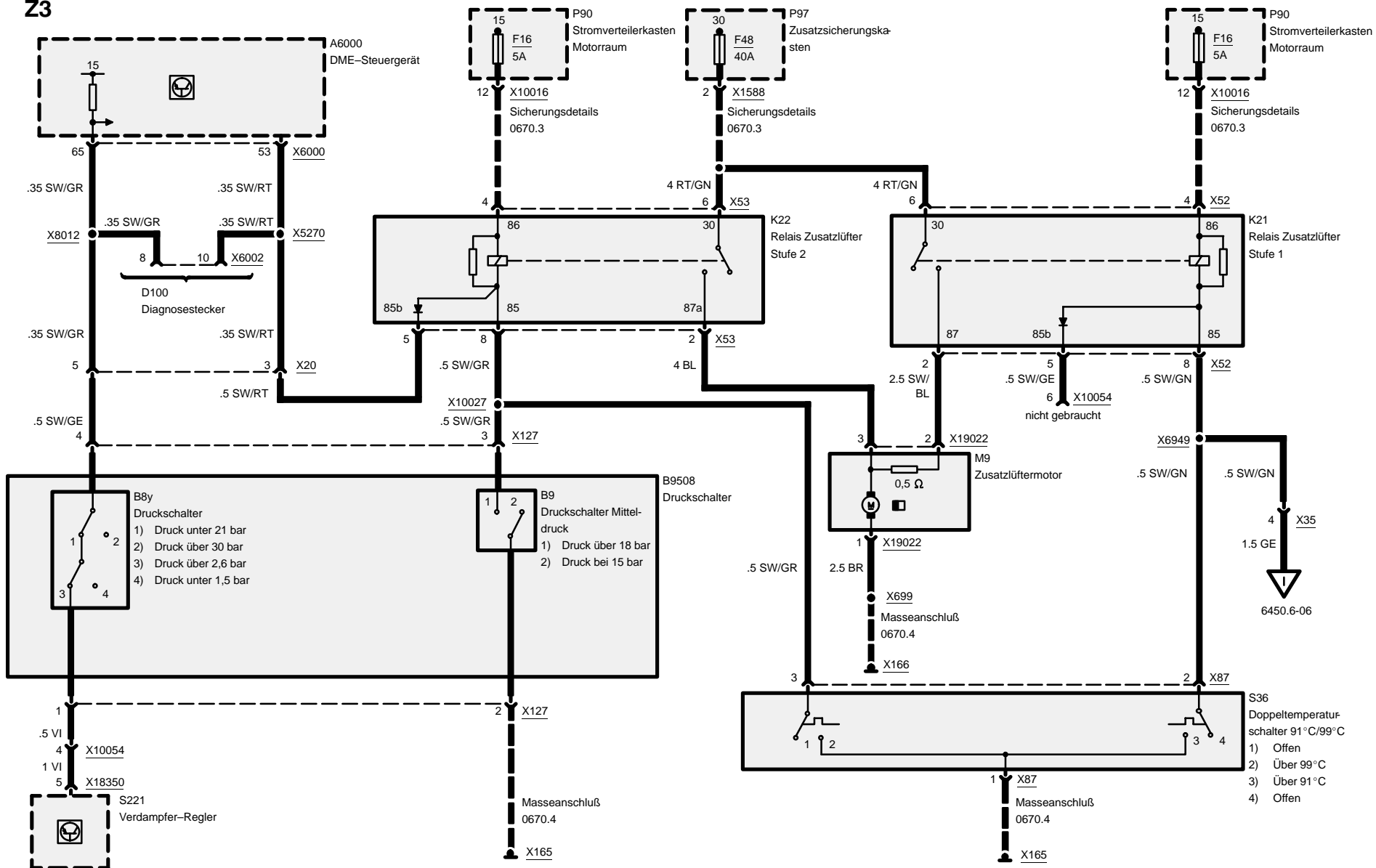



6510.0 Radio/Stereo

Z3

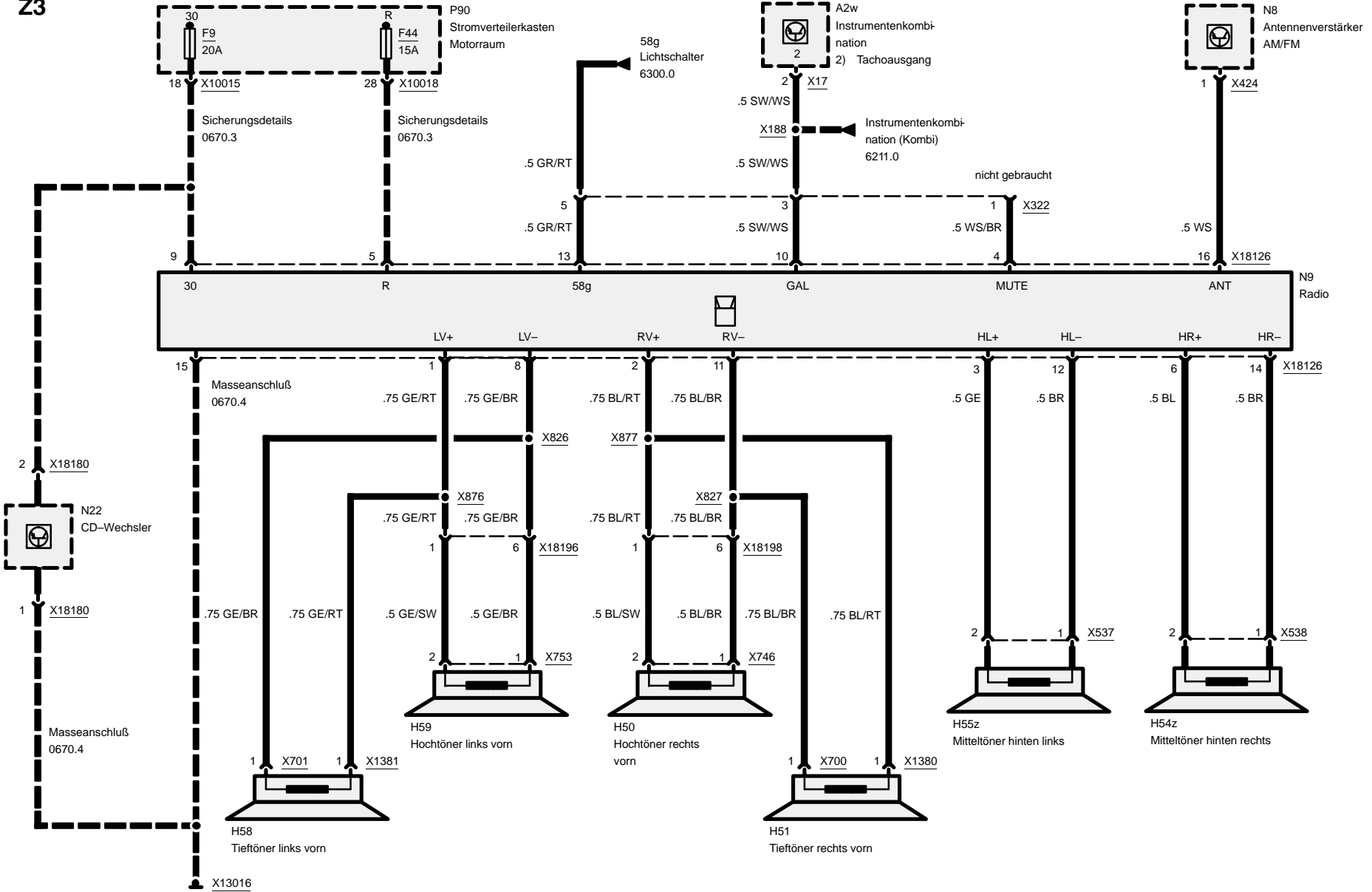



Radio/Stereo

Z3

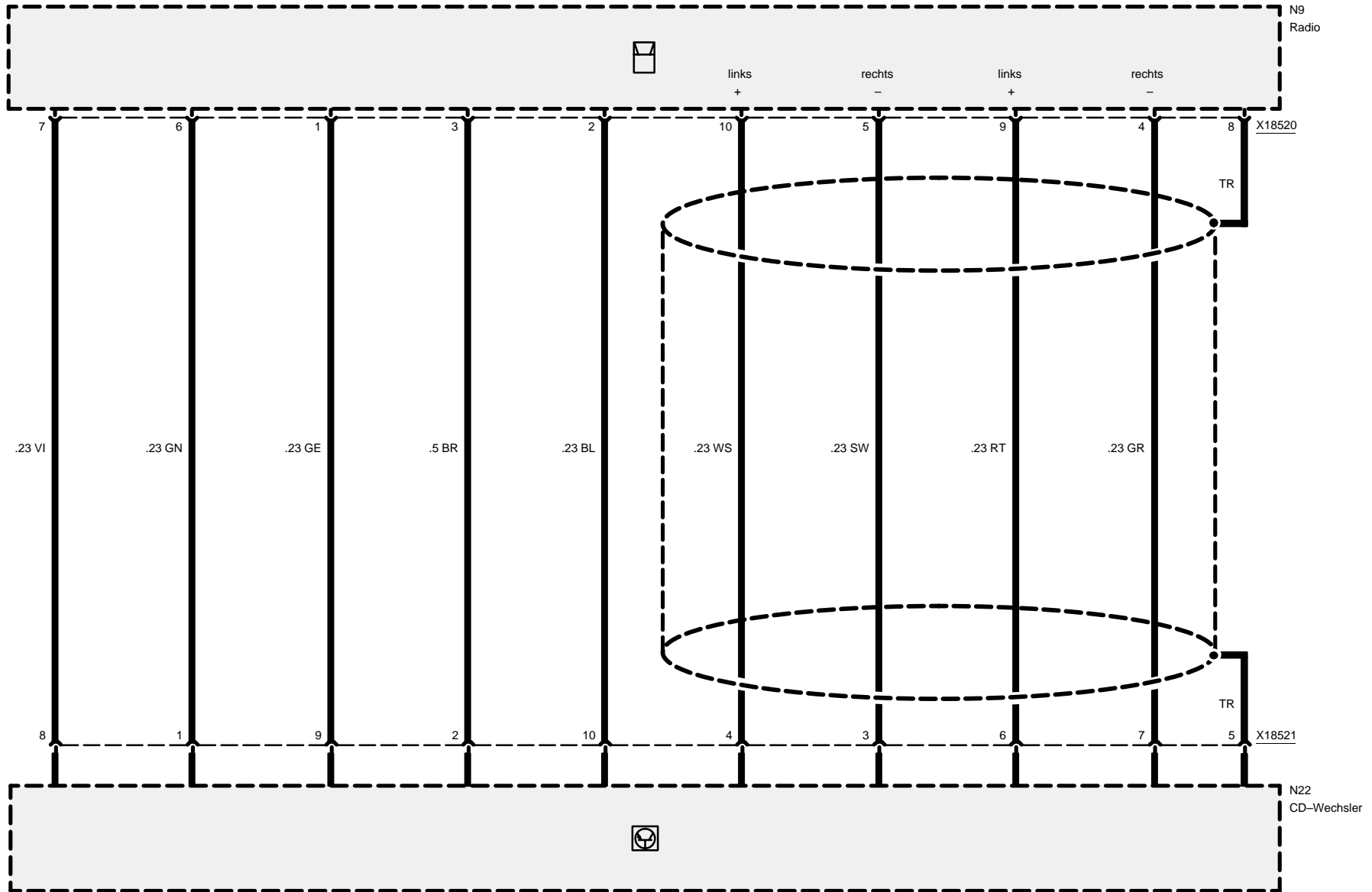



6510.1 Radio/HiFi

Z3

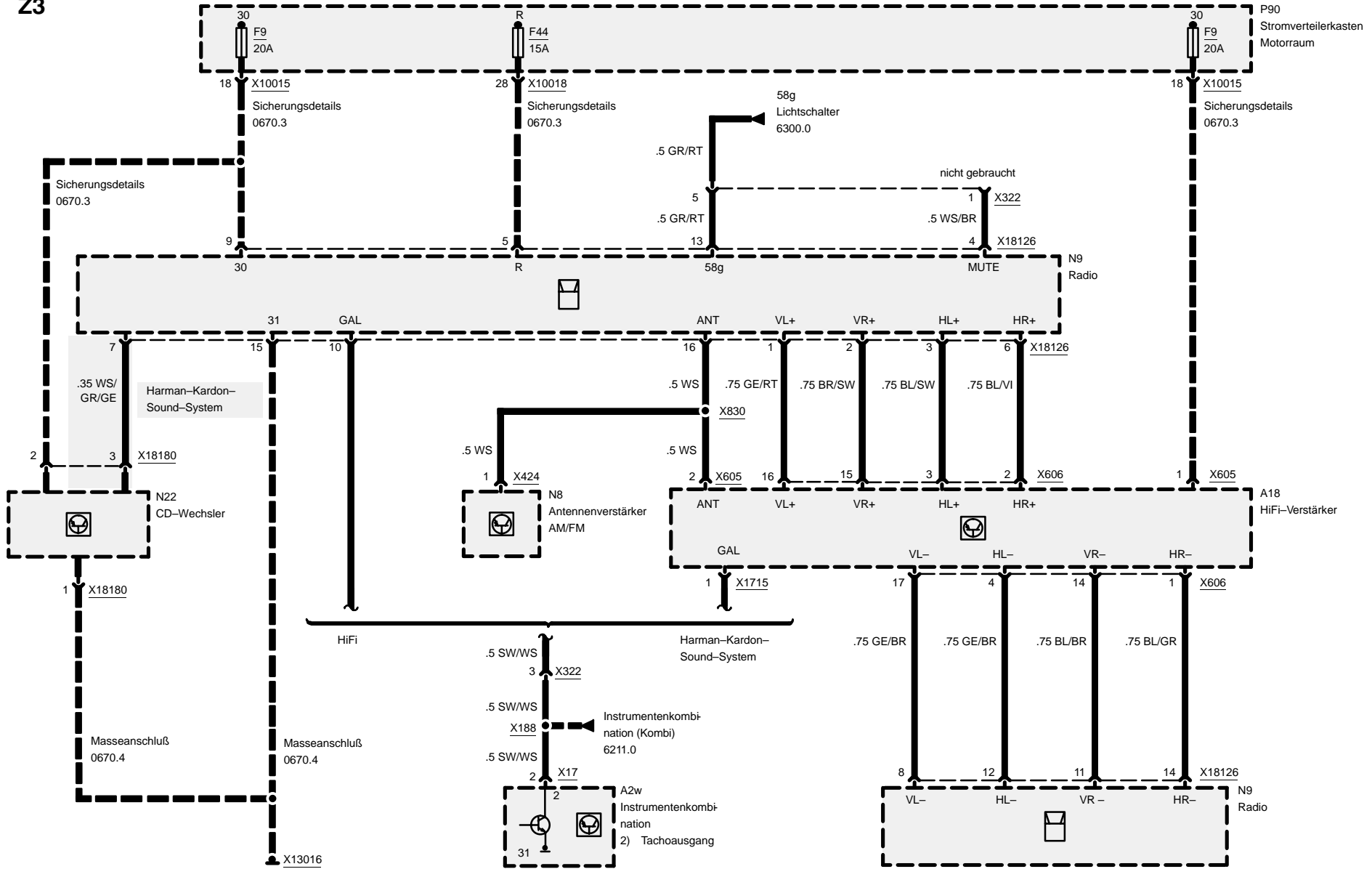



Radio/HiFi

Z3

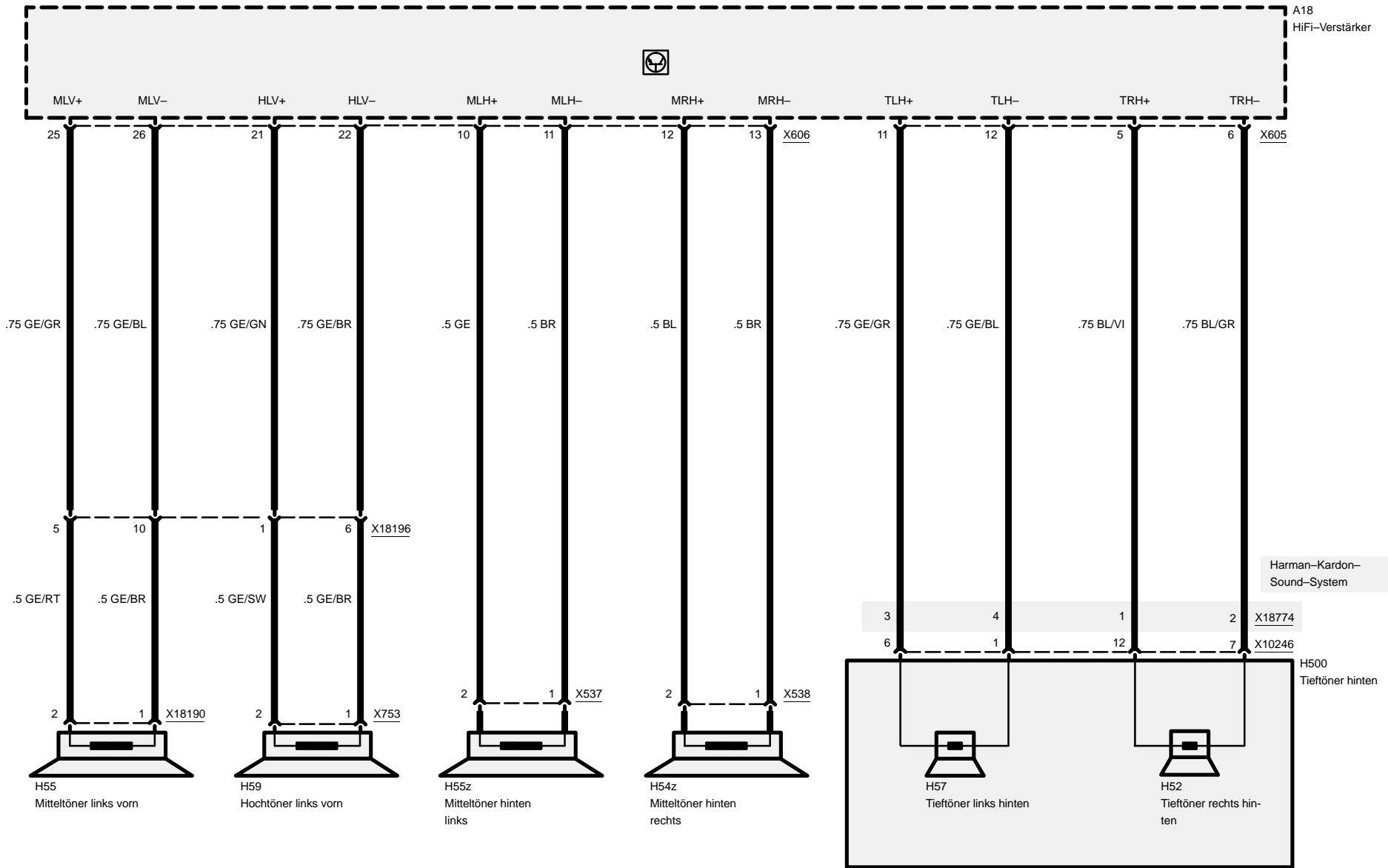



Radio/HiFi

Z3

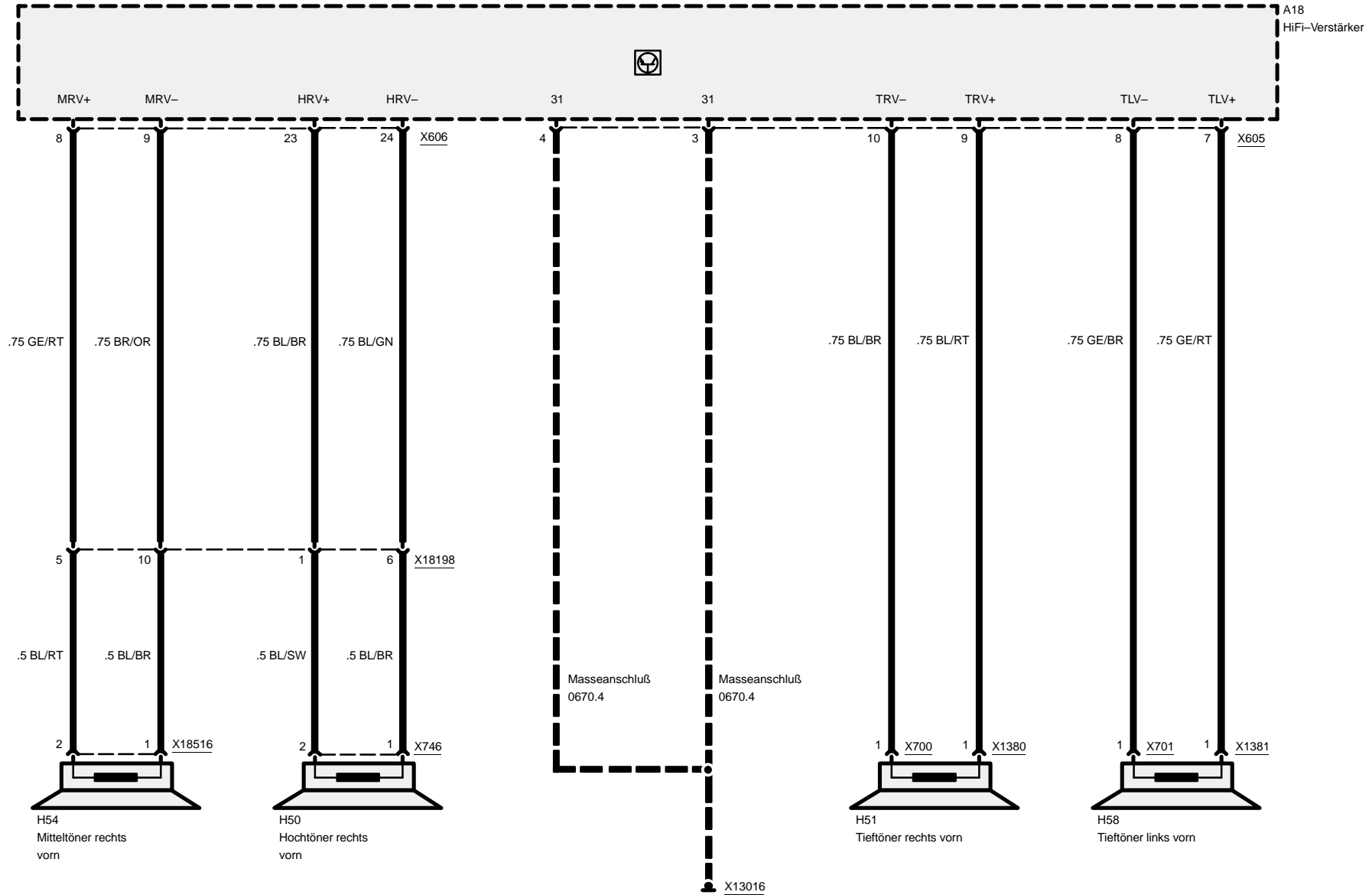



Radio/HiFi

Z3

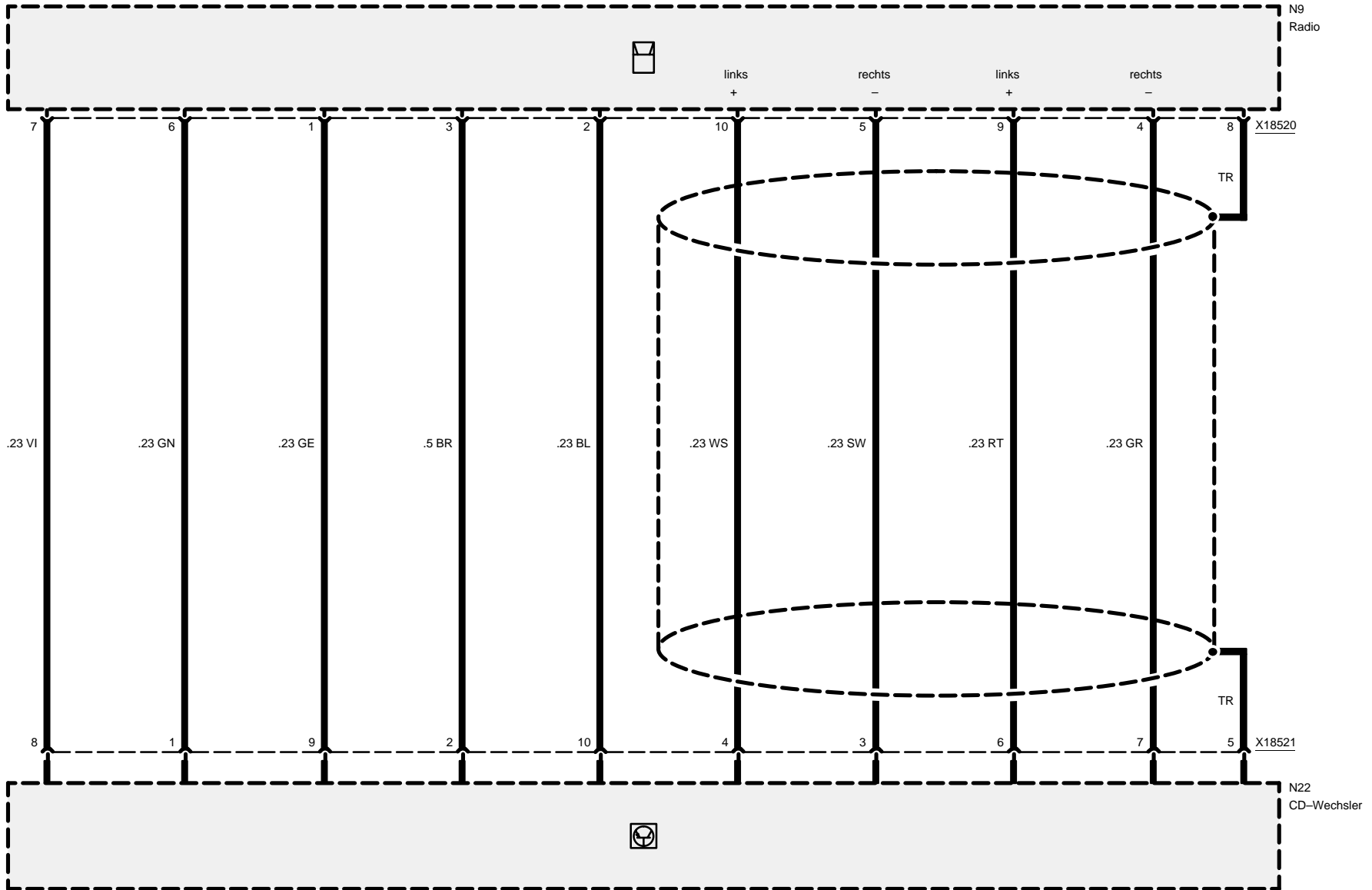

6510.2 Radio-Vorbereitung

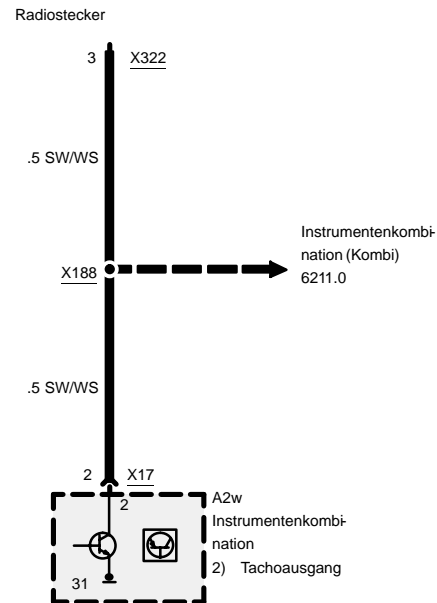
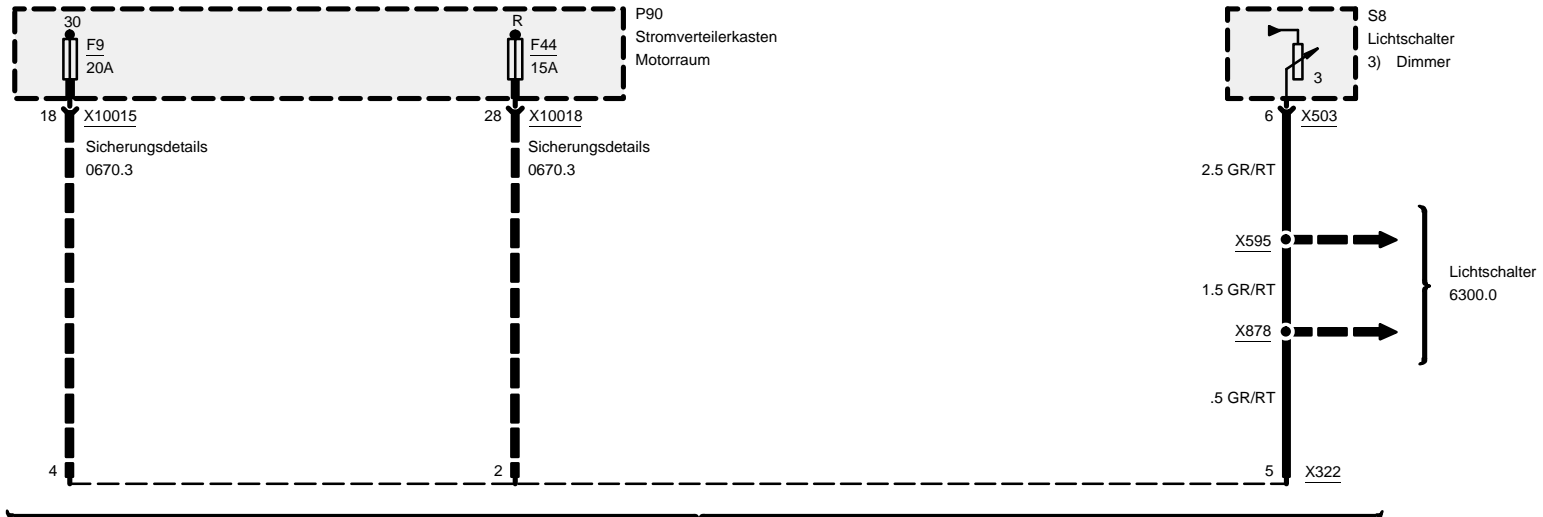

6571.0 Automatische Geschwindigkeitsregelung

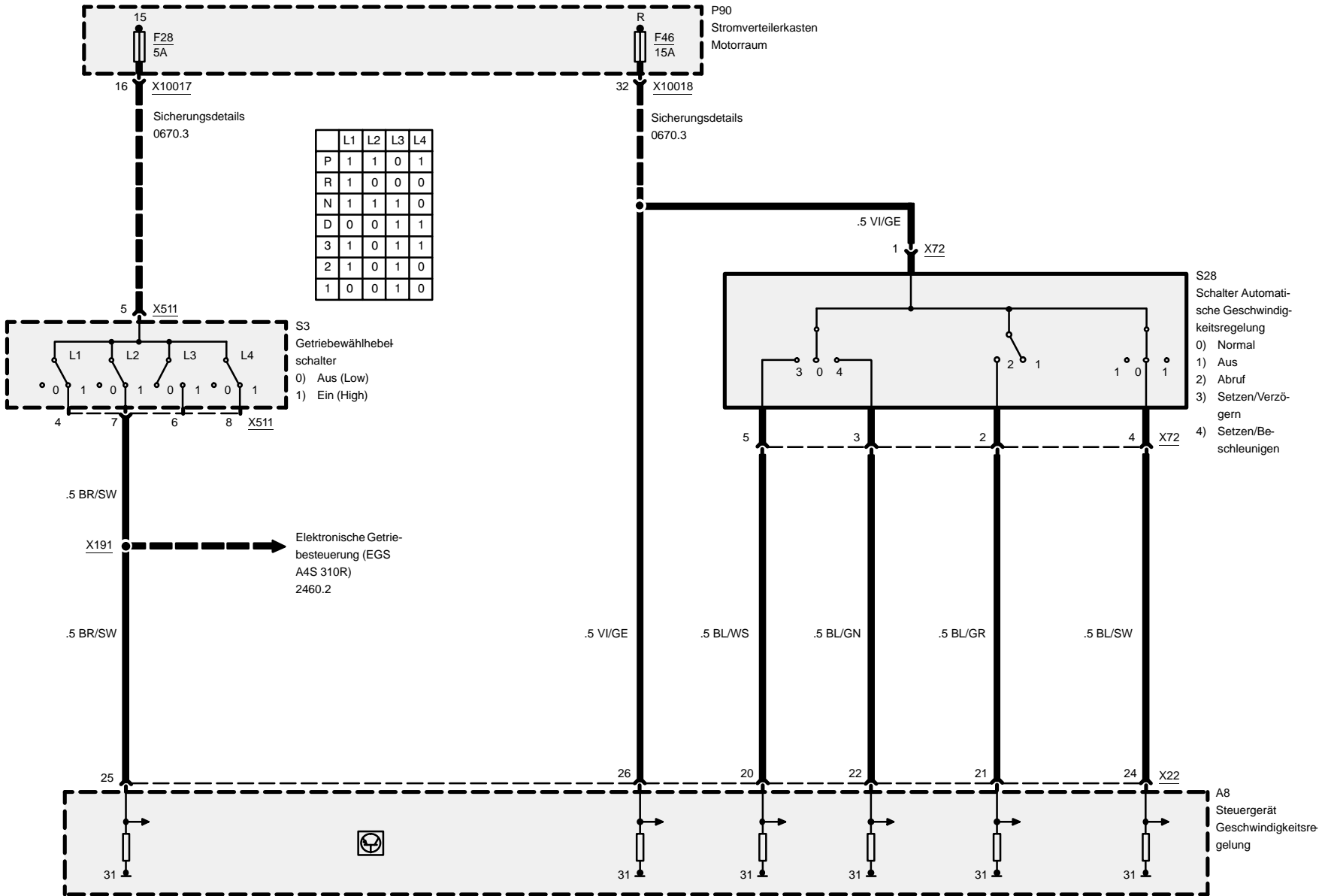



Automatische Geschwindigkeitsregelung

Z3

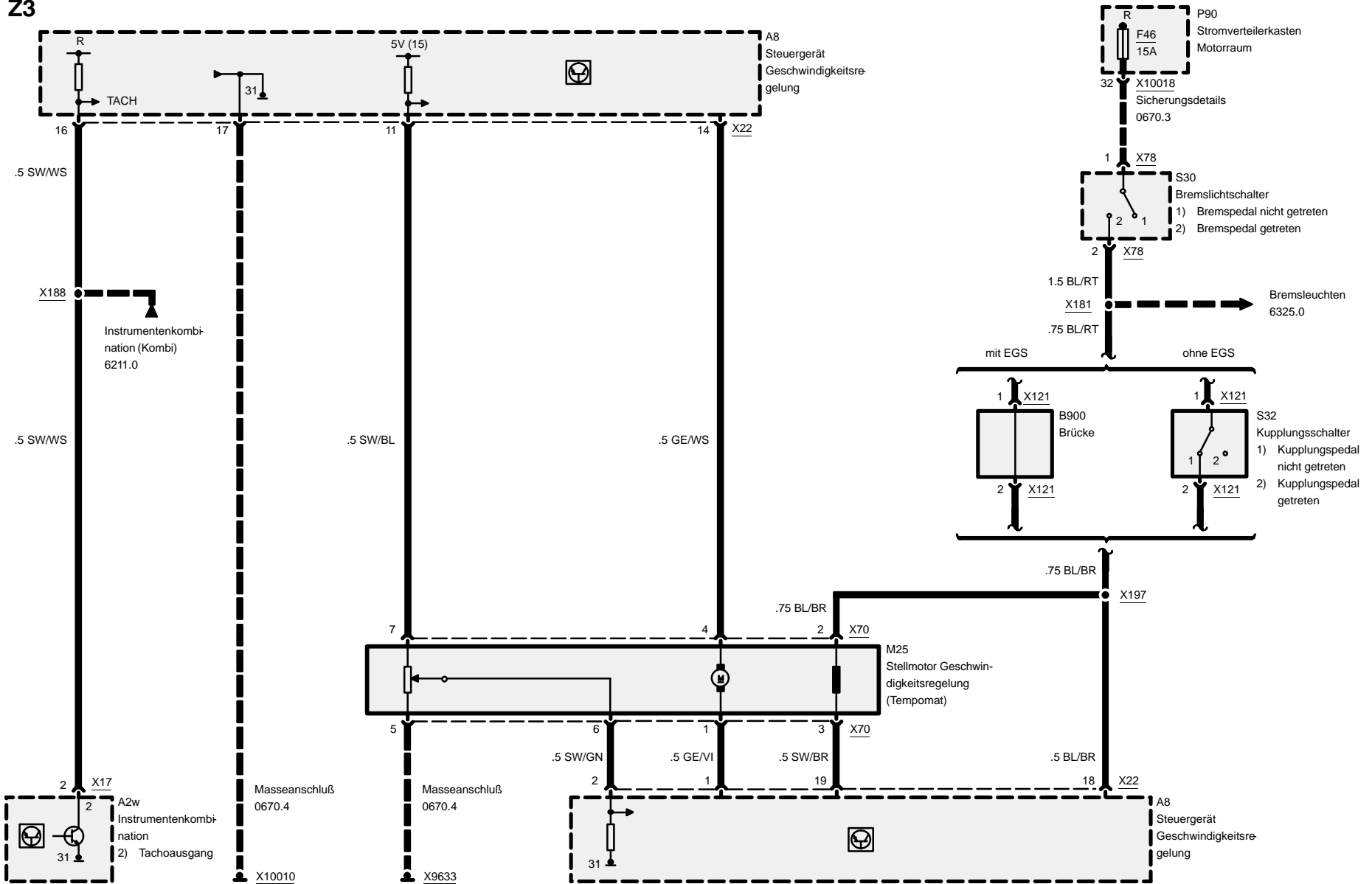



6581.3 Bordcomputer (BC – Low)

Z3

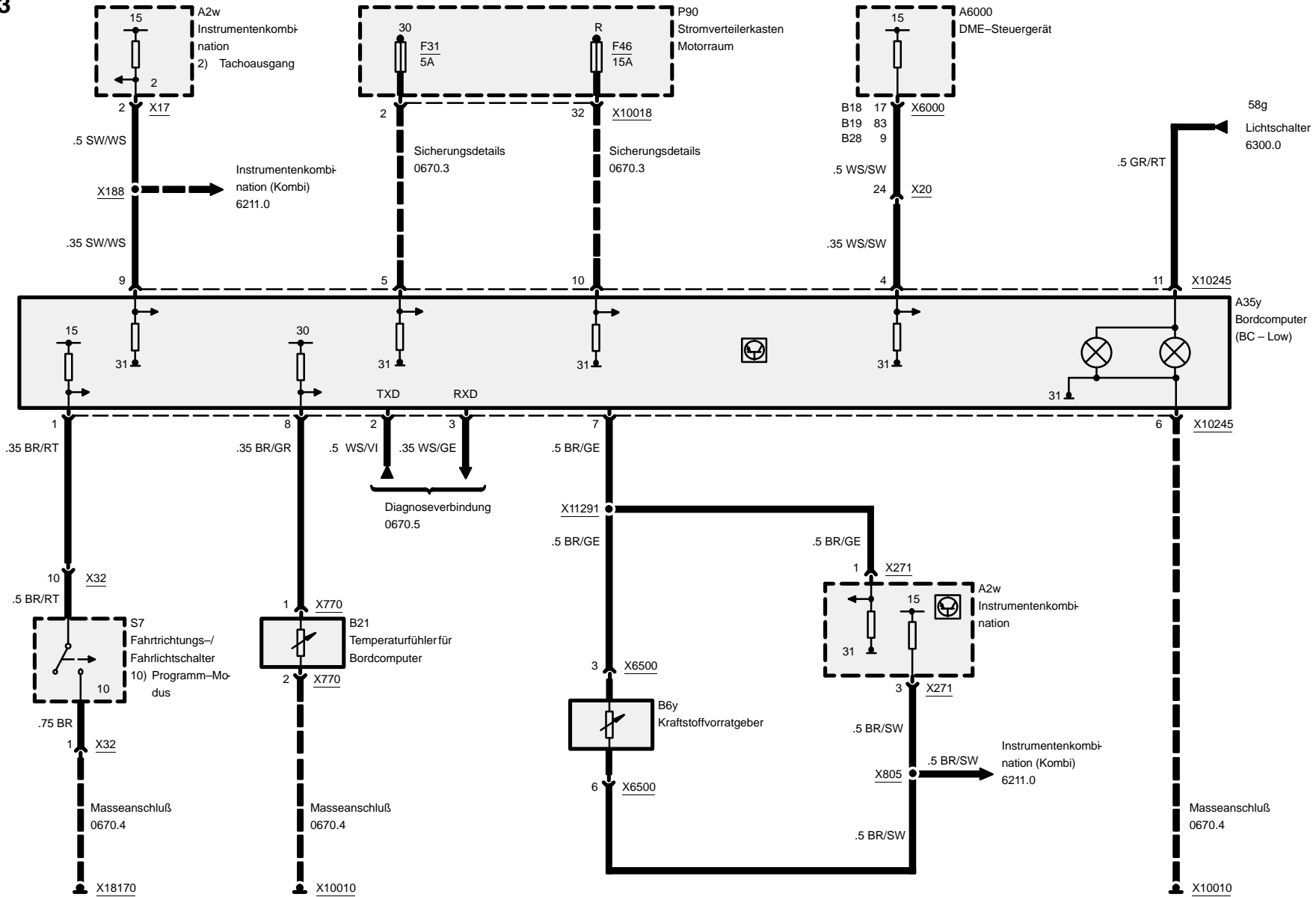



6610.2 Fernbedienung ZV/DWA

Z3

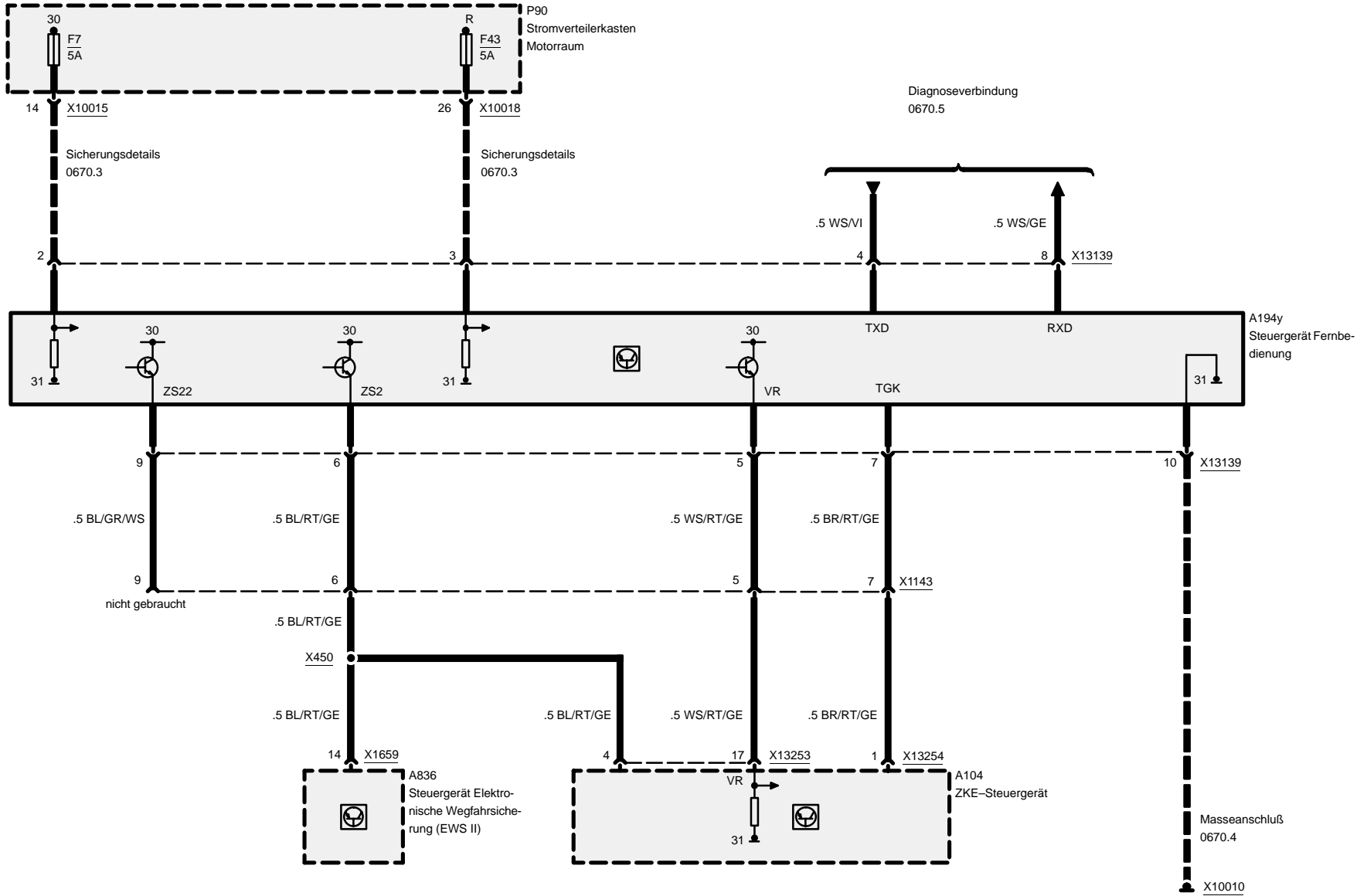



Z3

7000.0 Lageverzeichnis der Komponenten

Komp.	Beschreibung	Einbauort	7100.0	8500.0
A2w	Instrumentenkombination	Armaturenbrett links	21-2	
A7	ABS-Steuergerät	hinter dem Handschuhfach	39-1	
A8	Steuergerät Geschwindigkeitsregelung	hinter dem Handschuhfach	00-2	
A12	Airbag-Diagnose-Modul	unter der Mittelkonsole	23-2	
A18	HiFi-Verstärker	im Gepäckraum links hinter der Verkleidung	28-3	
A35y	Bordcomputer (BC – Low)	Mittelkonsole	01-3	
A51	Wisch-Wasch-Modul	hinter dem Handschuhfach	00-2	
A52	ABS/ASC-Steuergerät	hinter dem Handschuhfach (4-Zylinder) (Frühere Produktion)	00-1	
A52	ABS/ASC-Steuergerät	Motorraum links (4-Zylinder) (Spätere Produktion)		
A52	ABS/ASC-Steuergerät	hinter dem Handschuhfach (6-Zylinder)	00-3	
A64	Wisch-Wasch-Modul (Low II)	hinter dem Handschuhfach	00-2	
A104	ZKE-Steuergerät	hinter dem Handschuhfach	00-2	
A110	Digitaluhr	Mittelkonsole		
A113	Sitzbelegungselektronik	unter dem rechten Vordersitz	25-2	
A113	Sitzbelegungselektronik	unter dem rechten Vordersitz (Sportsitz)	41-2	
A121	Funkinnenraumschutz	hinter der linken Fußraumabdeckung	44-3	
A123	Funkinnenraumschutz II	Mittelkonsole		
A194y	Steuergerät Fernbedienung	bei dem Innenrückspiegel		
A605	Sicherungsträger	Mittelkonsole	29-3	
A835	Sende-/Empfangsmodul (EWS II)	in der Nähe der Lenksäule	01-2	
A836	Steuergerät Elektronische Wegfahrsicherung (EWS II)	hinter dem Handschuhfach	00-1	



Lageverzeichnis der Komponenten

Z3

Komp.	Beschreibung	Einbauort	7100.0	8500.0
A6000	DME–Steuergerät	Motorraum hinten rechts in der Elektronikbox	01-1	
A8500	EGS–Steuergerät	Motorraum hinten rechts in der Elektronikbox	01-1	
B1	ABS–Geber vorn rechts	am rechten Vorderrad, über dem Bremssattel		
B2	ABS–Geber vorn links	am linken Vorderrad, über dem Bremssattel	13-3	
B3	ABS–Geber hinten rechts	am rechten Hinterrad, über dem Bremssattel		
B4	ABS–Geber hinten links	am linken Hinterrad, über dem Bremssattel		
B6y	Kraftstoffvorratgeber	im Tank eingebaut		
B8y	Druckschalter	Motorraum vorn rechts		
B9	Druckschalter Mitteldruck	Motorraum vorn rechts		
B10	Reedkontakt Tacho	am Differentialgetriebe	16-2	
B14	Verdampferfühler	rechte Seite des linken Fußraumes	22-2	
B16	Bremsbelagfühler vorn links	am linken Vorderrad, über dem Bremssattel	13-3	
B17	Bremsbelagfühler hinten rechts	hinter dem rechten Hinterrad		
B18	Bremsflüssigkeitsniveauschalter	Motorraum hinten links	09-1	
B21	Temperaturfühler für Bordcomputer	rechtes vorderes Radhaus (B28)	35-2	
B21	Temperaturfühler für Bordcomputer	am linken vorderen Radhaus (4–Zylinder)	13-1	
B21z	Außentemperaturfühler	rechtes hinteres Radhaus	43-1	
B28	Neigungsüberwachung (DWA)	im Gepäckraum links hinter der Verkleidung	28-2	
B59	Öltemperaturanzeige	Mittelkonsole		
B78	Aufprallsensor Fahrerseite	unter dem linken Vordersitz	38-3	
B79	Aufprallsensor Beifahrerseite	unter dem rechten Vordersitz	38-1	
B900	Brücke	linker Fußraum		



Lageverzeichnis der Komponenten

Z3

Komp.	Beschreibung	Einbauort	7100.0	8500.0
B921	Außentemperaturanzeige	Mittelkonsole		
B6200	Lambdasonde beheizt	unter der Fahrzeugmitte (B18)	15-1	
B6203	Kurbelwellengeber	unter dem Fahrzeug vorn rechts (B18)	12-1	
B6203	Kurbelwellengeber	Motorraum hinten links (B19)	10-2	
B6203	Kurbelwellengeber	Motorraum hinten links (B28)	32-3	
B6203	Kurbelwellengeber	Motor vorn (B32)		
B6204	Nockenwellengeber	Motor vorn (B18)	10-3	
B6204	Nockenwellengeber	Motor vorn (B28)	34-3	
B6205	Temperaturfühler Ansaugluft	Motorraum vorn links (4-Zylinder)	12-2	
B6205	Temperaturfühler Ansaugluft	Motorraum links (B28)	34-2	
B6205	Temperaturfühler Ansaugluft	Motorraum links (B32)	37-3	
B6207	Heißfilmluftmassenmesser	Motor vorn	33-3	
B6209	Hallgeber Nockenwelle	Motor vorn (B19)		
B6210	Lambdasonde 1 beheizt	unter der Fahrzeugmitte		
B6217	Heißfilmluftmassenmesser	Motorraum vorn links	10-1	
B6231	Öldruckschalter	Motor links unten		
B6231	Öldruckschalter	Motor links unten (B28)	32-2	
B6232	Fernthermometergeber	Motor vorn	11-2	
B6233	Luftmengenmesser	Motorraum links		
B6236	Kühlwassertemperaturfühler	Motorraum hinten		
B6238	Öltemperaturfühler	rechts vom Ölfilter		
B6240	Klopfsensor	Motoroberteil vorn (4-Zylinder)	11-2	

05/99

7000.0-2

1998



Lageverzeichnis der Komponenten

Z3

Komp.	Beschreibung	Einbauort	7100.0	8500.0
B6240	Klopfsensor	Motoroberteil vorn (B28)	33-2	
B6241	Klopfsensor 1 (Zyl. 1 und 2)	Motoroberteil links		
B6242	Klopfsensor 2 (Zyl. 3 und 4)	Motoroberteil links		
B6243	Klopfsensor 3 (Zyl. 5 und 6)	Motoroberteil links		
B6254	Ölniveauschalter thermisch	Unterseite der Ölwanne		
B6256	Doppeltemperaturgeber	Motorraum hinten		
B6256	Doppeltemperaturgeber	Motorraum vorn links (B28)	32-1	
B6277	VANOS-Geber 1 (Einlaß)	Motor vorn	36-2	
B6278	VANOS-Geber 2 (Auslaß)	Motor vorn	37-1	
B9508	Druckschalter	Motorraum vorn rechts	31-2	
B62001	Lambdasonde vor Katalysator	unter der Fahrzeugmitte (B19)	15-3	
B62101	Lambdasonde I vor Katalysator	unter der Fahrzeugmitte rechts		
B62201	Lambdasonde II vor Katalysator	unter der Fahrzeugmitte rechts		
C101	Wickelfeder	Oberteil der Lenksäule	25-1	
D100	Diagnosestecker	Motorraum hinten rechts	34-1	
D5010	Entkopplungsdiode D+	Motorraum hinten links		
E7	Scheinwerfer links	Motorraum vorn links		
E8	Scheinwerfer rechts	Motorraum vorn rechts		
E9	Heizbare Heckscheibe I	Hardtop		
E11	Fernlicht links	beim Scheinwerfer vorn links	30-1	
E12	Fernlicht rechts	beim Scheinwerfer vorn rechts		
E13	Fahrlicht links	beim Scheinwerfer vorn links	30-1	

05/99

7000.0-3

1998



Lageverzeichnis der Komponenten

Z3

Komp.	Beschreibung	Einbauort	7100.0	8500.0
E14	.. Fahrlicht rechts	beim Scheinwerfer vorn rechts	30-3	
E15	.. Standlicht links	beim Scheinwerfer vorn links		
E16	.. Heckleuchte links	Heckabschluß links		
E17	.. Heckleuchte rechts	Heckabschluß rechts	03-1	
E19	.. Standlicht rechts	beim Scheinwerfer vorn rechts		
E21	.. Seitenmarkierungsleuchte links	am linken vorderen Radhaus		
E22	.. Seitenmarkierungsleuchte rechts	rechtes vorderes Radhaus		
E25	.. Ascherbeleuchtung vorn	Mittelkonsole		
E26	.. Nebelscheinwerfer links	unter der Stoßstange vorn links		
E27	.. Nebelscheinwerfer rechts	unter der Stoßstange vorn rechts	14-2	
E28	.. Zigarettenanzünder vorn	Mittelkonsole		
E28a	.. Anschluß Zigarettenanzünder	Reifenfüllsystem		
E29	.. Zigarettenanzünderbeleuchtung vorn	Mittelkonsole	23-3	
E32	.. Gepäckraumleuchte	im Gepäckraum		
E43	.. Kennzeichenleuchte links	Unterseite der Heckklappe, in Nähe des Nummernschildes		
E44	.. Kennzeichenleuchte rechts	Unterseite der Heckklappe, in Nähe des Nummernschildes		
E51	.. Heizbare Spritzdüse links	Unterseite der Motorhaube	17-2	
E52	.. Heizbare Spritzdüse rechts	Unterseite der Motorhaube	17-2	
E56	.. Fahrersitzlehnenheizung	in der linken Rückenlehne oben		
E57	.. Fahrersitzheizung	unter dem linken Vordersitz		
E58	.. Beifahrersitzheizung	Unterseite des rechten Vordersitzes		
E59	.. Beifahrersitzlehnenheizung	in der rechten Rückenlehne oben		



Lageverzeichnis der Komponenten

Z3

Komp.	Beschreibung	Einbauort	7100.0	8500.0
E82	.. Ganganzeige–Beleuchtung	Mittelkonsole	23-1	
E96	.. Schalthebelbeleuchtung	Mittelkonsole		
E105	.. Bedienteil–Beleuchtung I, Heizungssteue- rung	Armaturenbrett Mitte	22-3	
E106	.. Bedienteil–Beleuchtung II, Heizungssteue- rung	Armaturenbrett Mitte	22-3	
E800	.. Innenleuchte vorn links	bei dem Innenrückspiegel		
F97	... Sollsammelstelle	Gepäckraum rechts	03-1	
G1	... Batterie	Gepäckraum rechts	03-1	
G5	... Gasgenerator Airbag Fahrerseite	hinter dem Lenkrad		
G6	... Gasgenerator Airbag Beifahrerseite	hinter dem Handschuhfach oben		
G12	.. Pyrotechnischer Gurtstraffer Fahrerseite ..	im linken vorderen Sitzgurtschloß	39-2	
G13	.. Pyrotechnischer Gurtstraffer Beifahrerseite .	im rechten vorderen Sitzgurtschloß	39-2	
G14	.. Gasgenerator Seitenairbag links	linke Vordertür	41-3	
G15	.. Gasgenerator Seitenairbag rechts	rechte Vordertür	38-2	
G6430	B+ Fremdstartstützpunkt	Motorraum hinten rechts	03-2	
G6509	Generator	Motorraum vorn links	02-3	
H2	.. Signalhorn links	unter der Stoßstange vorn links		
H3	.. Signalhorn rechts	rechtes vorderes Radhaus	14-2	
H4	.. Blinker vorn rechts	Fahrzeug vorn		
H7	.. Blinker vorn links	Fahrzeug vorn		
H8	.. Zusatzblinker vorn rechts	Fahrzeug vorn		



Lageverzeichnis der Komponenten

Z3

Komp.	Beschreibung	Einbauort	7100.0	8500.0
H9	... Zusatzblinker vorn links	Fahrzeug vorn		
H10	.. Gong I	unter dem Armaturenbrett links		
H26	.. Nebelschlußleuchte links	Heckabschluß links		
H29	.. Nebelschlußleuchte rechts	Heckabschluß rechts		
H34	.. Hochgesetzte Bremsleuchte	an der Heckklappe		
H50	.. Hochtöner rechts vorn	in der rechten Vordertür oben		
H51	.. Tieftöner rechts vorn	in der rechten A-Säule unten		
H52	.. Tieftöner rechts hinten	in der hinteren Lautsprecherbox		
H54	.. Mitteltöner rechts vorn	in der rechten Vordertür oben		
H54z	.. Mitteltöner hinten rechts	in der hinteren Lautsprecherbox	43-2	
H55	.. Mitteltöner links vorn	in der linken Vordertür oben		
H55z	.. Mitteltöner hinten links	in der hinteren Lautsprecherbox	40-1	
H57	.. Tieftöner links hinten	in der hinteren Lautsprecherbox		
H58	.. Tieftöner links vorn	in der linken A-Säule unten		
H59	.. Hochtöner links vorn	in der linken Vordertür oben		
H67	.. DWA-Sirene	Motorraum hinten links	09-1	
H500	.. Tieftöner hinten	im Lautsprecherkasten hinten, links		
I1008	.. Sitzmatte	in der Sitzfläche Beifahrersitz		
K2 Fanfarenrelais	Motorraum hinten links im Stromverteiler	09-2	
K4 Heizungsgebläse-relais	Motorraum hinten links im Stromverteiler	09-2	
K9 Entlastungsrelais Kl. 15	Motorraum hinten links im Stromverteiler	09-3	
K10	.. ABS-Überspannungsschutzrelais	Motorraum hinten links im Stromverteiler	09-3	



Lageverzeichnis der Komponenten

Z3

Komp.	Beschreibung	Einbauort	7100.0	8500.0
K16	Warnblinkrelais	Motorraum hinten links im Stromverteiler	09-2	
K19	Relais Klimakompressor	Motorraum hinten links im Stromverteiler	09-3	
K21	Relais Zusatzlüfter Stufe 1	Motorraum hinten links im Stromverteiler	09-3	
K22	Relais Zusatzlüfter Stufe 2	Motorraum hinten links im Stromverteiler	09-3	
K25	Relais Standlicht rechts/Kennzeichenbeleuchtung	Stromverteiler Motorraum		
K26	Relais Standlicht links	Stromverteiler Motorraum		
K33a	Relais Klimaanlage Motronic	Motorraum hinten links im Stromverteiler	08-3	
K46	Fernlichtrelais	Motorraum hinten links im Stromverteiler	09-2	
K47	Nebelscheinwerferrelais	Motorraum hinten links im Stromverteiler	09-2	
K48	Fahrlichtrelais	Motorraum hinten links im Stromverteiler	09-2	
K75	ABS-Pumpenmotorrelais	Motorraum hinten links im Stromverteiler	09-3	
K104	Relais Klimaanlage/Zusatzwasserpumpe	unter dem Armaturenbrett links	20-1	
K200	Relais Beleuchtung Skandinavien	Stromverteiler Motorraum		
K910	Abschaltrelais Beifahrersitz-Höhenverstellung	unter dem Beifahrersitz	41-1	
K911	Abschaltrelais Beifahrersitz-Längsverstellung	unter dem Beifahrersitz	41-1	
K920	Abschaltrelais Fahrersitz-Höhenverstellung	unter dem Fahrersitz	40-2	
K921	Abschaltrelais Fahrersitz-Längsverstellung	unter dem Fahrersitz	40-2	
K6300	DME-Relais	Motorraum hinten rechts in der Elektronikbox	01-1	
K6300	DME-Relais	Motorraum hinten rechts in der Elektronikbox (B32)	36-3	
K6301	Relais Elektrische Kraftstoffpumpe	unter dem Armaturenbrett links	20-1	

05/99

7000.0-7

1998



Lageverzeichnis der Komponenten

Z3

Komp.	Beschreibung	Einbauort	7100.0	8500.0
K6303	Lambdasondenrelais	Motorraum hinten rechts in der Elektronikbox	01-1	
K6309	Lambdasonden- und Luftpumpen-Relais	Motorraum hinten rechts in der Elektronikbox	36-3	
K6315	Relais Entlastung Kl. 15 und Starterkennung	Motorraum hinten rechts in der Elektronikbox	36-3	
K6326	Entlastungsrelais Kl. 15	Motorraum hinten rechts in der Elektronikbox	01-1	
K6394	Kompressorrelais	Reifenfüllsystem		
K18363	Cabrio-Verdeck-Relais I (Schließen)	im Gepäckraum links	26-3	
K18364	Cabrio-Verdeck-Relais II (Öffnen)	im Gepäckraum links	26-3	
L1	Ringspule EWS	am Zündanlaßschalter		
M2	Elektrische Kraftstoffpumpe (EKP I)	im Tank eingebaut		
M3	Wischermotor	Motorraum hinten		
M4	Wascherpumpe	Motorraum vorn rechts am Vorratsbehälter für die Scheibenwaschanlage	42-1	
M7	Scheinwerferreinigungspumpe	Motorraum vorn rechts am Vorratsbehälter für die Scheibenwaschanlage	42-1	
M9	Zusatzlüftermotor	Fahrzeugfront, hinter dem Grill		
M12	ZV-Antrieb Fahrertür	Fahrertür		
M13	ZV-Antrieb Beifahrertür	Beifahrertür		
M17	ZV-Antrieb Heckklappe	im Gepäckraum hinten hinter der Verkleidung		
M21	Fensterhebermotor Fahrertür	in der Fahrertür	18-2	
M23	Fensterhebermotor Beifahrertür	in der Beifahrertür	19-3	
M25	Stellmotor Geschwindigkeitsregelung (Tempomat)	Motorraum hinten links	08-3	
M30	Gebälsemotor	Motorraum hinten		
M37a	Zusatzwasserpumpe	Motorraum hinten links	42-3	



Z3

Lageverzeichnis der Komponenten

Komp.	Beschreibung	Einbauort	7100.0	8500.0
M51 ..	Sitzpositionsverstellmotor Fahrersitz	unter dem linken Vordersitz	26-1	
M51 ..	Sitzpositionsverstellmotor Fahrersitz	unter dem linken Vordersitz (Sportsitz)	40-3	
M52 ..	Sitzhöhen-Verstellmotor Fahrersitz	unter dem linken Vordersitz	26-1	
M52 ..	Sitzhöhen-Verstellmotor Fahrersitz	unter dem linken Vordersitz (Sportsitz)	40-3	
M59 ..	Sitzhöhen-Verstellmotor Beifahrersitz	unter dem rechten Vordersitz	25-2	
M60 ..	Sitzpositions-Verstellmotor Beifahrersitz	unter dem rechten Vordersitz	25-2	
M80 ..	Leuchtweitenregulierungs-Stellmotor links ..	beim Scheinwerfer vorn links	30-1	
M81 ..	Leuchtweitenregulierungs-Stellmotor rechts	beim Scheinwerfer vorn rechts	30-3	
M93 ..	ADS-Stellmotor	Motor vorn	35-3	
M101	Verdeck-Antrieb	im Gepäckraum links	26-3	
M111 .	Frischluf-Umluft-Motor	rechte Seite des linken Fußraumes	22-2	
M805 .	Elektrischer Kompressor	Reifenfüllsystem		
M6506	E-Box Lüfter	Motorraum hinten links in der Elektronikbox	08-1	
M6510	Anlasser	Motorraum hinten links	02-2	
N5 ...	Analoguhr	Mittelkonsole		
N8 ...	Antennenverstärker AM/FM	im Gepäckraum links hinter der Verkleidung		
N9 ...	Radio	Mittelkonsole		
N17 ..	Crash-Alarmgeber	Fußraum Fahrerseite	20-1	
N22 ..	CD-Wechsler	im Gepäckraum vorn links		
P90 ..	Stromverteilerkasten Motorraum	Motorraum hinten links		
P97 ..	Zusatzsicherungskasten	unter dem Armaturenbrett links	20-1	
R11 ...	Gebläsevorwiderstand	hinter der Armaturenbrettmitte (mit IHKS)		



Lageverzeichnis der Komponenten

Z3

Komp.	Beschreibung	Einbauort	7100.0	8500.0
R11 ...	Gebälsevorwiderstand	an der Motortrennwand (mit HR)		
R13 ..	Leuchtweitenregulierungspotentiometer	Armaturenbrett links		
R31 ..	ADS-Potentiometer	Motor vorn	33-3	
R6240	Widerstand	Motor vorn		
R6252	Drosselklappenpotentiometer	Motor vorn (4-Zylinder)	11-3	
R6252	Drosselklappenpotentiometer	Motor vorn (B28)	33-3	
R6252	Drosselklappenpotentiometer	Motor vorn (B32)	36-2	
S2	Zündanlaßschalter	Armaturenbrett links		
S3	Getriebewählhebelschalter	Mittelkonsole	23-1	
S4	Signalhornschalter	am Lenkrad		
S5	Scheibenwischerschalter	Armaturenbrett links Lenksäule rechts oben		
S6	ASC-Schalter	Mittelkonsole		
S7	Fahrtrichtungs-/Fahrlichtschalter	Armaturenbrett links Lenksäule links oben		
S8	Lichtschalter	Armaturenbrett links		
S10 ..	Nebellichtschalter	Armaturenbrett links		
S13 ..	Türkontaktschalter Beifahrertür	rechte B-Säule	27-1	
S14 ..	Türkontaktschalter Fahrertür	linke B-Säule	28-1	
S17 ..	Spiegelverstellungsschalter (Fahrertür)	in der linken Vordertür oben		
S18 ..	Warnblinkschalter	Mittelkonsole unten		
S20 ..	DWA-Mikroschalter Radio	Mittelkonsole	29-3	
S28 ..	Schalter Automatische Geschwindigkeitsregelung	Armaturenbrett links Lenksäule rechts oben		



Lageverzeichnis der Komponenten

Z3

Komp.	Beschreibung	Einbauort	7100.0	8500.0
S30	.. Bremslichtschalter	linker Fußraum	21-1	
S31	.. Handbremsschalter	Mittelkonsole am Handbremshebel hinten	39-3	
S32	.. Kupplungsschalter	linker Fußraum	21-1	
S36	.. Doppeltemperaturschalter 91°C/99°C	Motorraum vorn rechts	31-1	
S36y	.. Doppeltemperaturschalter 80°C/88°C	Wasserkühler rechts oben		
S47	.. Schloßschalter Fahrertür	in der Fahrertür	18-1	
S49	.. Schloßschalter Beifahrertür	in der Beifahrertür		
S51	.. Sitzverstellungsschalter Fahrersitz	linker Vordersitz		
S53	.. Sitzheizungsschalter Fahrersitz	Mittelkonsole	24-1	
S54	.. Sitzheizungsschalter Beifahrersitz	Mittelkonsole	24-1	
S56	.. Sitzverstellungsschalter Beifahrersitz	rechter Vordersitz		
S58	.. Gurtschloßschalter Fahrersitz	im linken vorderen Sitzgurtschloß		
S75	.. Gebläseschalter	Armaturenbrett Mitte	22-3	
S76	.. Schalter Heckscheibenheizung	Mittelkonsole		
S126y	.. Fensterheberschalter Fahrertür	Mittelkonsole in Nähe des Getriebewählhebels		
S127y	.. Fensterheberschalter Beifahrertür	Mittelkonsole in Nähe des Getriebewählhebels		
S143	.. Schalter Elektrisches Verdeck	Mittelkonsole		
S164	.. Verdecktotpunkt-Mikroschalter	am Verdeckgestänge	18-3	
S198	.. Thermoschalter heizbare Spritzdüsen	am linken vorderen Radhaus	13-1	
S220	.. Klima-/Umluft-Bedienteil	Mittelkonsole	01-3	
S221	.. Verdampfer-Regler	rechte Seite des linken Fußraumes	22-2	
S232	.. Kompressor-Hauptschalter	Reifenfüllsystem		



Lageverzeichnis der Komponenten

Z3

Komp.	Beschreibung	Einbauort	7100.0	8500.0
S408	Schalter Seitenleuchten	bei dem Innenrückspiegel	29-2	
S531	Temperaturwählschalter	Armaturenbrett Mitte	22-3	
S825	Frontklappen-Mikroschalter	in Nähe des Scheinwerfers vorn links	30-1	
S826	Gepäckraumbeleuchtungsschalter	Unterseite der Heckklappe		
S910	Endpositionsschalter Fahrersitz	in der Rückenlehne Fahrersitz	43-3	
S911	Endpositionsschalter Beifahrersitz	in der Rückenlehne Beifahrersitz	43-3	
S8503	Programmschalter	Mittelkonsole	23-1	
S8507	Kick-Down-Schalter	hinter dem Gaspedal	20-3	
S8511	Rückfahrcheinwerferschalter	Getriebe links	15-2	
T6151	Zündspule 1	Motorraum rechts		
T6152	Zündspule 2	Motorraum rechts		
T6153	Zündspule 3	Motorraum rechts		
T6154	Zündspule 4	Motorraum rechts		
T6155	Zündspule 5	Motorraum rechts		
T6156	Zündspule 6	Motorraum rechts		
V5	DWA LED	Mittelkonsole	24-1	
V7	ASC-Diode	Stromverteiler Motorraum hinten links		
V9	Entkopplungsdiode Beleuchtung	im Stromverteiler Motorraum		
X0	B+ Stützpunkt	Motorraum hinten links im Stromverteiler	02-1	
X2	B+ Stützpunkt	Stromverteiler Motorraum hinten links		
X11	(42 Pins, Schwarz)	hinter dem Handschuhfach	39-1	09-4
X16	(26 Pins, Natur)	Armaturenbrett links Rückseite der Instrumentenkombination, A2w	21-2	00-3



Lageverzeichnis der Komponenten

Z3

Komp.	Beschreibung	Einbauort	7100.0	8500.0
X17	.. (26 Pins, Blau)	Armaturenbrett links Rückseite der Instrumentenkombination, A2w	21-2	00-3
X20	.. (25 Pins, Schwarz)	Motorraum hinten links	08-3	04-4
X22	.. (26 Pins, Blau)	hinter dem Handschuhfach	00-2	00-3
X29	.. (1 Pin, —)	Lenksäule links		
X31	.. (12 Pins, Schwarz)	Motorraum hinten links		12-2
X32	.. (12 Pins, Natur)	an der Lenksäule	20-2	02-4
X33	.. (12 Pins, Schwarz)	an der Lenksäule	20-2	02-4
X35	(4 Pins, Schwarz)	rechte Seite des linken Fußraumes	44-1	10-4
X43	.. (9 Pins, Schwarz)	Stromverteiler Motorraum hinten links		03-4
X44	.. (9 Pins, Schwarz)	Stromverteiler Motorraum hinten links		03-4
X45	.. (9 Pins, Schwarz)	Stromverteiler Motorraum hinten links		03-4
X50	(9 Pins, Schwarz)	Motorraum hinten links im Stromverteiler		03-4
X51	.. (9 Pins, Schwarz)	Stromverteiler Motorraum hinten links		03-4
X52	.. (9 Pins, Schwarz)	Stromverteiler Motorraum hinten links		03-4
X53	.. (9 Pins, Schwarz)	Stromverteiler Motorraum hinten links		03-4
X54	.. (9 Pins, Schwarz)	Stromverteiler Motorraum hinten links		03-4
X56	.. (9 Pins, Schwarz)	Stromverteiler Motorraum hinten links		03-4
X58	.. (9 Pins, Schwarz)	Stromverteiler Motorraum hinten links		03-4
X63	.. (9 Pins, Schwarz)	Stromverteiler Motorraum hinten links		03-4
X64	.. (9 Pins, Schwarz)	Stromverteiler Motorraum hinten links		03-4
X65	.. (9 Pins, Schwarz)	unter dem Armaturenbrett links		03-4
X69	.. (25 Pins, Grau)	Motorraum hinten links	08-3	04-4



Lageverzeichnis der Komponenten

Z3

Komp.	Beschreibung	Einbauort	7100.0	8500.0
X70	.. (8 Pins, Schwarz)	Motorraum hinten links	08-3	10-6
X72	.. (6 Pins, Natur)	an der Lenksäule	20-2	05-3
X74	.. (50 Pins, Gelb)	unter der Mittelkonsole	23-2	11-3
X78	.. (4 Pins, Schwarz)	an der Lenksäule	21-1	03-1
X82	.. (3 Pins, Schwarz)	unter dem Kühler	14-1	05-5
X85	.. (3 Pins, Schwarz)	Motorraum hinten links	12-3	05-5
X87	.. (3 Pins, Schwarz)	Wasserkühler rechts oben	31-1	02-5
X87	(3 Pins, Schwarz)	Wasserkühler rechts oben (B32)		02-5
X105	.. (2 Pins, Grau)	Unterseite der Motorhaube	17-2	
X106	.. (2 Pins, Grau)	Unterseite der Motorhaube	17-2	
X107	.. (2 Pins, Grau)	Motorraum vorn rechts am Vorratsbehälter für die Scheibenwaschanlage	42-1	
X111	.. (2 Pins, Schwarz)	Motorraum hinten links	09-1	
X113	.. (3 Pins, Grau)	hinter dem rechten Vorderrad	14-3	06-3
X114	.. (3 Pins, Grau)	hinter dem linken Vorderrad	13-2	06-3
X118	.. (2 Pins, Schwarz)	hinter dem linken Vorderrad	13-2	
X121	.. (2 Pins, Weiß)	linker Fußraum	21-1	
X122	(2 Pins, Schwarz)	Motorraum hinten links	42-3	
X123	.. (2 Pins, Grau)	Motorraum vorn rechts am Vorratsbehälter für die Scheibenwaschanlage in Nähe des Scheinwerfers vorn rechts	42-1	
X127	.. (4 Pins, Schwarz)	Motorraum vorn rechts	31-2	05-4
X128	.. (3 Pins, Schwarz)	Motorraum vorn links	12-2	02-5
X129	.. (2 Pins, Grau)	beim Scheinwerfer vorn links	30-2	

05/99

7000.0-14

1998



Lageverzeichnis der Komponenten

Z3

Komp.	Beschreibung	Einbauort	7100.0	8500.0
X130	(2 Pins, Grau)	beim Scheinwerfer vorn links	30-2	
X131	(2 Pins, Schwarz)	beim Scheinwerfer vorn links	30-2	
X132	(2 Pins, Schwarz)	am linken vorderen Radhaus	13-1	
X133	(2 Pins, Schwarz)	am linken vorderen Radhaus	14-2	
X134	(2 Pins, Schwarz)	beim Scheinwerfer vorn rechts	30-3	
X135	(2 Pins, Grau)	beim Scheinwerfer vorn rechts	30-3	
X136	(2 Pins, Grau)	beim Scheinwerfer vorn rechts	30-3	
X137	(3 Pins, Schwarz)	Motorraum vorn rechts	31-3	02-5
X142	(2 Pins, Grau)	unter dem Fahrzeugheck links	17-1	
X142	(3 Pins, Grau)	unter dem Fahrzeugheck links (B28)		06-3
X143	(2 Pins, Grau)	unter dem Fahrzeugheck rechts	16-3	
X143	(3 Pins, Grau)	unter dem Fahrzeugheck rechts (B28)		06-3
X163	(3 Pins, Schwarz)	Motorraum vorn rechts am Vorratsbehälter für die Scheibenwaschanlage	31-2	05-5
X165	Masse	Motorraum vorn rechts	04-2	
X166	Masse	Motorraum vorn links	05-1	
X170	Masse	hinter der linken Fußraum-Lautsprecherabdeckung	07-2	
X256	(26 Pins, Schwarz)	rechte A-Säule	19-1	03-5
X257	(26 Pins, Schwarz)	linke A-Säule	17-3	03-5
X271	(12 Pins, Schwarz)	Armaturenbrett links Rückseite der Instrumentenkombination, A2w	21-2	01-3
X275	(4 Pins, Natur)	unter dem linken Vordersitz	26-2	03-1
X275	(4 Pins, Natur)	unter dem linken Vordersitz (Sportsitz)	40-3	03-1
X279	(4 Pins, Natur)	unter dem rechten Vordersitz	25-3	03-1



Lageverzeichnis der Komponenten

Z3

Komp.	Beschreibung	Einbauort	7100.0	8500.0
X279	(4 Pins, Natur)	unter dem rechten Vordersitz (Sportsitz)	41-2	03-1
X285	(15 Pins, Blau)	hinter dem Handschuhfach	00-2	05-1
X295	(8 Pins, Schwarz)	an der Lenksäule	20-2	03-3
X311	(3 Pins, Schwarz)	im Kofferraumdeckel	29-1	01-1
X315	(2 Pins, Schwarz)	im Kofferraumdeckel	29-1	
X316	(4 Pins, Weiß)	Mittelkonsole in Nähe des Getriebewählhebels		07-1
X318	(8 Pins, Schwarz)	im Gepäckraum hinten rechts hinter der rechten Heckleuchte	03-1	02-1
X319	(8 Pins, Schwarz)	im Gepäckraum links hinter der Verkleidung	28-2	02-1
X322	(6 Pins, Schwarz)	Fußraum Fahrerseite	20-1	03-6
X324	(4 Pins, Weiß)	Mittelkonsole in Nähe des Getriebewählhebels		07-1
X333	(4 Pins, Natur)	Motorraum hinten unter der Mitte der Frischluftverkleidung		11-1
X336	(3 Pins, Schwarz)	in der rechten A-Säule oben		01-1
X351	(3 Pins, Schwarz)	rechte B-Säule	27-1	01-1
X352	(3 Pins, Schwarz)	linke B-Säule	28-1	01-1
X357	(2 Pins, Weiß)	bei dem Innenrückspiegel	29-2	
X371	(3 Pins, Schwarz)	beim Scheinwerfer vorn links	30-1	02-5
X379	(1 Pin, Natur)	Hardtopaufnahme links		
X380	(1 Pin, Natur)	Hardtopaufnahme links		
X383	(2 Pins, Schwarz)	am Differentialgetriebe	16-2	
X389	(2 Pins, Schwarz)	Zusatzblinker vorn links		
X390	(2 Pins, Schwarz)	Zusatzblinker vorn rechts		
X413	(3 Pins, Schwarz)	Hochgesetzte Bremsleuchte		01-1



Lageverzeichnis der Komponenten

Z3

Komp.	Beschreibung	Einbauort	7100.0	8500.0
X423	(1 Pins, —)	unter der Mittelkonsole am Handbremshebel hinten	39-3	
X424	(1 Pin, —)	im Gepäckraum links hinter der Verkleidung		
X494	Masse	unter der Mittelkonsole	07-1	
X503	(12 Pins, Schwarz)	Armaturenbrett links	21-3	07-2
X504	(4 Pins, Natur)	Armaturenbrett links	21-3	03-1
X509	(9 Pins, Schwarz)	Stromverteiler Motorraum hinten links		03-4
X510	(9 Pins, Schwarz)	Stromverteiler Motorraum hinten links		03-4
X511	(8 Pins, Schwarz)	Mittelkonsole	23-1	02-1
X514	(4 Pins, Schwarz)	Mittelkonsole	24-1	07-1
X516	(5 Pins, Schwarz)	Mittelkonsole		02-6
X521	(6 Pins, Blau)	Mittelkonsole		04-5
X522	(3 Pins, Natur)	an der rechten Seite des linken Fußraumes		04-3
X531	(1 Pin, Natur)	Mittelkonsole	23-3	
X532	(2 Pins, Schwarz)	Mittelkonsole	23-3	
X537	(3 Pins, Schwarz)	Mitteltöner hinten links	40-1	01-1
X538	(3 Pins, Schwarz)	Mitteltöner hinten rechts	43-2	01-1
X539	(2 Pins, Schwarz)	Mittelkonsole	29-3	
X544	(2 Pins, Natur)	Fußraum Fahrerseite		
X605	(12 Pins, Schwarz)	im Gepäckraum links hinter der Verkleidung	28-3	01-5
X606	(26 Pins, Schwarz)	im Gepäckraum links hinter der Verkleidung	28-3	00-3
X623	(4 Pins, Schwarz)	in der Fahrtür	18-2	07-1
X624	(4 Pins, Schwarz)	in der Beifahrtür	19-3	07-1



Lageverzeichnis der Komponenten

Z3

Komp.	Beschreibung	Einbauort	7100.0	8500.0
X625	(6 Pins, Schwarz)	in der Fahrertür	18-2	08-2
X641	(6 Pins, Schwarz)	in der Beifahrertür	19-2	07-4
X651	(6 Pins, Gelb)	Mittelkonsole	24-1	04-5
X658	(6 Pins, Gelb)	Mittelkonsole	24-1	04-5
X660	(6 Pins, Schwarz)	linke Vordertür hinter der Türverkleidung		07-4
X693	(1 Pin, Natur)	Reifenfüllsystem		
X700	(1 Pin, —)	hinter der rechten Fußraum-Lautsprecherabdeckung	24-3	
X701	(1 Pin, —)	hinter der linken Fußraum-Lautsprecherabdeckung		
X709	(2 Pins, Schwarz)	Unterseite der Heckklappe, in Nähe des Nummernschildes		
X710	(2 Pins, Schwarz)	Unterseite der Heckklappe, in Nähe des Nummernschildes		
X711	(2 Pins, Schwarz)	im Kofferraumdeckel	29-1	
X712	(1 Pin, Schwarz)	im Gepäckraum		
X713	(2 Pins, Schwarz)	unter dem Fahrzeugheck rechts	16-3	
X726	(2 Pins, Natur)	unter dem linken Vordersitz	26-1	
X726	(2 Pins, Natur)	unter dem linken Vordersitz (Sportsitz)	40-3	
X728	(2 Pins, Schwarz)	unter dem linken Vordersitz	26-1	
X728	(2 Pins, Schwarz)	unter dem linken Vordersitz (Sportsitz)	40-3	
X733	(4 Pins, Schwarz)	unter dem linken Vordersitz	26-2	03-1
X733	(4 Pins, Schwarz)	unter dem linken Vordersitz (Sportsitz)	40-3	03-1
X734	(2 Pins, Natur)	unter dem rechten Vordersitz	25-2	
X734	(2 Pins, Natur)	unter dem rechten Vordersitz (Sportsitz)	41-1	
X737	(2 Pins, Schwarz)	unter dem rechten Vordersitz	25-2	



Lageverzeichnis der Komponenten

Z3

Komp.	Beschreibung	Einbauort	7100.0	8500.0
X737	(2 Pins, Schwarz)	unter dem rechten Vordersitz (Sportsitz)	41-2	
X740	(4 Pins, Schwarz)	unter dem rechten Vordersitz	25-3	03-1
X740	(4 Pins, Schwarz)	unter dem rechten Vordersitz (Sportsitz)	41-2	03-1
X742	(2 Pins, Gelb)	in der Beifahrertür		
X744	(4 Pins, Grau)	in der Beifahrertür	19-3	05-4
X746	(3 Pins, Gelb)	in der Beifahrertür	19-3	01-1
X747	(2 Pins, Gelb)	in der Fahrertür	18-1	
X749	(4 Pins, Grau)	in der Fahrertür	18-2	05-4
X753	(3 Pins, Gelb)	in der Fahrertür	18-2	01-1
X766	(2 Pins, Schwarz)	am linken vorderen Radhaus		
X767	(2 Pins, Schwarz)	rechtes vorderes Radhaus		
X768	(2 Pins, Schwarz)	am linken vorderen Radhaus	13-1	
X769	(2 Pins, Schwarz)	rechtes vorderes Radhaus	14-2	
X770	(2 Pins, Schwarz)	rechtes hinteres Radhaus (B32)	43-2	
X770	(2 Pins, Gelb)	rechtes vorderes Radhaus (B28)	35-2	
X770	(2 Pins, Gelb)	am linken vorderen Radhaus (4-Zylinder)	13-1	
X771	(2 Pins, Natur)	rechte Seite des linken Fußraumes	22-2	
X778	(4 Pins, Schwarz)	unter dem linken Vordersitz		07-1
X778	(4 Pins, Schwarz)	unter dem linken Vordersitz (Sportsitz)	40-2	07-1
X782	(3 Pins, Orange)	hinter dem Handschuhfach oben	00-3	07-5
X783	(3 Pins, Schwarz)	Unterseite der Lenksäule	25-1	07-5
X816	(2 Pins, Natur)	rechte Seite des linken Fußraumes	22-1	

05/99

7000.0-19

1998



Lageverzeichnis der Komponenten

Z3

Komp.	Beschreibung	Einbauort	7100.0	8500.0
X898	(8 Pins, Schwarz)	unter der hinteren Ablagebox	27-2	08-3
X904	(4 Pins, Schwarz)	rechte Seite des linken Fußraumes (mit HR)	22-1	03-1
X904	(6 Pins, Schwarz)	an der Motortrennwand (mit IHKS)		04-6
X905	(7 Pins, Schwarz)	Armaturenbrett Mitte	22-3	09-3
X1013	(2 Pins, Natur)	Fußraum Fahrerseite		
X1014	(1 Pin, —)	Mittelkonsole	23-3	
X1034	(3 Pins, Schwarz)	beim Scheinwerfer vorn links	30-2	08-1
X1035	(3 Pins, Schwarz)	beim Scheinwerfer vorn rechts	30-3	08-1
X1098	(3 Pins, Schwarz)	Armaturenbrett links	21-3	01-1
X1116	Masse	im Gepäckraum links	06-3	
X1143	(10 Pins, Schwarz)	Fußraum Fahrerseite		02-3
X1148	(2 Pins, Schwarz)	am linken vorderen Radhaus, ABS	13-1	
X1148	(2 Pins, Schwarz)	rechtes vorderes Radhaus, ASC		
X1155	(2 Pins, Schwarz)	Mittelkonsole	24-2	
X1161	(9 Pins, Schwarz)	Stromverteiler Motorraum hinten links		03-4
X1166	Masse	hinter dem Handschuhfach	04-3	
X1171	(55 Pins, Natur)	rechte Seite des linken Fußraumes	00-3	11-2
X1175	(42 Pins, Schwarz)	hinter dem Handschuhfach	00-1	09-4
X1176	(25 Pins, Schwarz)	Motorraum hinten links	35-3	04-4
X1178	(2 Pins, Weiß)	Mittelkonsole		
X1193	(3 Pins, Schwarz)	Mittelkonsole	23-1	01-1
X1213	(2 Pins, Schwarz)	Mittelkonsole		



Lageverzeichnis der Komponenten

Z3

Komp.	Beschreibung	Einbauort	7100.0	8500.0
X1222	(6 Pins, Natur)	im Gepäckraum links hinter der Verkleidung	28-2	03-6
X1255	(4 Pins, Schwarz)	Reifenfüllsystem		10-4
X1265	(1 Pin, Natur)	Hardtop		
X1266	(1 Pin, Natur)	Hardtop		
X1380	(1 Pin, —)	hinter der rechten Fußraum-Lautsprecherabdeckung	24-3	
X1381	(1 Pin, —)	hinter der linken Fußraum-Lautsprecherabdeckung		
X1439	(2 Pins, Schwarz)	Mittelkonsole		
X1441	Masse	unter der Mittelkonsole	07-3	
X1517	(6 Pins, Schwarz)	rechte Seite des linken Fußraumes	22-2	09-2
X1529	(1 Pin, —)	Stromverteiler Motorraum hinten links		
X1530	(1 Pin, Natur)	Stromverteiler Motorraum hinten links		
X1582	(4 Pins, Schwarz)	hinter der linken Fußraumabdeckung	44-3	07-1
X1588	(2 Pins, Schwarz)	unter dem Armaturenbrett links	20-1	
X1602	(9 Pins, Schwarz)	unter dem Armaturenbrett links		03-4
X1659	(15 Pins, Gelb)	hinter dem Handschuhfach	00-1	05-1
X1715	(6 Pins, Schwarz)	im Gepäckraum hinten links	28-3	04-5
X1764	(3 Pins, Schwarz)	an der Lenksäule		01-1
X1883	(2 Pins, Gelb)	linke Vordertür	41-3	
X1884	(2 Pins, Gelb)	rechte Vordertür	38-2	
X1885	(3 Pins, Schwarz)	unter dem linken Vordersitz	38-3	13-1
X1886	(3 Pins, Schwarz)	unter dem rechten Vordersitz	38-1	13-1
X1890	(3 Pins, Schwarz)	Fahrzeugfront, hinter dem Grill		05-5

05/99

7000.0-21

1998



Lageverzeichnis der Komponenten

Z3

Komp.	Beschreibung	Einbauort	7100.0	8500.0
X3158	(1 Pin, Natur)	Reifenfüllsystem		
X5115	(2 Pins, Schwarz)	Mittelkonsole	29-3	
X5210	(3 Pins, Schwarz)	Motor vorn	36-2	10-2
X5220	(3 Pins, Schwarz)	Motor vorn		10-2
X6000	(88 Pins, Natur)	Motorraum hinten rechts in der Elektronikbox	01-1	00-1
X6002	(20 Pins, Schwarz)	Motorraum hinten rechts		04-1
X6091	(30 Pins, Schwarz)	Motorraum hinten an der Motortrennwand	11-1	01-2
X6101	(2 Pins, Schwarz)	am Motoroberteil Mitte		
X6102	(2 Pins, Schwarz)	am Motoroberteil Mitte		
X6103	(2 Pins, Schwarz)	am Motoroberteil Mitte		
X6104	(2 Pins, Schwarz)	am Motoroberteil Mitte		
X6105	(2 Pins, Schwarz)	am Motoroberteil Mitte		
X6106	(2 Pins, Schwarz)	am Motoroberteil Mitte		
X6120	(2 Pins, Schwarz)	Motorraum links (4-Zylinder)	08-2	
X6120	(2 Pins, Schwarz)	Motorraum links (B28)	35-1	
X6120	(2 Pins, Schwarz)	Motorraum links (B32)	37-3	
X6130	(3 Pins, Schwarz)	Motor vorn (4-Zylinder)	11-3	10-2
X6130	(3 Pins, Schwarz)	Motor vorn (B28)		10-2
X6130	(3 Pins, Schwarz)	Motorraum links (B32)	37-2	
X6131	(2 Pins, Schwarz)	Motorraum vorn links	10-1	
X6133	(2 Pins, Schwarz)	unter dem Fahrzeug vorn rechts		
X6150	(7 Pins, Schwarz)	Motorraum hinten rechts (4-Zylinder)		04-2



Lageverzeichnis der Komponenten

Z3

Komp.	Beschreibung	Einbauort	7100.0	8500.0
X6150	(10 Pins, Schwarz)	Motorraum hinten rechts (B28)	34-1	10-1
X6151	(3 Pins, Grau)	Motoroberteil rechts		09-5
X6152	(3 Pins, Grau)	Motoroberteil rechts	11-3	09-5
X6153	(3 Pins, Grau)	Motoroberteil rechts		09-5
X6154	(3 Pins, Grau)	Motoroberteil rechts		09-5
X6155	(3 Pins, Grau)	Motoroberteil rechts		09-5
X6156	(3 Pins, Grau)	Motoroberteil rechts		09-5
X6164	(2 Pins, Schwarz)	unter dem Luftsammler	36-1	
X6200	(4 Pins, Schwarz)	unter der Fahrzeugmitte (B18)	15-1	06-1
X6203	(3 Pins, Schwarz)	Motor vorn unter dem Luftsammler		10-2
X6203	(3 Pins, Schwarz)	Motor vorn unter dem Luftsammler (B28)	33-1	10-2
X6204	(3 Pins, Schwarz)	Motor vorn unter dem Luftsammler		10-2
X6204	(3 Pins, Schwarz)	Motor vorn unter dem Luftsammler (B28)	33-1	10-2
X6205	(2 Pins, Schwarz)	Motorraum vorn links (4-Zylinder)	12-2	
X6205	(2 Pins, Schwarz)	Motorraum links (B28)	34-2	
X6205	(2 Pins, Schwarz)	Motorraum links (B32)	37-3	
X6207	(4 Pins, Schwarz)	Motor vorn	33-3	10-4
X6209	(3 Pins, Schwarz)	Motor vorn Hallgeber Nockenwelle		10-2
X6210	(4 Pins, Schwarz)	unter der Fahrzeugmitte		06-1
X6217	(4 Pins, Grau)	Motorraum vorn links	10-1	03-2
X6231	(2 Pins, Schwarz)	Motorraum vorn links (4-Zylinder)	11-2	
X6231	(2 Pins, Schwarz)	Motorraum vorn links (B28)		

05/99

7000.0-23

1998



Lageverzeichnis der Komponenten

Z3

Komp.	Beschreibung	Einbauort	7100.0	8500.0
X6231	(2 Pins, Braun)	Motor links (B32)	36-1	
X6232	(4 Pins, Schwarz)	Motorraum vorn links	11-2	06-1
X6233	(7 Pins, Schwarz)	Motorraum links		04-2
X6238	(2 Pins, Schwarz)	rechts vom Ölfilter	36-1	
X6240	(4 Pins, Schwarz)	Motorraum links (4-Zylinder)	02-2	06-1
X6240	(4 Pins, Schwarz)	Motorraum links (B28)	33-1	06-1
X6241	(3 Pins, Schwarz)	Motoroberteil links		12-1
X6242	(3 Pins, Schwarz)	Motoroberteil links	36-1	10-2
X6243	(3 Pins, Schwarz)	Motoroberteil links		12-1
X6252	(3 Pins, Schwarz)	Motorraum links (B32)	36-2	
X6252	(3 Pins, Schwarz)	Motor vorn (4-Zylinder)	11-3	10-2
X6252	(3 Pins, Schwarz)	Motorraum links (B28)	33-3	10-2
X6254	(3 Pins, Schwarz)	Motorraum hinten links		10-2
X6256	(4 Pins, Schwarz)	Motorraum hinten		10-3
X6256	(4 Pins, Schwarz)	Motorraum links (B32)	37-2	10-3
X6275	(2 Pins, Schwarz)	am Motoroberteil Mitte	34-3	10-2
X6277	(3 Pins, Schwarz)	Motor vorn	36-2	10-2
X6278	(3 Pins, Schwarz)	Motor vorn		10-2
X6300	(9 Pins, Schwarz)	Motorraum hinten rechts in der Elektronikbox		03-4
X6301	(9 Pins, Schwarz)	unter dem Armaturenbrett links		03-4
X6303	(9 Pins, Schwarz)	Motorraum hinten rechts in der Elektronikbox		03-4
X6309	(10 Pins, Schwarz)	Motorraum hinten rechts in der Elektronikbox		10-5



Lageverzeichnis der Komponenten

Z3

Komp.	Beschreibung	Einbauort	7100.0	8500.0
X6315	(10 Pins, Schwarz)	Motorraum hinten rechts in der Elektronikbox		10-5
X6326	(9 Pins, Schwarz)	Motorraum hinten rechts in der Elektronikbox		03-4
X6394	(9 Pins, Schwarz)	Reifenfüllsystem		03-4
X6430	Kabelschuh B+ Fremdstartstützpunkt	Motorraum hinten rechts		
X6431	Kabelschuh B+ Fremdstartstützpunkt	Motorraum hinten rechts		
X6432	Kabelschuh B+ Fremdstartstützpunkt	Motorraum hinten rechts		
X6454	Masse	Motorraum hinten rechts (4-Zylinder)	04-1	
X6454	Masse	Motorraum hinten rechts (6-Zylinder)	04-2	
X6456	Masse	Motorraum hinten rechts (4-Zylinder)	04-1	
X6456	Masse	auf dem Zylinderkopf (6-Zylinder)	06-1	
X6500	(6 Pins, Schwarz)	unter der hinteren Ablagebox	27-2	06-5
X6506	(2 Pins, Schwarz)	Motorraum hinten rechts in der Elektronikbox	08-1	
X6509	Kabelschuh Generator B+	Motorraum vorn links	02-3	
X6510	Kabelschuh Starter Kl. 50	Motorraum hinten links am Anlasser	02-2	
X6511	Kabelschuh Starter Kl. 30h	Motorraum hinten links am Anlasser		
X6512	Kabelschuh Starter Kl. 30	Motorraum hinten links am Anlasser	02-2	
X6524	(3 Pins, Schwarz)	Motorraum vorn		10-2
X7509	Kabelschuh Generator D+	Motorraum vorn links	02-3	
X8500	(88 Pins, Natur)	Motorraum hinten rechts in der Elektronikbox		00-1
X8507	(1 Pin, Schwarz)	hinter dem Gaspedal	20-3	
X8511	(2 Pins, Schwarz)	Getriebe links	15-2	
X8514	(10 Pins, Natur)	Mittelkonsole	23-1	02-3



Lageverzeichnis der Komponenten

Z3

Komp.	Beschreibung	Einbauort	7100.0	8500.0
X8516	(2 Pins, Schwarz)	Getriebe links		
X8521	(16 Pins, Schwarz)	auf der rechten Seite des Getriebes	16-1	09-1
X9001	(2 Pins, Schwarz)	Mittelkonsole	24-2	
X9002	(2 Pins, Schwarz)	Mittelkonsole	24-2	
X9003	(2 Pins, Schwarz)	Mittelkonsole		
X9633	Masse	hinter der linken Fußraum-Lautsprecherabdeckung	07-2	
X9770	(4 Pins, Natur)	Mittelkonsole	24-2	12-3
X9990	(3 Pins, Schwarz)	unter dem Fahrersitz		12-6
X9991	(10 Pins, Schwarz)	unter dem Fahrersitz	40-2	12-5
X9994	(3 Pins, Schwarz)	unter dem Beifahrersitz		12-6
X9995	(10 Pins, Schwarz)	unter dem Beifahrersitz	41-1	12-5
X9997	(2 Pins, Orange)	hinter dem Lenkrad		
X10010	Masse	hinter dem Handschuhfach	04-3	
X10013	(2 Pins, Natur)	hinter dem Lenkrad		
X10051	(4 Pins, Natur)	Armaturenbrett links		03-1
X10054	(8 Pins, Schwarz)	rechte Seite des linken Fußraumes	22-1	02-1
X10059	(3 Pins, Schwarz)	Mittelkonsole	24-2	12-4
X10088	(2 Pins, Schwarz)	Motorraum vorn rechts	31-3	
X10094	(2 Pins, Schwarz)	Motorraum links	35-3	
X10098	(1 Pin, Natur)	Stromverteiler Motorraum hinten links		
X10099	(1 Pin, —)	Stromverteiler Motorraum hinten links		
X10182	(18 Pins, Schwarz)	hinter dem Handschuhfach		08-4



Lageverzeichnis der Komponenten

Z3

Komp.	Beschreibung	Einbauort	7100.0	8500.0
X10214	(3 Pins, Orange)	unter dem linken Vordersitz	40-2	01-4
X10215	(3 Pins, Orange)	unter dem rechten Vordersitz	41-1	01-4
X10216	(3 Pins, Schwarz)	unter dem linken Vordersitz	39-2	07-5
X10217	(3 Pins, Schwarz)	unter dem rechten Vordersitz	39-2	07-5
X10218	(3 Pins, Natur)	unter dem rechten Vordersitz	25-3	01-1
X10218	(3 Pins, Natur)	unter dem rechten Vordersitz (Sportsitz)	41-2	01-1
X10239	(3 Pins, Schwarz)	Motor vorn	33-3	10-2
X10241	(3 Pins, Schwarz)	Motorraum vorn rechts		05-5
X10245	(12 Pins, Schwarz)	Mittelkonsole	01-3	01-3
X10246	(12 Pins, Schwarz)	im Lautsprecherkasten hinten, links	27-3	01-3
X10260	(3 Pins, Natur)	in der Nähe der Lenksäule	01-2	01-1
X10263	(6 Pin, Schwarz)	Mittelkonsole		04-5
X10299	(3 Pins, Schwarz)	Hardtopaufnahme links	18-3	05-2
X10353	(25 Pins, Schwarz)	Motorraum links		13-2
X11104	(1 Pin, —)	bei dem Innenrückspiegel	29-2	
X11105	(1 Pin, —)	bei dem Innenrückspiegel	29-2	
X11106	(1 Pin, —)	bei dem Innenrückspiegel	29-2	
X11209	(3 Pins, Schwarz)	Hardtopaufnahme links	18-3	05-2
X11272	(9 Pins, Schwarz)	Motorraum hinten links im Stromverteiler		03-4
X11287	Anschlüsse verlötet	Armaturenbrett Mitte		
X11379	(3 Pins, Schwarz)	Wasserkühler rechts oben		02-5
X13004	Masse	hinter dem Handschuhfach	04-3	

05/99

7000.0-27

1998



Lageverzeichnis der Komponenten

Z3

Komp.	Beschreibung	Einbauort	7100.0	8500.0
X13006	Masse	im Gepäckraum links	05-3	
X13016	Masse	im Gepäckraum links	05-2	
X13017	(2 Pins, Blau)	Hardtop		
X13032	Masse	unter der hinteren Ablagebox	06-2	
X13045	(6 Pins, Natur)	Mittelkonsole		04-5
X13139	(10 Pins, Schwarz)	bei dem Innenrückspiegel		02-3
X13146	(8 Pins, Schwarz)	im Gepäckraum links	26-3	02-1
X13233	(1 Pin, Schwarz)	Armaturenbrett Mitte hinter der Mittelkonsole		
X13252	(15 Pins, Schwarz)	hinter dem Handschuhfach	44-2	05-1
X13253	(26 Pins, Gelb)	hinter dem Handschuhfach	44-2	00-3
X13254	(26 Pins, Grün)	hinter dem Handschuhfach	44-2	00-3
X13287	(1 Pin, Weiß)	Armaturenbrett Mitte hinter der Mittelkonsole		
X13307	(2 Pins, Schwarz)	Mittelkonsole		07-1
X18080	(1 Pin, Schwarz)	im Gepäckraum links		
X18126	(17 Pins, Schwarz)	Mittelkonsole hinter dem Radio		02-2
X18170	Masse	unter der Mittelkonsole	07-1	
X18180	(3 Pins, Natur)	im Gepäckraum hinten rechts	28-3	05-2
X18190	(3 Pins, Schwarz)	in der Fahrertür	18-2	01-1
X18196	(10 Pins, Schwarz)	linke A-Säule	17-3	02-3
X18198	(10 Pins, Schwarz)	rechte A-Säule	19-1	02-3
X18279	(2 Pins, Grau)	in der Fahrertür		
X18280	(2 Pins, Grau)	in der Beifahrertür		



Lageverzeichnis der Komponenten

Z3

Komp.	Beschreibung	Einbauort	7100.0	8500.0
X18333	(2 Pins, Schwarz)	an der Instrumentenkombination		
X18349	(8 Pins, Schwarz)	Mittelkonsole	01-3	08-3
X18350	(6 Pins, Schwarz)	rechte Seite des linken Fußraumes	22-2	03-6
X18363	(9 Pins, Schwarz)	im Gepäckraum links		03-4
X18364	(9 Pins, Schwarz)	im Gepäckraum links		03-4
X18516	(3 Pins, Schwarz)	in der Beifahrertür	19-3	01-1
X18520	(10 Pins, Schwarz)	Mittelkonsole Radio		02-3
X18521	(10 Pins, Schwarz)	Gepäckraum rechts CD-Wechsler	28-3	02-3
X18774	(4 Pins, Natur)	in der hinteren Lautsprecherbox	27-3	03-1
X18983	(2 Pins, Schwarz)	Armaturenbrett Mitte		
X18984	(2 Pins, Schwarz)	Armaturenbrett Mitte	22-3	
X19008	(3 Pins, Blau)	unter der Mittelkonsole		01-4
X19009	(3 Pins, Schwarz)	unter der Mittelkonsole		01-4
X19022	(3 Pins, Schwarz)	Fahrzeugfront, hinter dem Grill		05-5
X19245	(8 Pins, Schwarz)	Mittelkonsole	24-2	02-1
X19562	(4 Pins, Natur)	Motorraum hinten links	09-1	05-4
X23164	(2 Pins, Schwarz)	im Gepäckraum links	26-3	
X62001	(4 Pins, Schwarz)	unter der Fahrzeugmitte (B19)	15-3	06-1
X62101	(4 Pins, Schwarz)	im Motorraum an der rechten Seite der Trennwand	42-2	10-3
X62201	(4 Pins, Schwarz)	im Motorraum an der rechten Seite der Trennwand	42-2	10-3
X90260	(3 Pins, Schwarz)	in der Nähe der Lenksäule	01-2	01-1
X91009	(2 Pins, Schwarz)	unter dem rechten Vordersitz	41-2	



Lageverzeichnis der Komponenten

Z3

Komp.	Beschreibung	Einbauort	7100.0	8500.0
Y1	ABS-Hydraulikeinheit	Motorraum hinten links (4-Zylinder)	08-2	
Y1	ABS-Hydraulikeinheit	Motorraum hinten links (B28)	35-3	
Y1	ABS-Hydraulikeinheit	Motorraum hinten links (B32)		
Y2	Magnetkupplung	Motorraum vorn rechts		
Y4z	Wasserventil	Motorraum hinten links	12-3	
Y5	Außenspiegel links	in der linken Vordertür oben		
Y6	Außenspiegel rechts	in der rechten Vordertür oben		
Y19	Shift-Lock Wählhebelsperre	Mittelkonsole		
Y5210	VANOS-Ventil 1 und 2 (Einlaß)	Motor vorn	36-2	
Y5220	VANOS-Ventil 1 und 2 (Auslaß)	Motor vorn		
Y6101	Einspritzventil 1	auf dem Zylinderkopf		
Y6102	Einspritzventil 2	auf dem Zylinderkopf		
Y6103	Einspritzventil 3	auf dem Zylinderkopf		
Y6104	Einspritzventil 4	auf dem Zylinderkopf		
Y6105	Einspritzventil 5	auf dem Zylinderkopf		
Y6106	Einspritzventil 6	auf dem Zylinderkopf		
Y6120	Tankentlüftungsventil	Motorraum links (B32)	37-3	
Y6120	Tankentlüftungsventil	Motorraum links (4-Zylinder)	08-2	
Y6120	Tankentlüftungsventil	Motorraum links (B28)	35-1	
Y6130	Leerlaufsteller	Motor vorn (4-Zylinder)	11-3	
Y6130	Leerlaufsteller	Motor vorn (B28)		
Y6130	Leerlaufsteller	Motor links (B32)	37-2	



Z3

Lageverzeichnis der Komponenten

Komp.	Beschreibung	Einbauort	7100.0	8500.0
Y6131	Umschaltventil I	Motor vorn	10-1	
Y6133	Luftpumpe	unter dem Fahrzeug vorn rechts		
Y6164	Ventil Sekundärluftpumpe	unter dem Luftsammler	36-1	
Y6275	VANOS-Ventil 1	auf dem Zylinderkopf	34-3	
Y8505y	Getriebe-Schaltgerät	auf der rechten Seite des Getriebes	16-1	
Y8521	Getriebe-Schaltgerät	auf der rechten Seite des Getriebes	16-1	

7100.0 Ansichten der Komponenten

Einbaulage der Steuergeräte

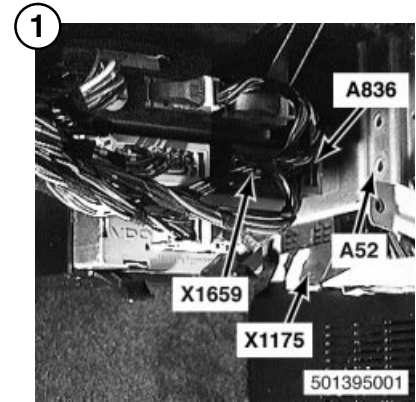
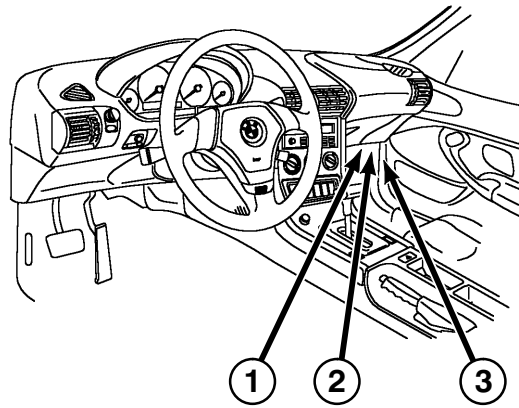

A52
ABS/ASC-Steuergerät

A836
Steuergerät Elektronische Wegfahrsicherung (EWS II)

X1175
X1659

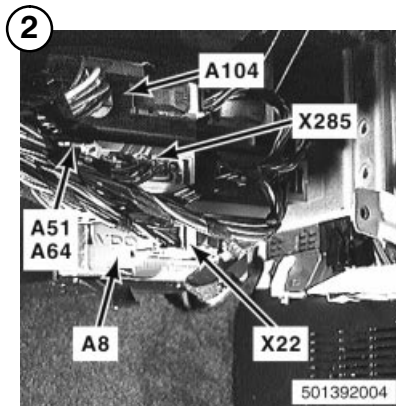

A8
Steuergerät
Geschwindigkeitsregelung

A51
Wischi-Waschi-Modul

A64
Wischi-Waschi-Modul
(Low II)

A104
ZKE-Steuergerät

X22
X285

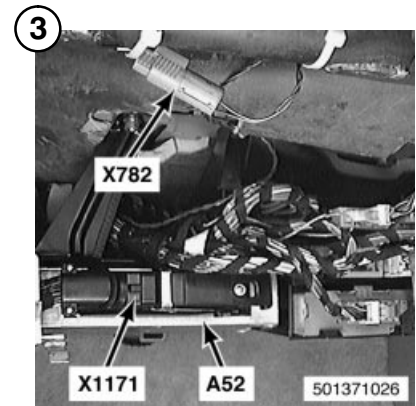

A52
ABS/ASC-Steuergerät

X782
X1171

Ansichten der Komponenten

Einbaulage der Steuergeräte

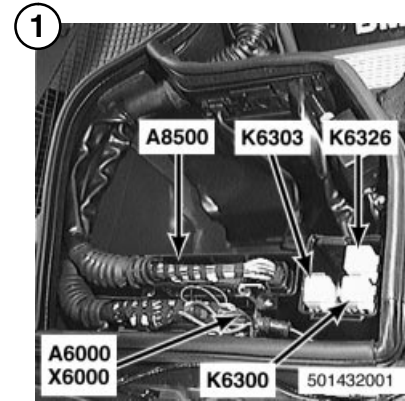
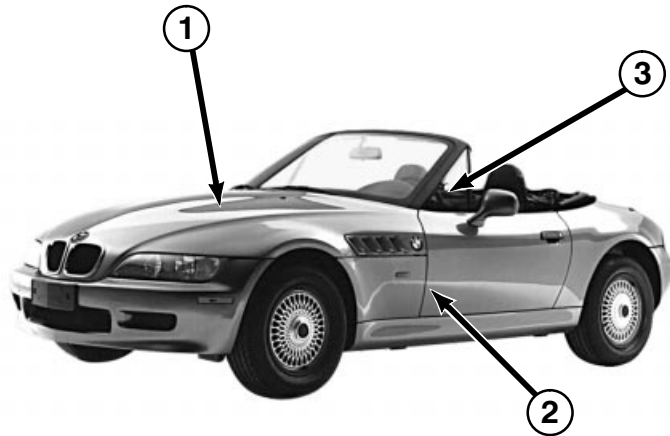

A6000 DME-Steuergerät	K6303 Lambdasondenrelais
A8500 EGS-Steuergerät	K6326 Entlastungsrelais Kl. 15
A6000 X6000	K6300 DME-Relais
	X6000

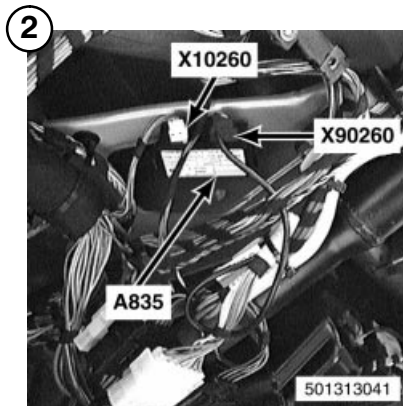

A835
Sende-/Empfangs-
modul (EWS II)

X10260
X90260

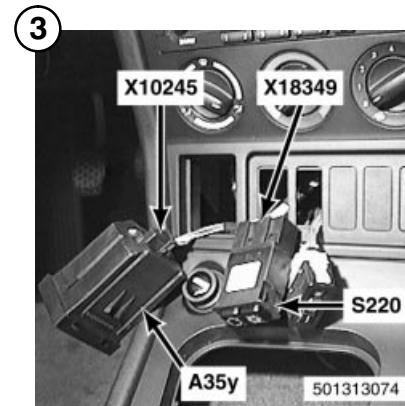

A35y
Bordcomputer
(BC – Low)

S220
Klima-/Umluft-
Bedienteil

X10245
X18349



Ansichten der Komponenten

Z3

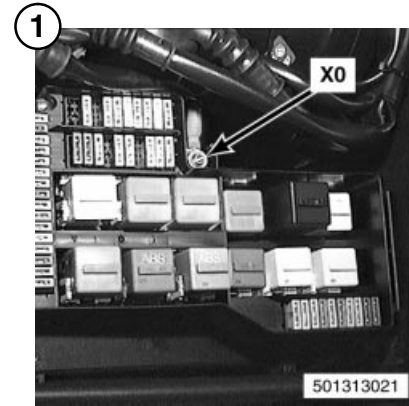
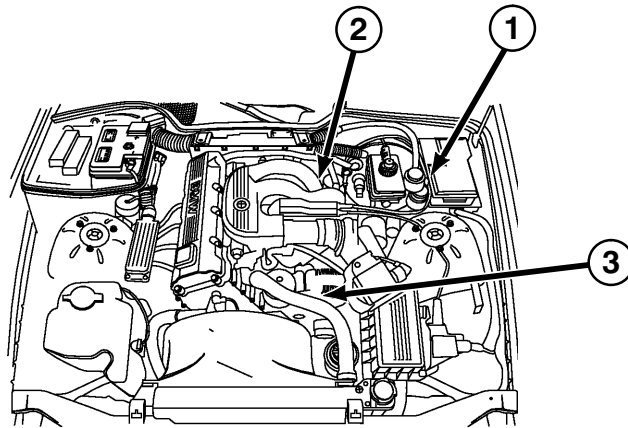
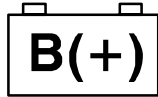

X0
B+ Stützpunkt

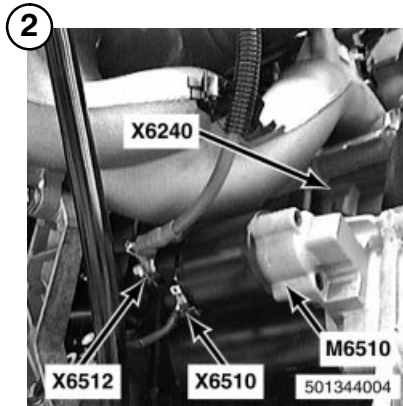

M6510
Anlasser

- X6240
- X6510
- X6512



G6509
Generator

- X6509
- X7509



Ansichten der Komponenten

Z3

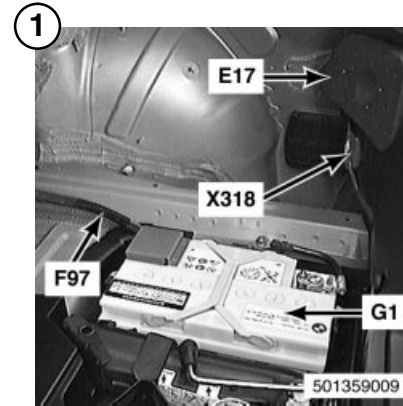
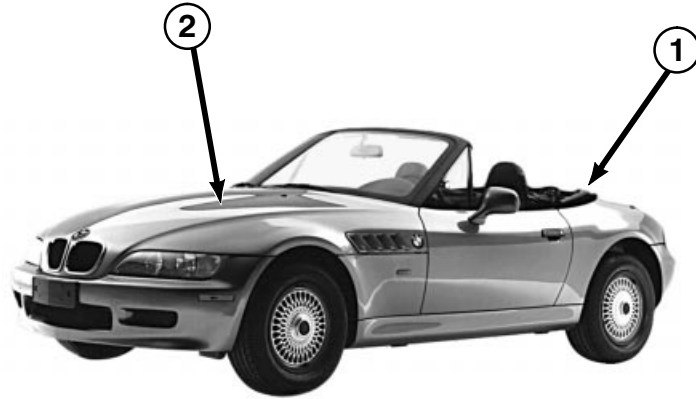
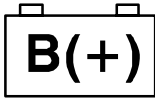

E17
Heckleuchte rechts

X318

F97
Sollschmelzstelle

G1
Batterie



G6430
B+ Fremdstartstütz-
punkt



Ansichten der Komponenten

Z3

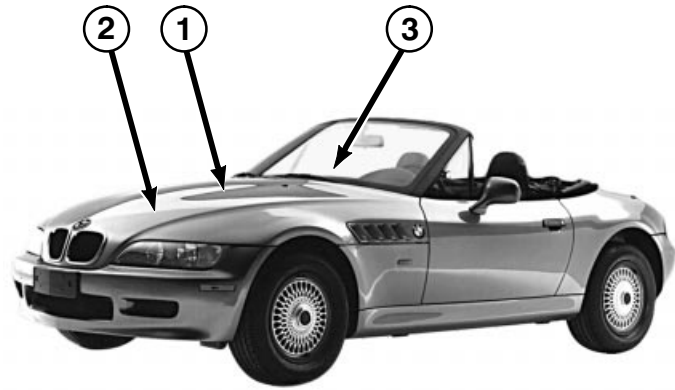
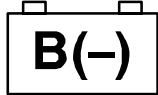

X6454
Masse

X6456
Masse

501313025

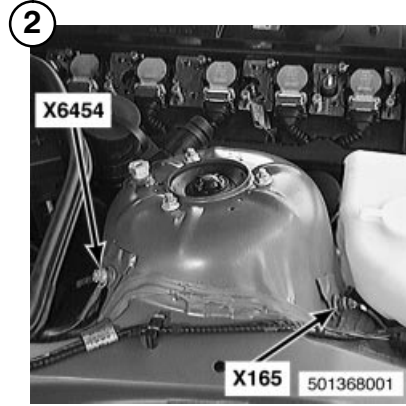

X165
Masse

X6454
Masse

X165 501368001

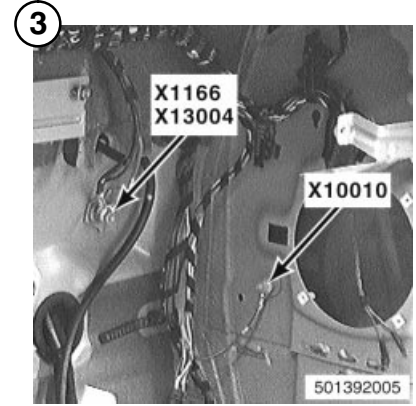

X1166
Masse

X10010
Masse

X13004
Masse

501392005



Ansichten der Komponenten

Z3

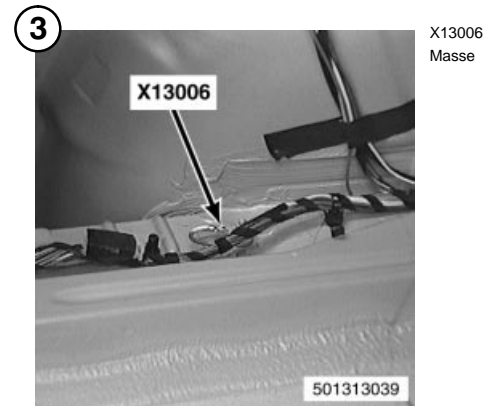
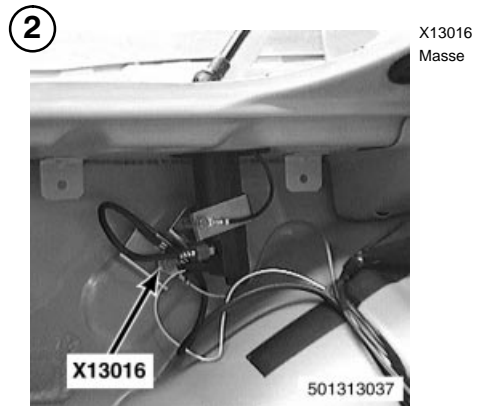
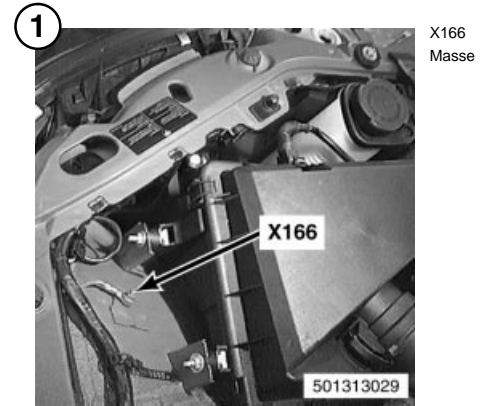
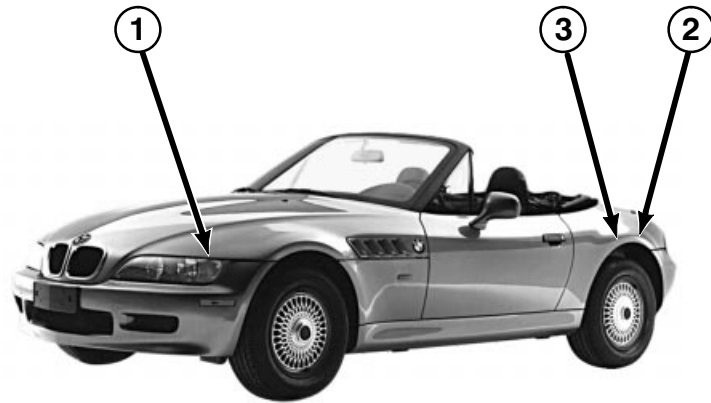
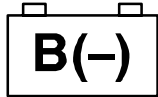



Ansichten der Komponenten

Z3

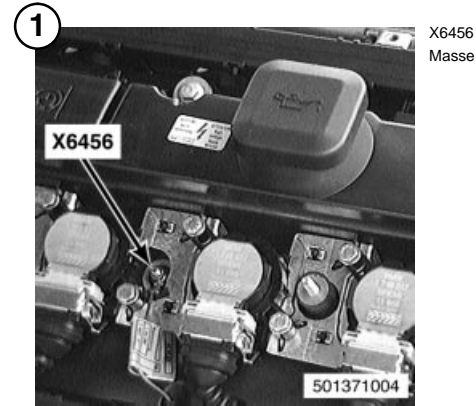
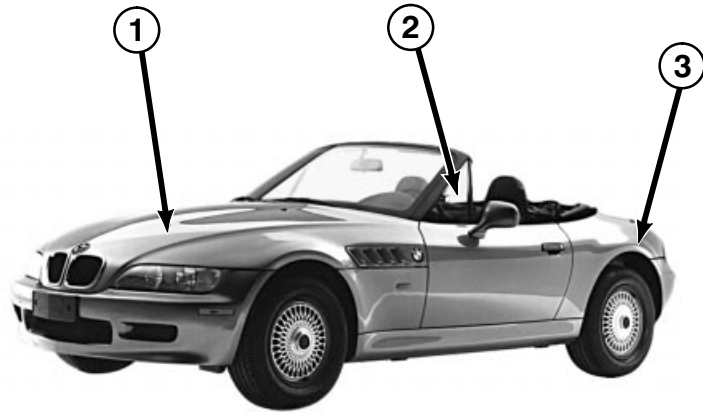
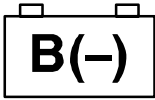

X6456
Masse



X13032
Masse

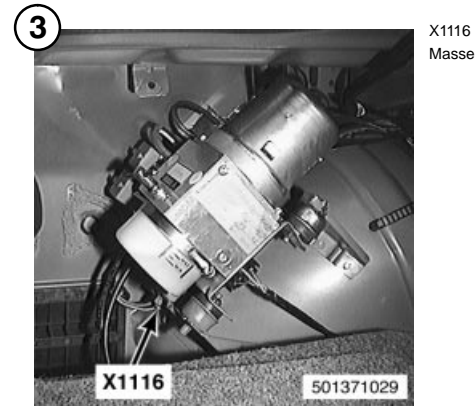

X1116
Masse

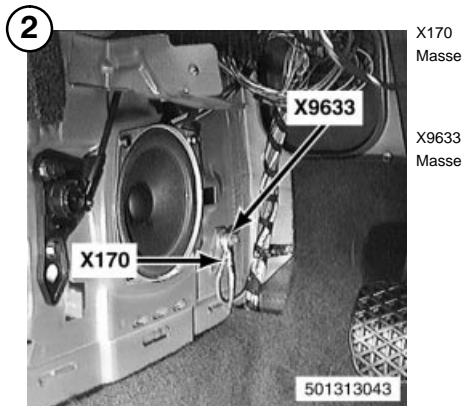
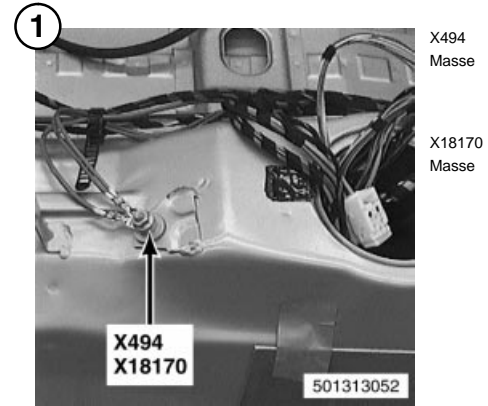
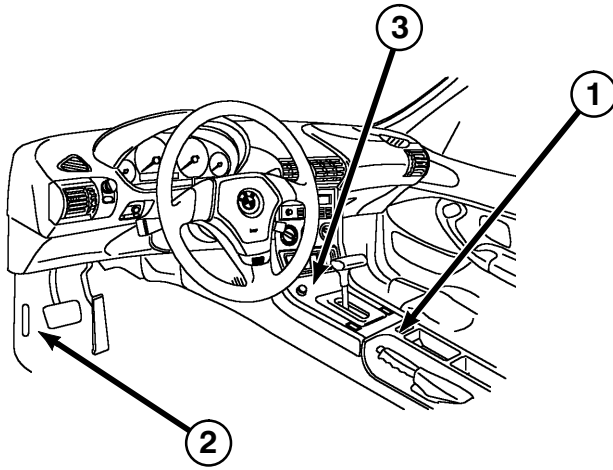
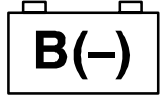

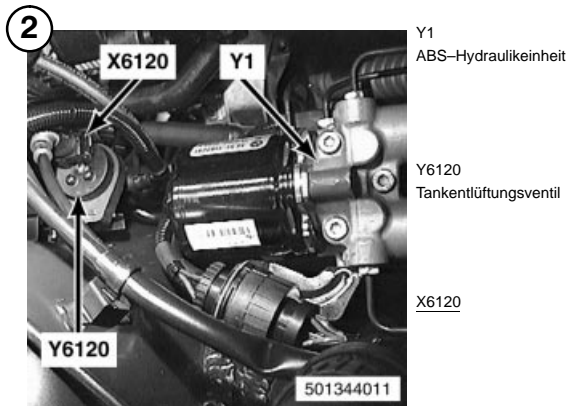
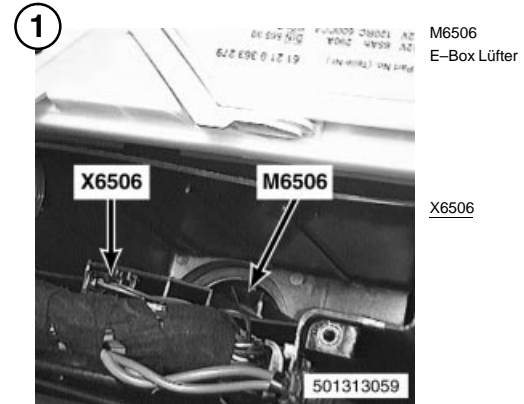
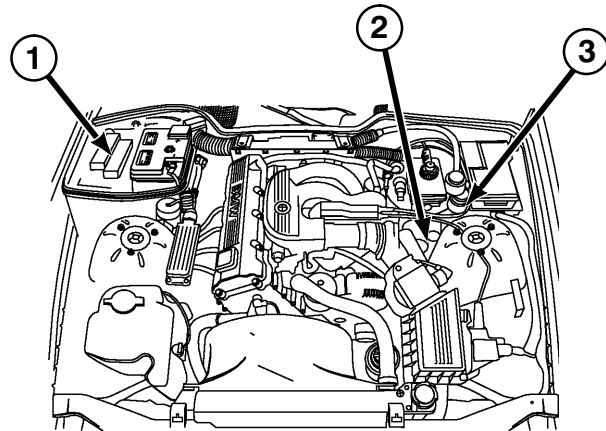

Y1
ABS-Hydraulikeinheit

Y6120
Tankentlüftungsventil

X6120

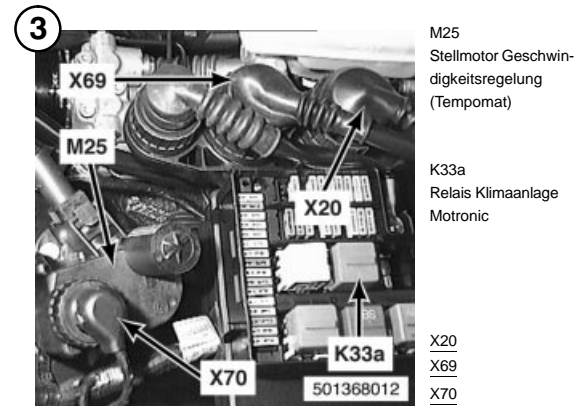

M25
Stellmotor Geschwin-
digkeitsregelung
(Tempomat)

K33a
Relais Klimaanlage
Motronic

X20
X69
X70

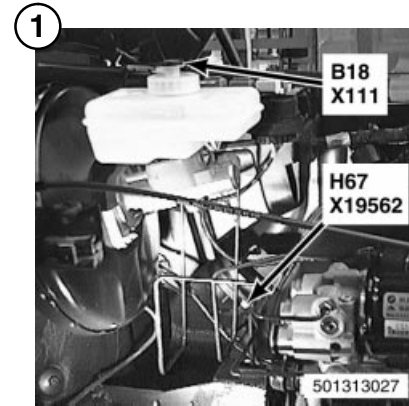
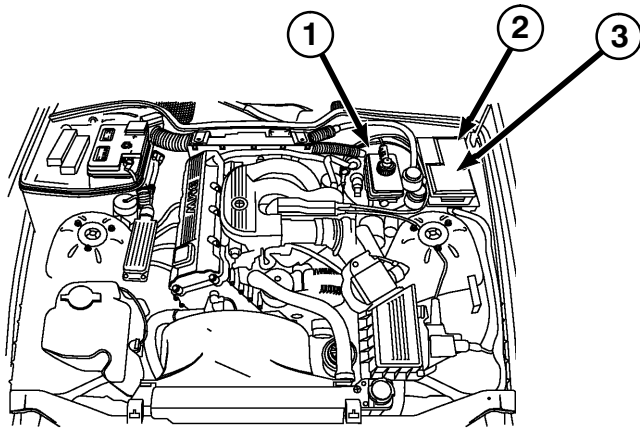

B18
Bremsflüssigkeitsni-
veauschalter

H67
DWA-Sirene

X111
X19562

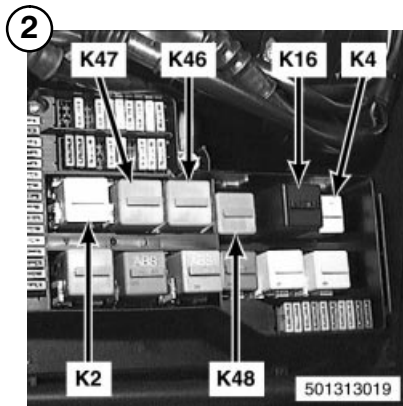

K2
Fanfarerelais

K4
Heizungsgebläse-
lais

K16
Warnblinkrelais

K46
Fernlichtrelais

K47
Nebelscheinwerfer-
lais

K48
Fahrlichtrelais

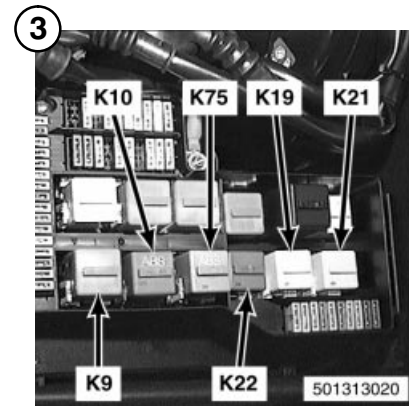

K9
Entlastungsrelais Kl.
15

K10
ABS-Überspan-
nungsschutzrelais

K19
Relais Klimakom-
pressor

K21
Relais Zusatzlüfter
Stufe 1

K22
Relais Zusatzlüfter
Stufe 2

K75
ABS-Pumpenmotor-
relais

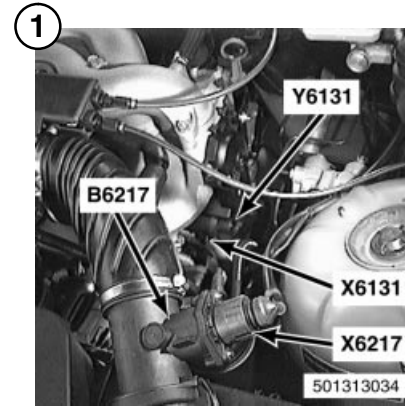
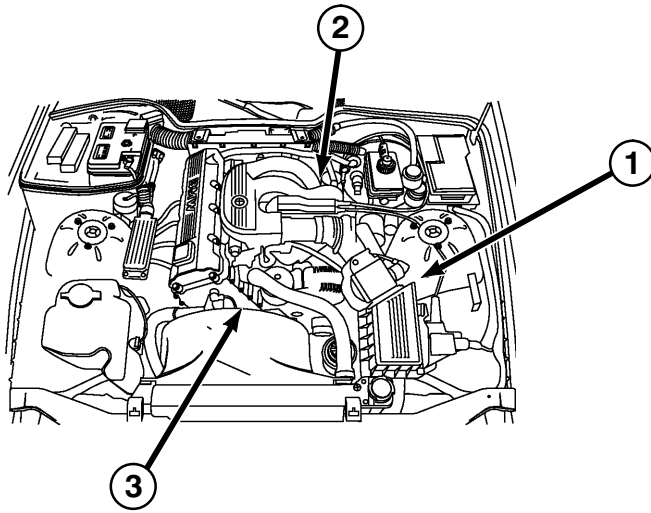

B6217
Heißfilmluftmassen-
messer

Y6131
Umschaltventil I

X6131
X6217

501313034

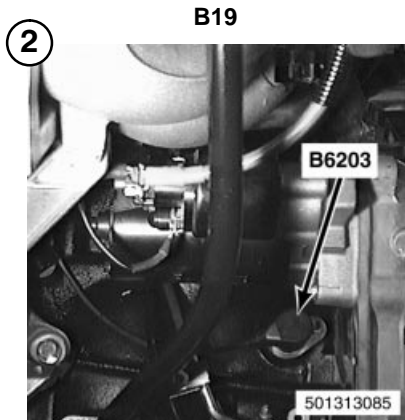

B6203
Kurbelwellengeber

501313085

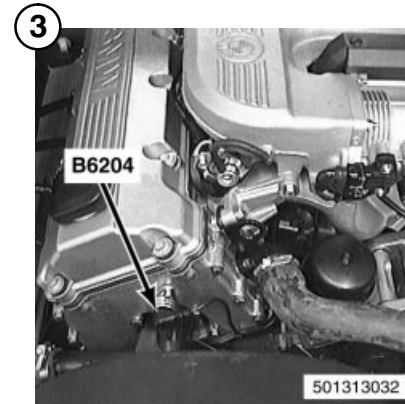

B6204
Nockenwellengeber

501313032

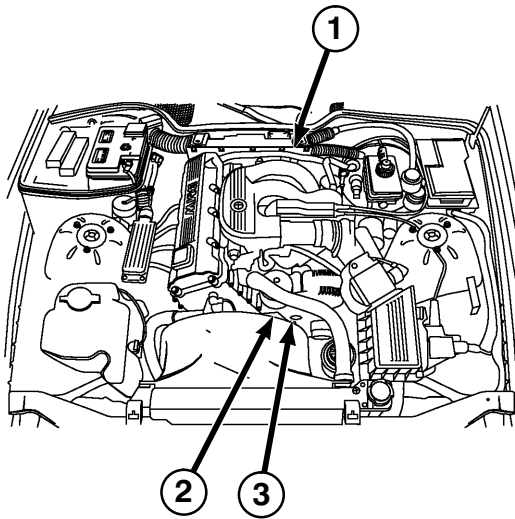

X6091

501313089

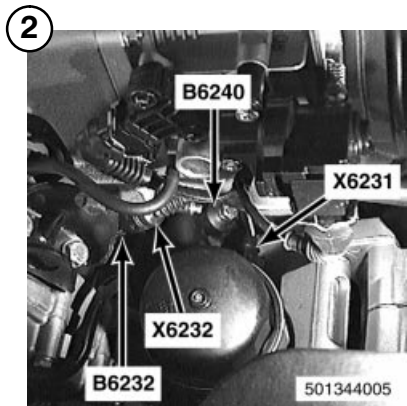

B6232
Fernthermometerge-
ber

B6240
Klofsensor

X6231
X6232

501344005

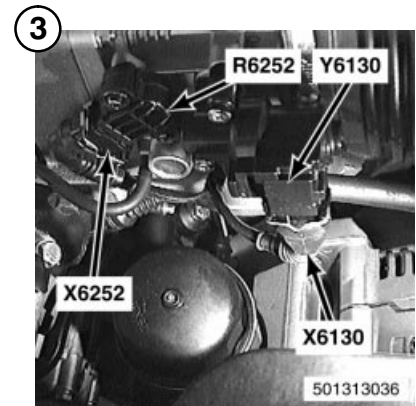

R6252
Drosselklappenpo-
tentiometer

Y6130
Leerlaufsteller

X6130
X6252

501313036

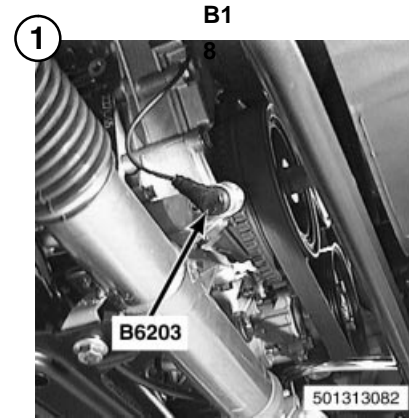
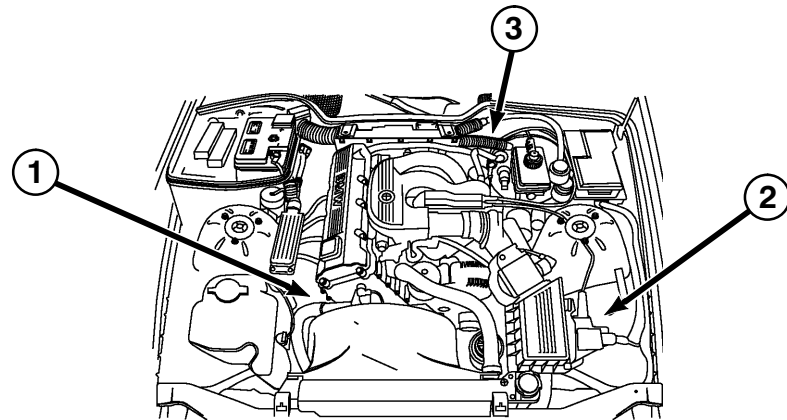

B1

B6203
Kurbelwellengeber

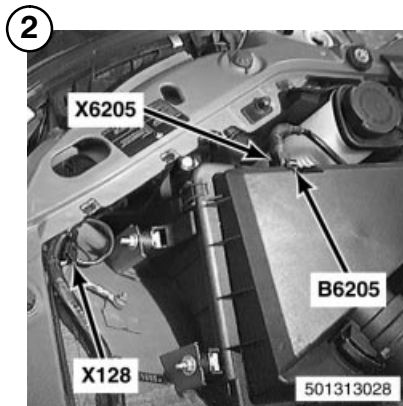

B6205
Temperaturfühler
Ansaugluft

X128
X6205

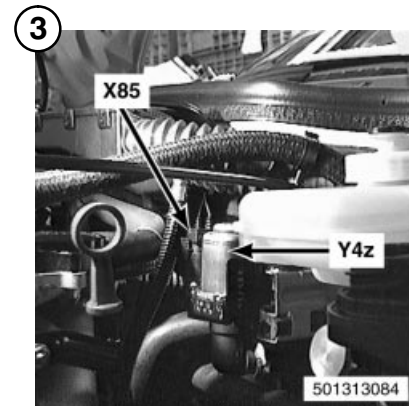

Y4z
Wasserventil

X85

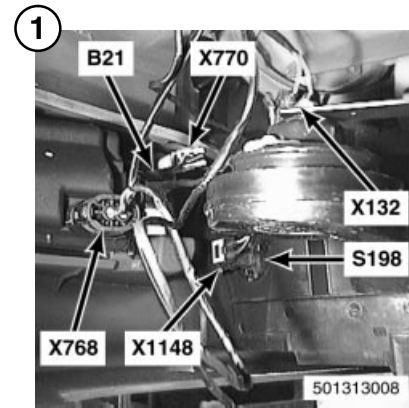
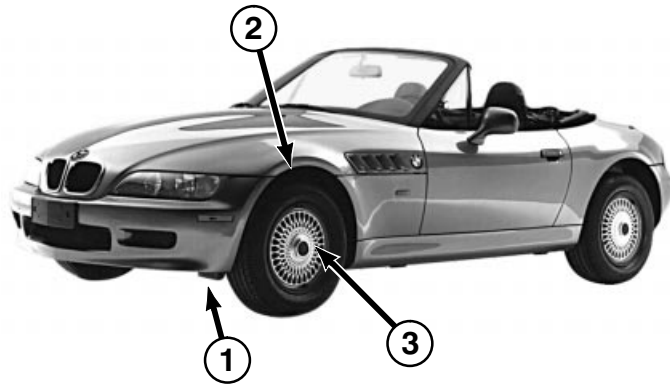

B21
Temperaturfühler für
Bordcomputer

S198
Thermoschalter heiz-
bare Spritzdüsen

X132
X768
X770
X1148

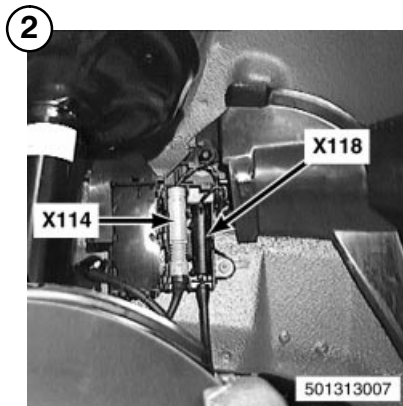

X114
X118

501313007

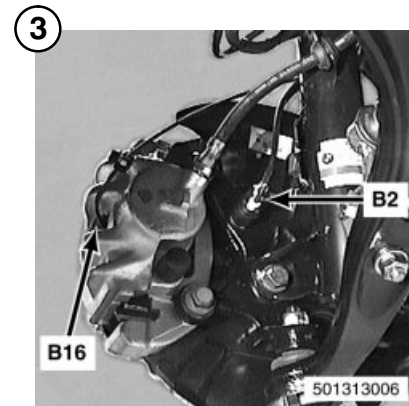

B2
ABS-Geber vorn
links

B16
Bremsbelagfühler
vorn links

501313006

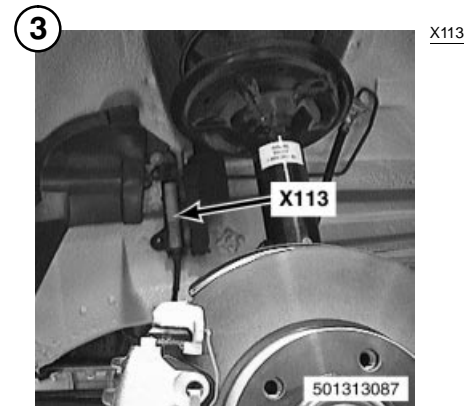
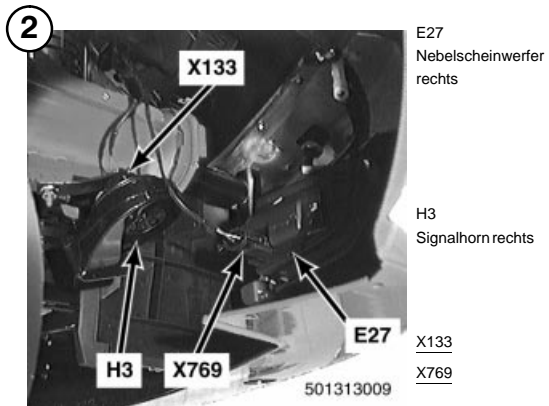
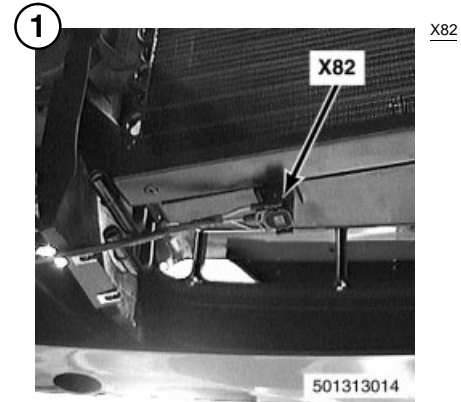
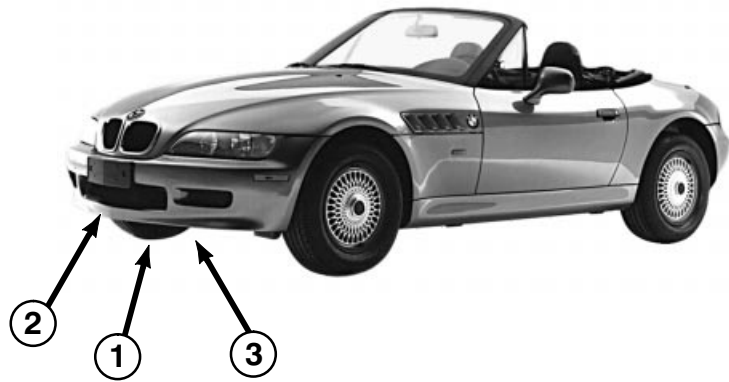

Ansichten der Komponenten

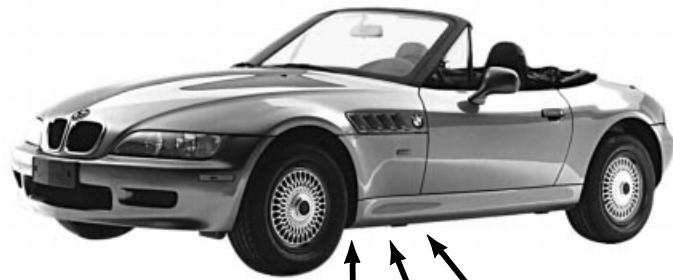

1 2 3

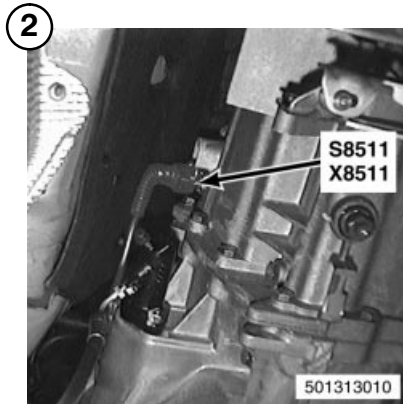

S8511
Rückfahrcheinwer-
ferschalter

X8511

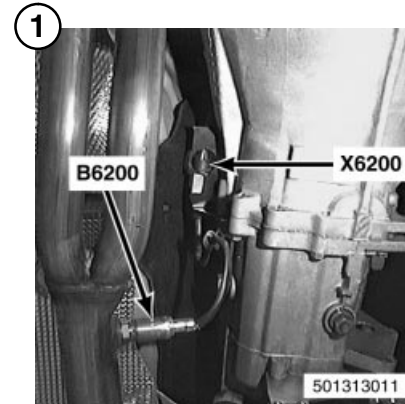

B6200
Lambdasonde
beheizt

X6200

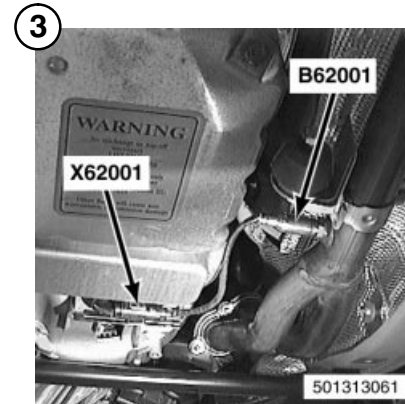

B62001
Lambdasonde vor
Katalysator

X62001

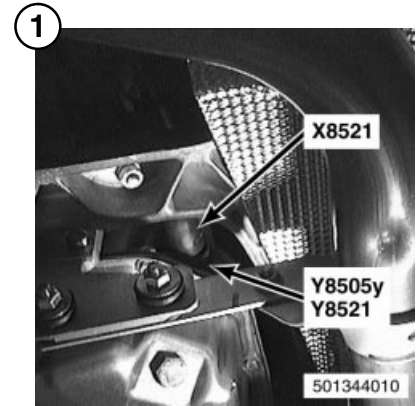
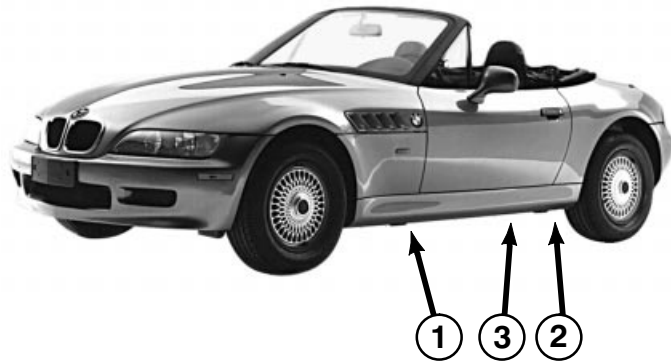

Y8505y
Getriebe-Schaltgerät

Y8521
Getriebe-Schaltgerät

X8521

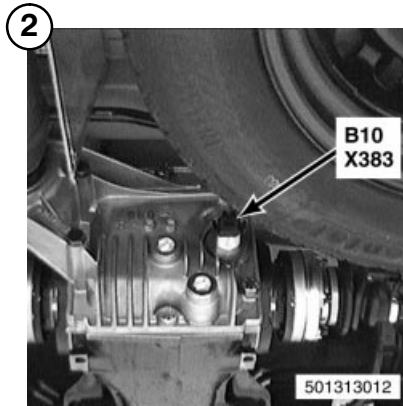

B10
Reedkontakt Tacho

X383

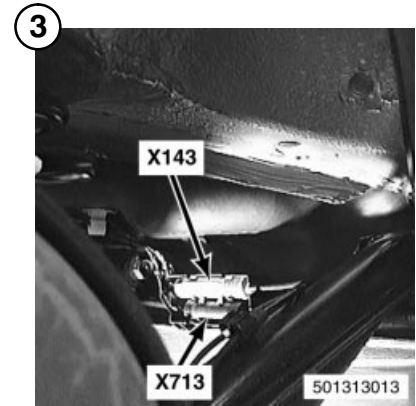

X143

X713

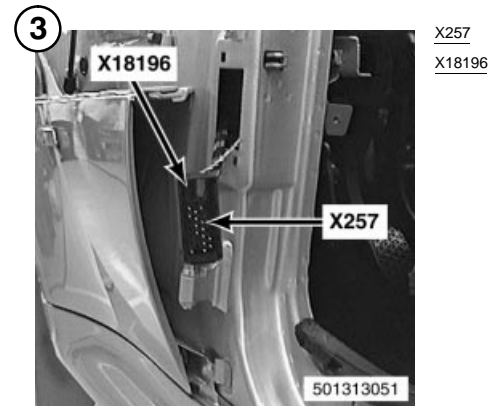
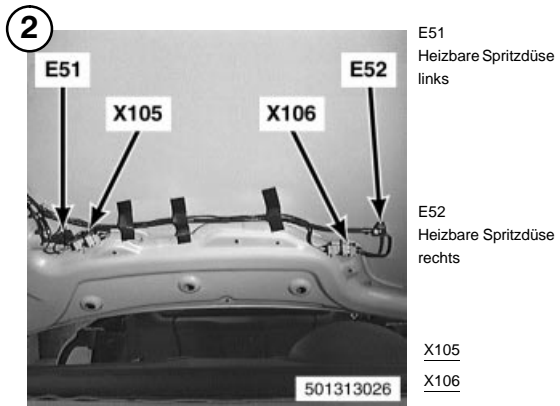
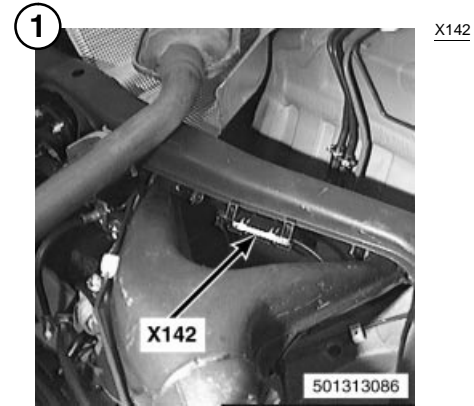
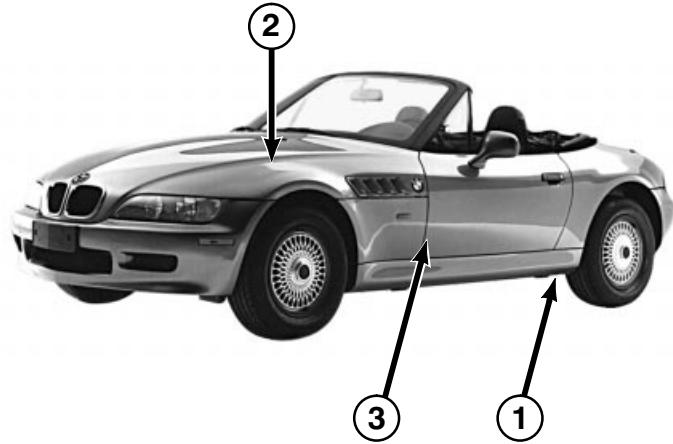

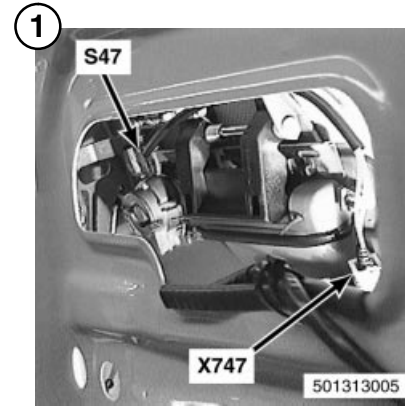
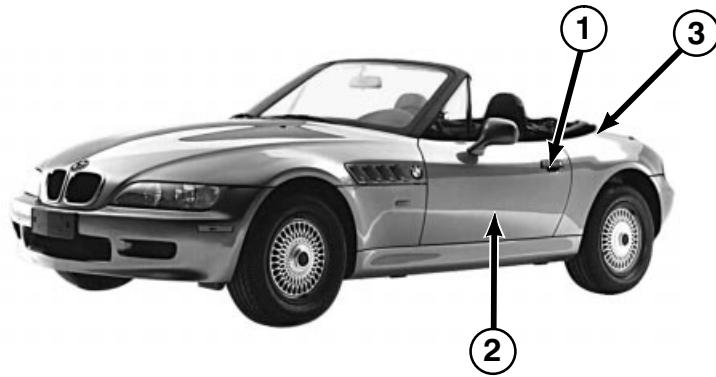

S47
Schloßschalter Fahrertür

X747

501313005

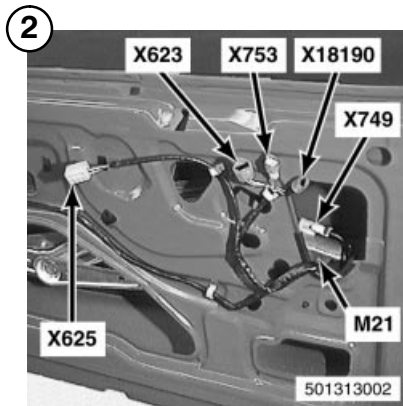

M21
Fensterhebermotor
Fahrertür

X623
X625
X749
X753
X18190

X625

501313002

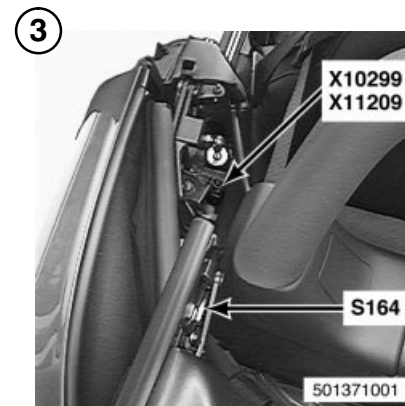

S164
Verdecktotpunkt-Mikroschalter

X10299
X11209

S164

501371001

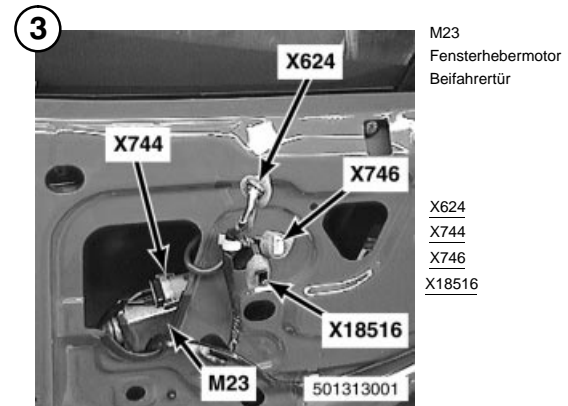
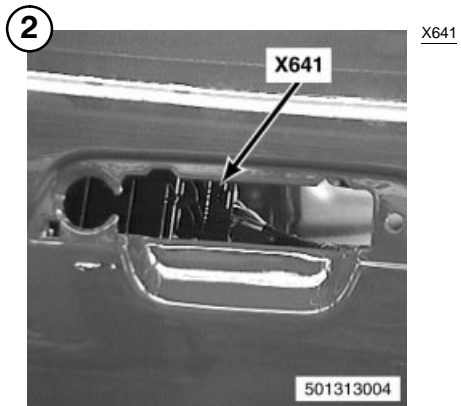
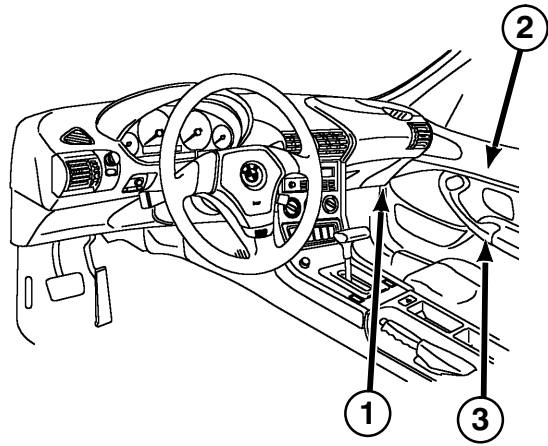

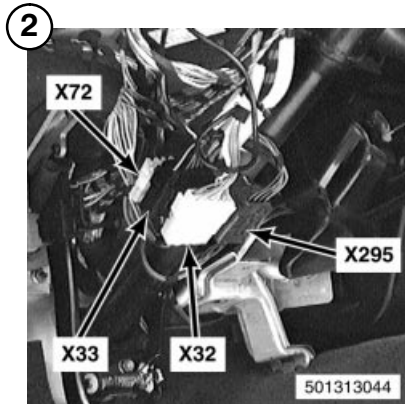
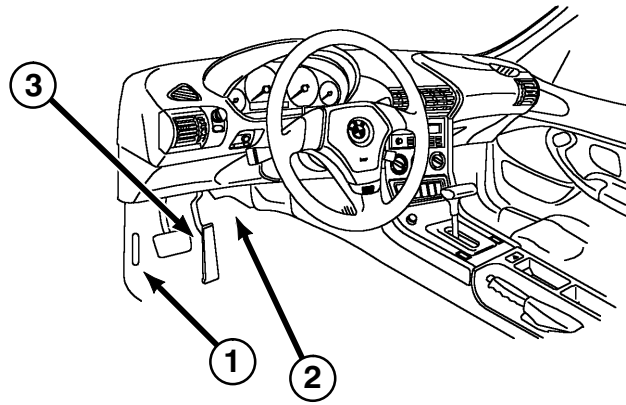

X32
X33
X72
X295

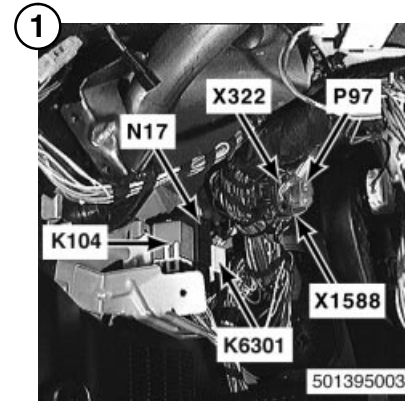

K104 Relais Klimaanlage/ Zusatzwasserpumpe	P97 Zusatzsicherungskasten
K6301 Relais Elektrische Kraftstoffpumpe	X322 X1588
N17 Crash-Alarmgeber	

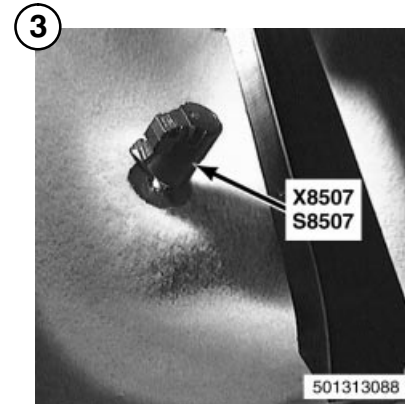

S8507
Kick-Down-Schalter

X8507

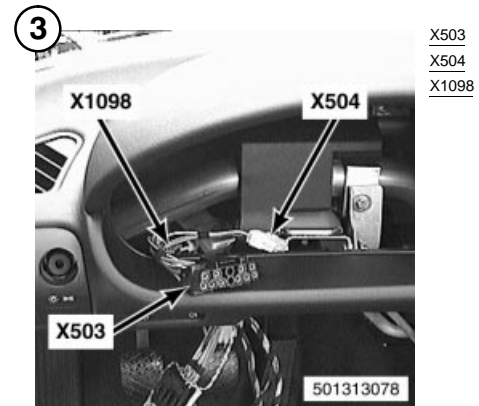
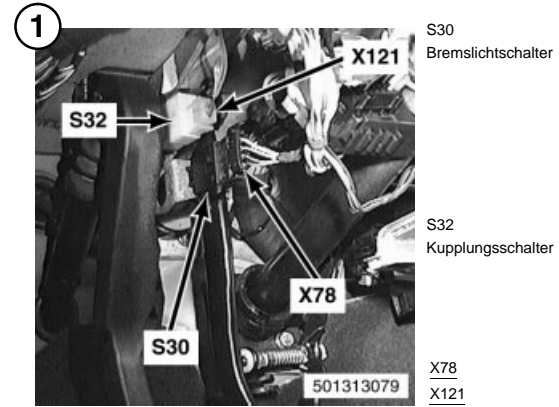
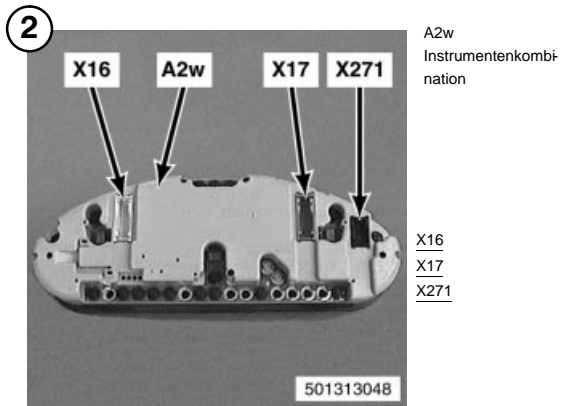
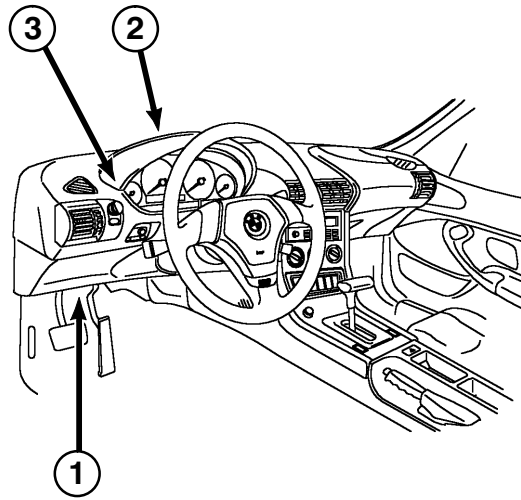

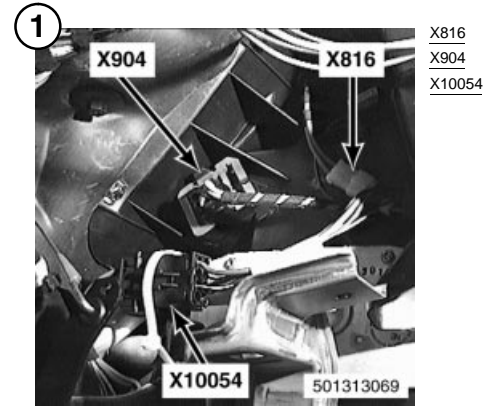
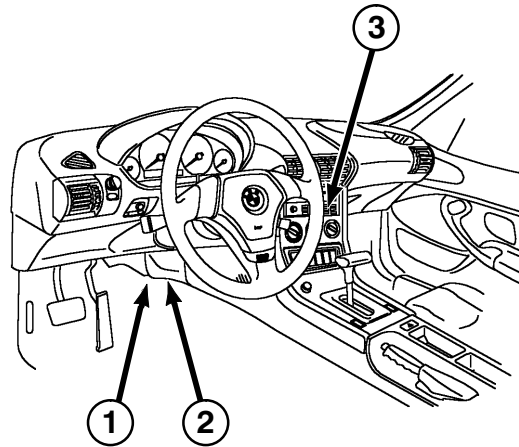

X816
X904
X10054

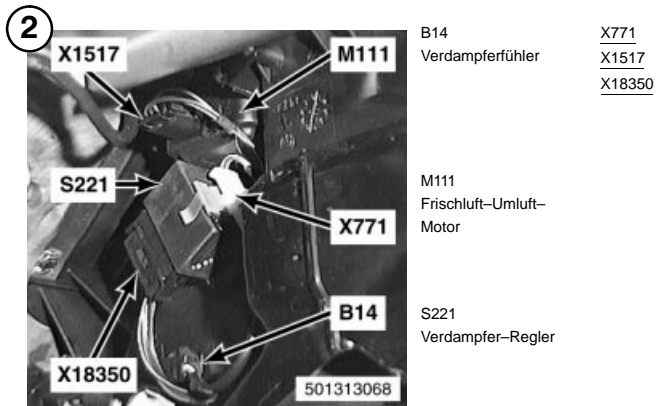

B14
Verdampferfühler
X771
X1517
X18350

M111
Frischluf-Umluft-
Motor
X771

S221
Verdampfer-Regler
B14

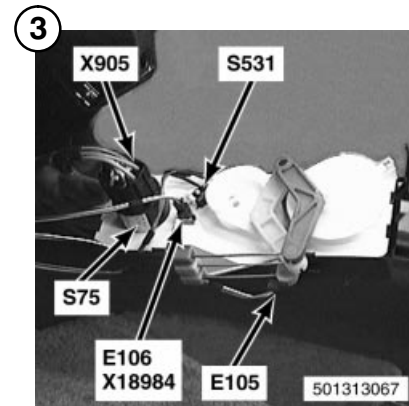

E105
Bedienteil-Beleuch-
tung I, Heizungs-
steuerung
S531
Temperaturwählrad-
schalter

E106
Bedienteil-Beleuch-
tung II, Heizungs-
steuerung
X905
X18984

S75
Gebläseschalter

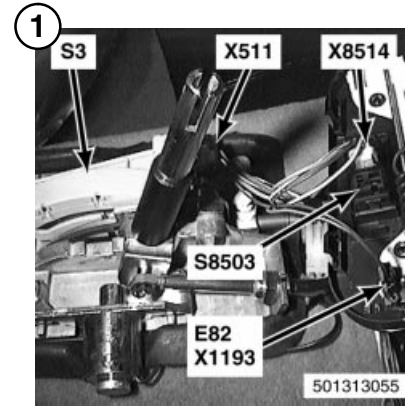
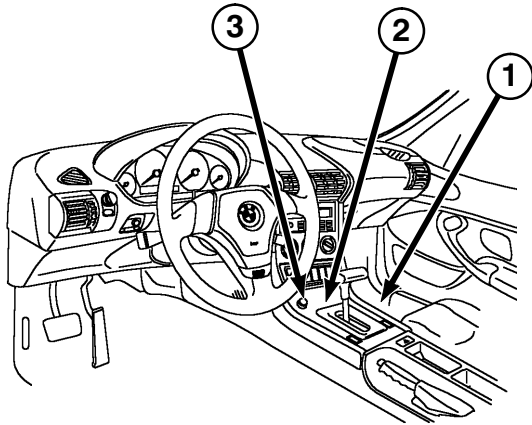

E82
Ganganzeige-Be-
leuchtung

X511
X1193
X8514

S3
Getriebewählhebel-
schalter

S8503
Programmschalter

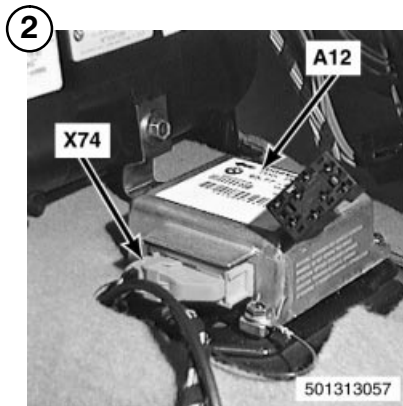

A12
Airbag-Diagnose-
Modul

X74

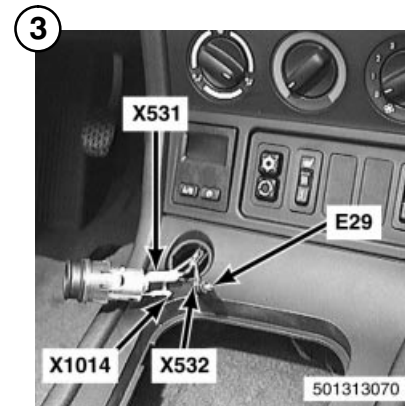

E29
Zigarettenanzünder-
beleuchtung vorn

X531
X532
X1014

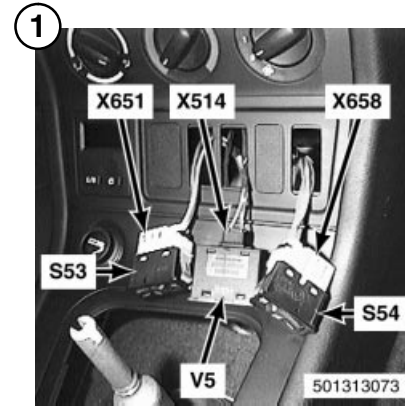
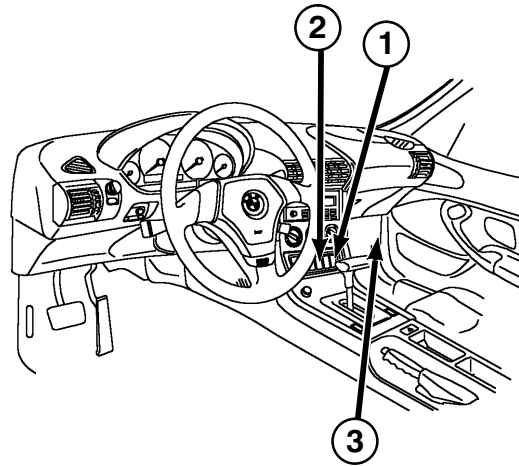

S53
Sitzheizungsschalter
Fahrersitz

X514
X651
X658

S54
Sitzheizungsschalter
Beifahrersitz

V5
DWA LED

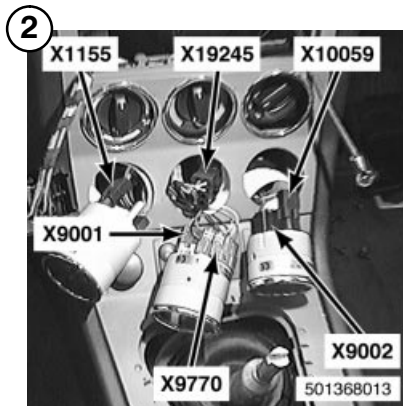

X1155
X9001
X9002
X9770
X10059
X19245

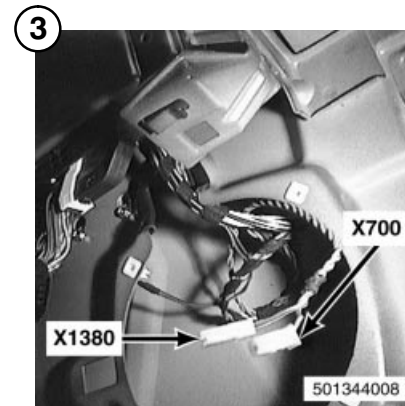

X700
X1380

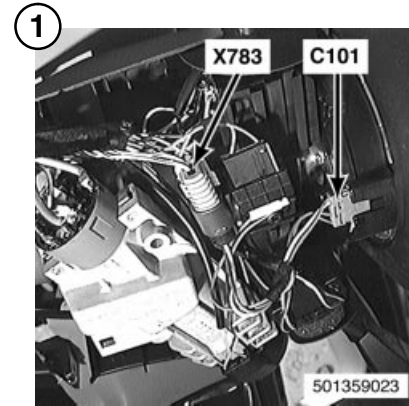
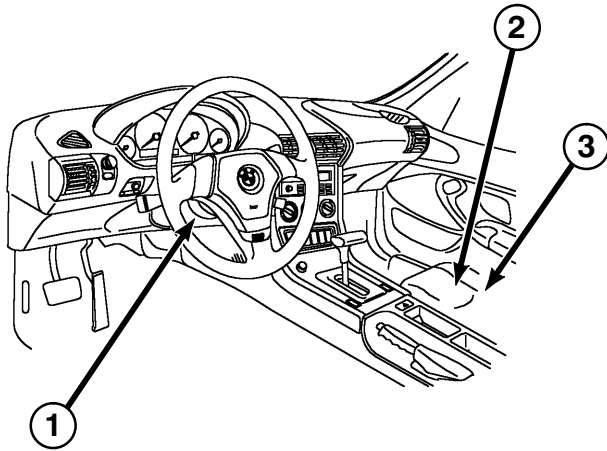

C101
Wickelfeder

X783

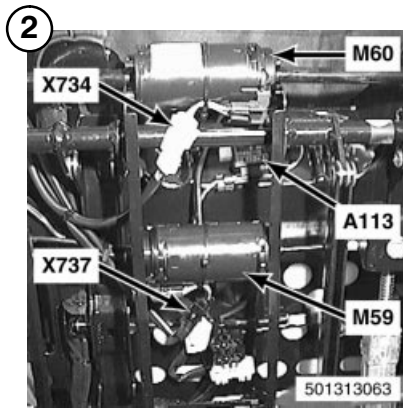

A113
Sitzbelegungselektro-
nik

X734
X737

M59
Sitzhöhen-Verstell-
motor Beifahrersitz

M60
Sitzpositions-Ver-
stellmotor Beifahrer-
sitz

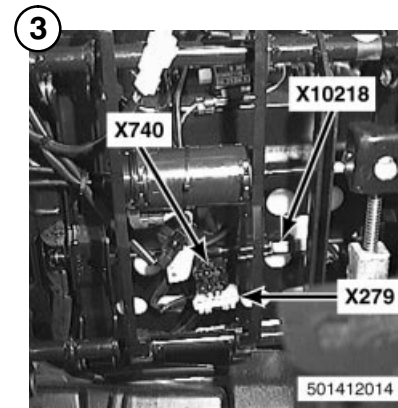

X279
X740
X10218

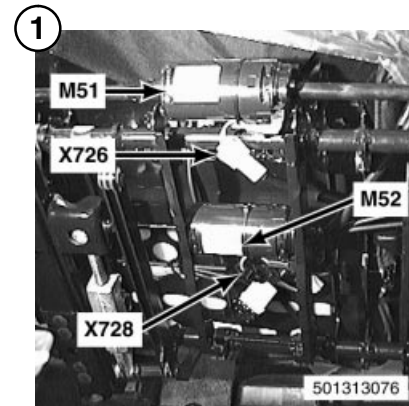
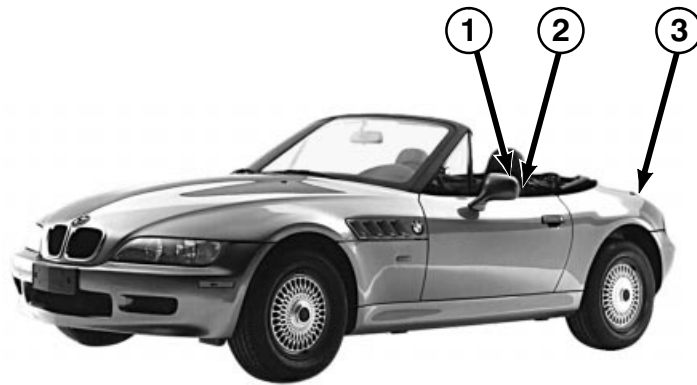

M51
Sitzpositionsverstell-
motor Fahrersitz

M52
Sitzhöhen-Verstell-
motor Fahrersitz

X726
X728

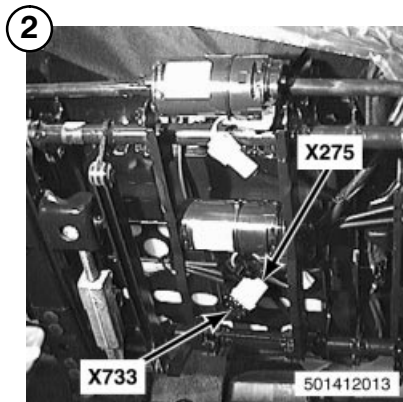

X275
X733

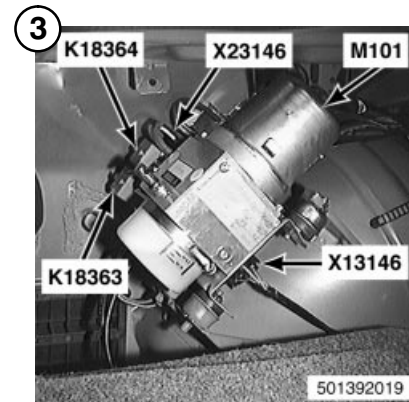

K18363
Cabrio-Verdeck-Re-
lais I (Schließen)

X13146
X23146

K18364
Cabrio-Verdeck-Re-
lais II (Öffnen)

M101
Verdeck-Antrieb

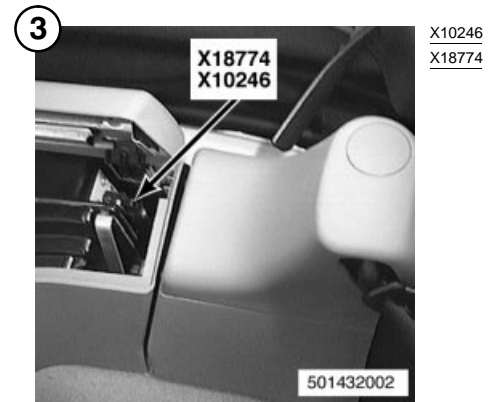
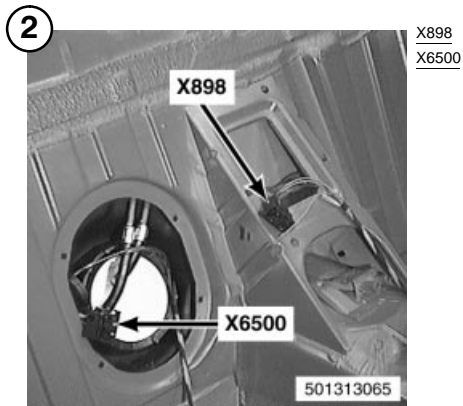
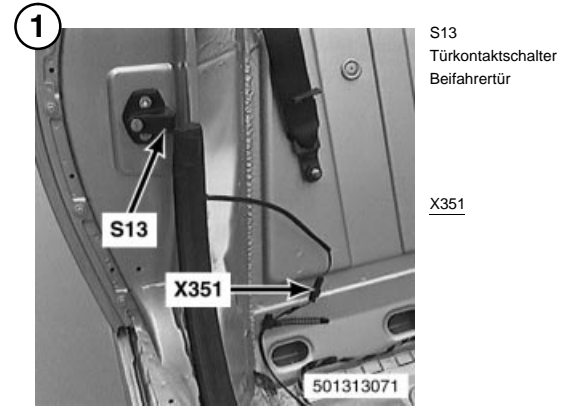
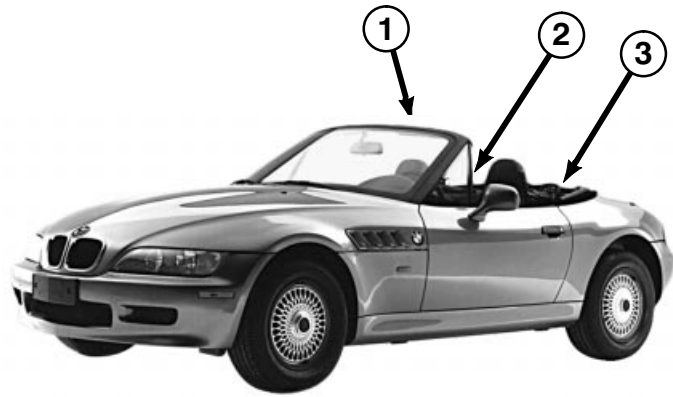

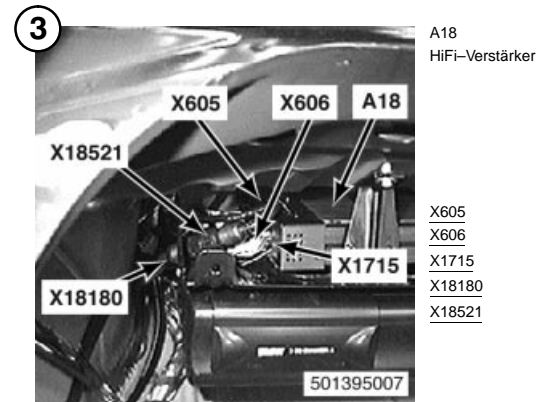
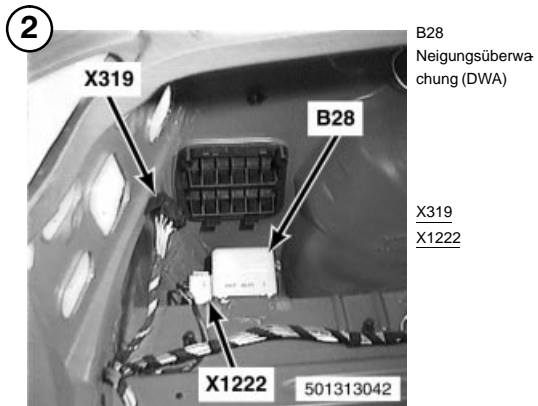
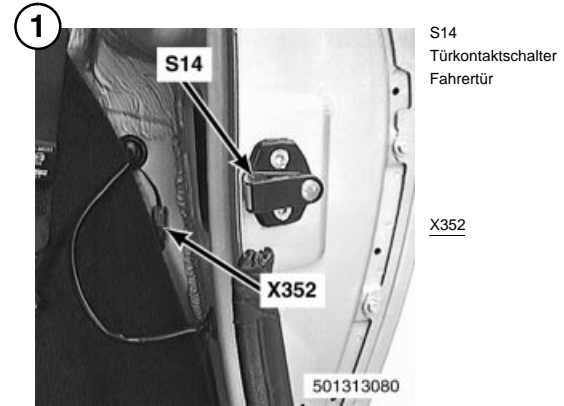

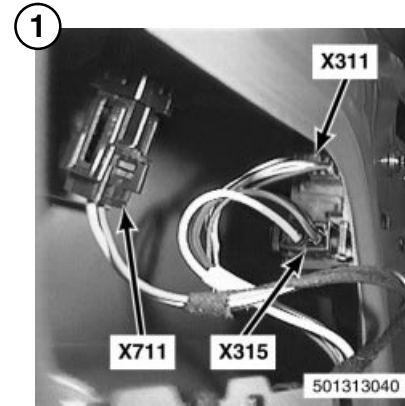
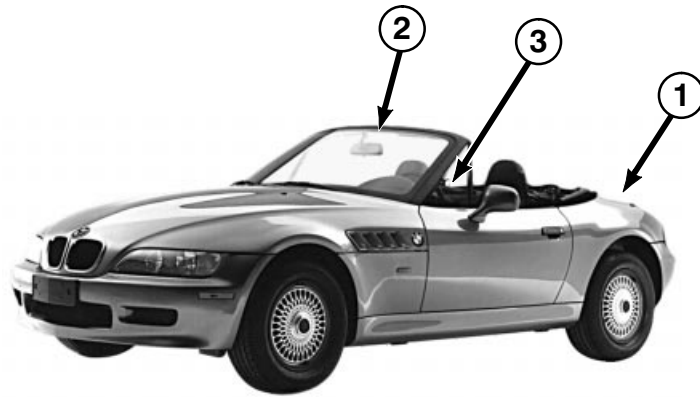

X311
X315
X711

501313040

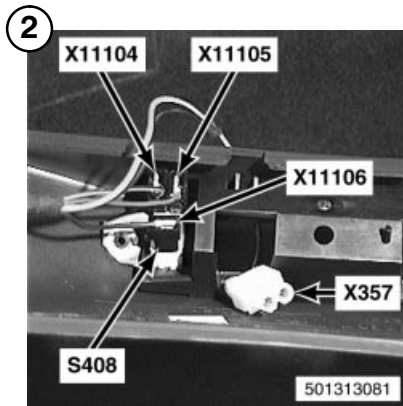

S408
Schalter Seitenleuchten

X357
X11104
X11105
X11106

501313081

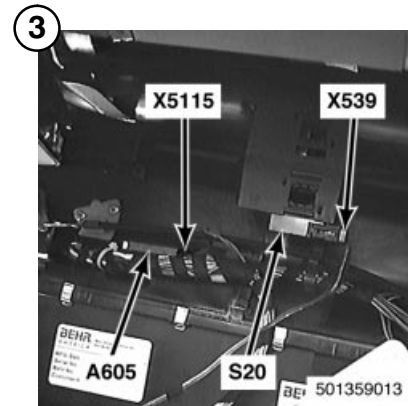

A605
Sicherungsträger

S20
DWA-Mikroschalter
Radio

X539
X5115

501359013

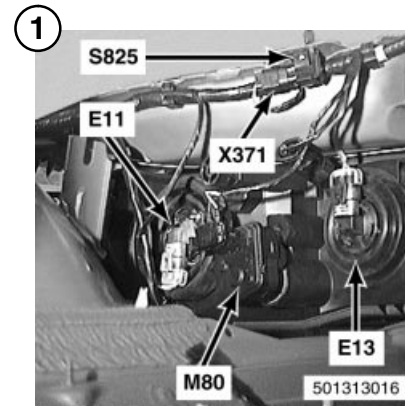
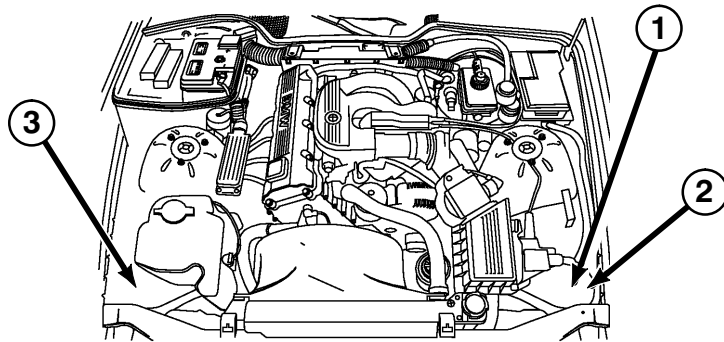

E11
Fernlicht links

S825
Frontklappen-Mikroschalter

E13
Fahrlicht links

X371

M80
Leuchtwertenregulierungs-Stellmotor links

E13

501313016

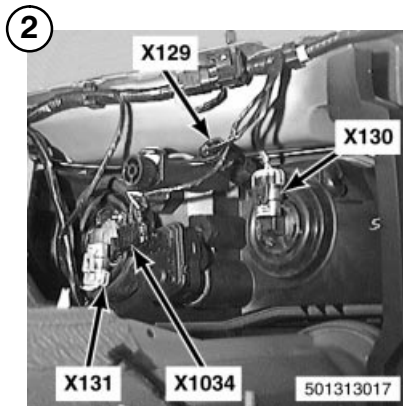

X129
X130
X131
X1034

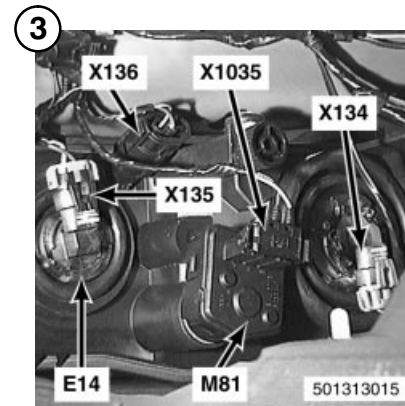

E14
Fahrlicht rechts

X134
X135
X136
X1035

M81
Leuchtwertenregulierungs-Stellmotor rechts

E14

M81

501313015

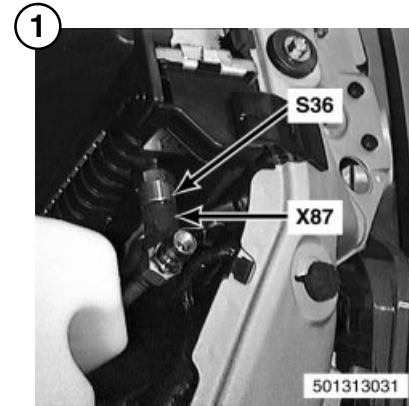
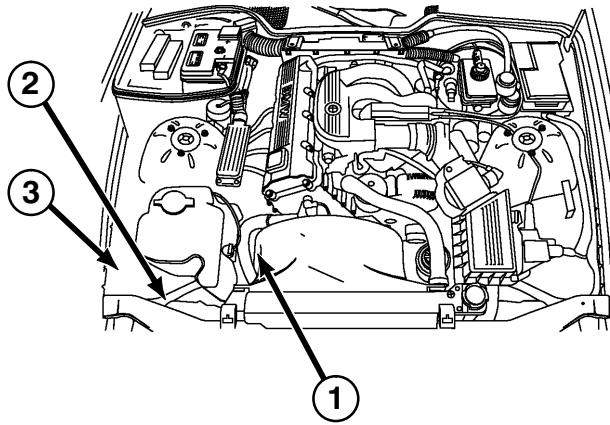

S36
Doppeltemperatur-
schalter 91°C/99°C

X87

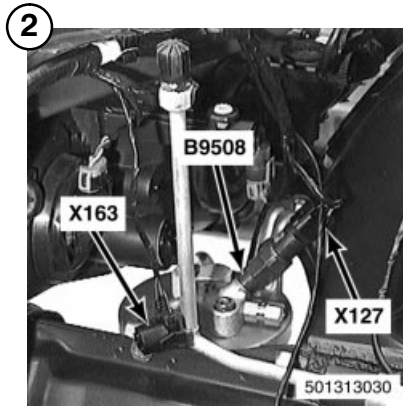

B9508
Druckschalter

X127
X163

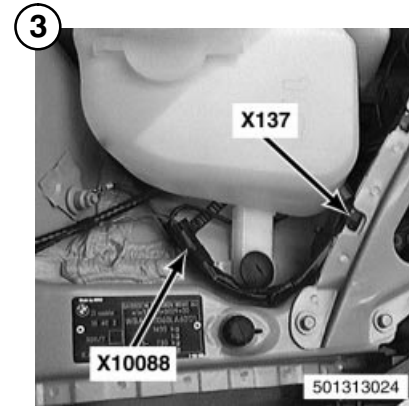

X137
X10088

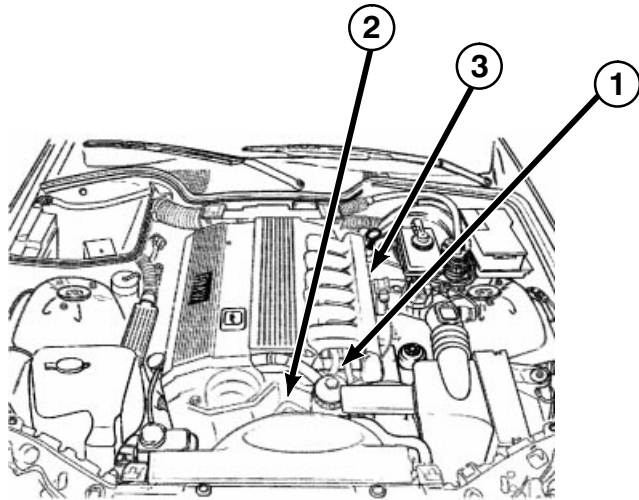

B6256
Doppeltemperaturgeber

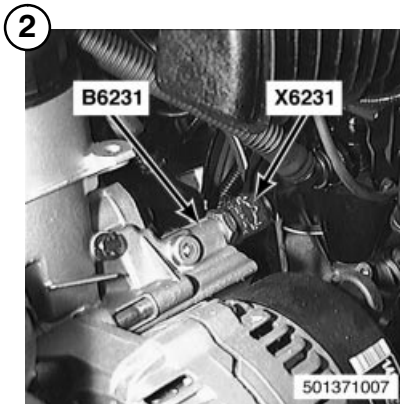

B6231
Öldruckschalter

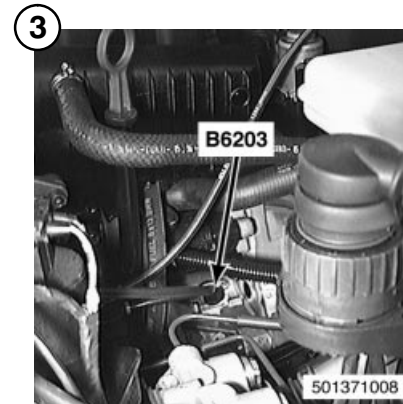

B6203
Kurbelwellengeber

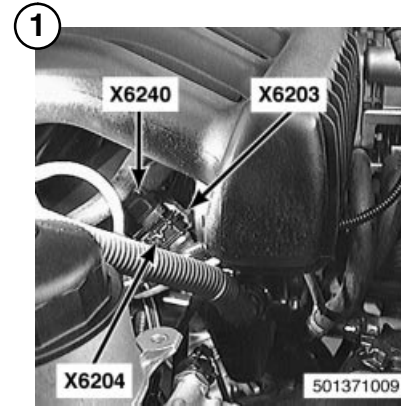
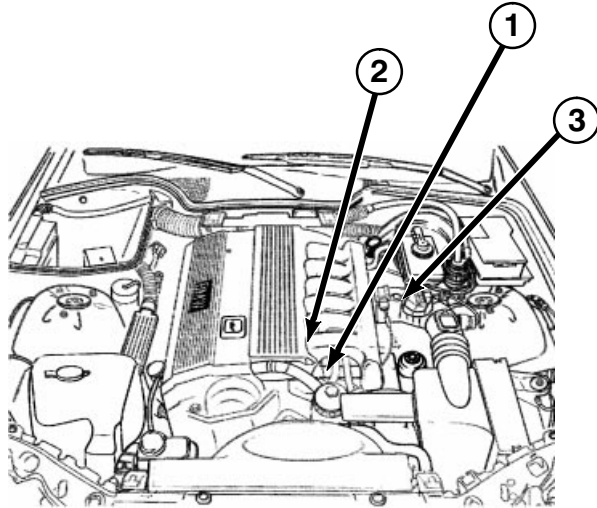

X6203
X6204
X6240



B6240
Klopfsensor

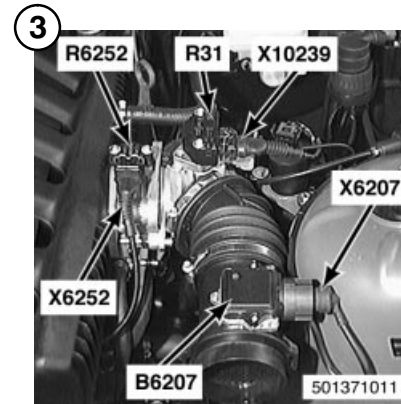

B6207
Heißfilmluftmassen-
messer

X6207
X6252
X10239

R31
ADS-Potentiometer

R6252
Drosselklappenpo-
tentiometer

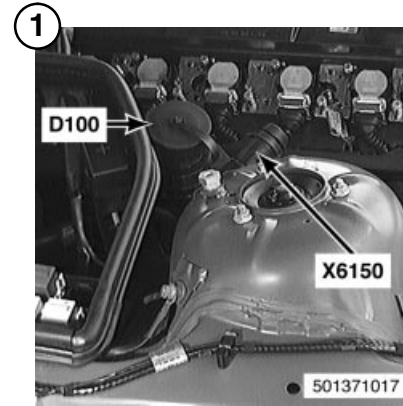
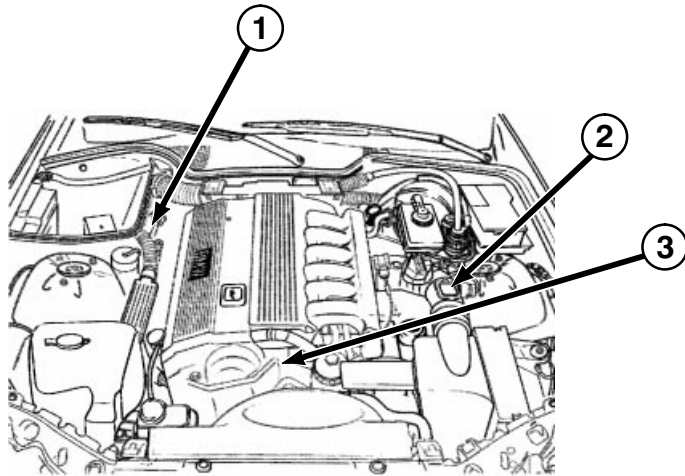

D100
Diagnosestecker

X6150

X6150

501371017



B6205
Temperaturfühler
Ansaugluft

X6205

X6205

501371012

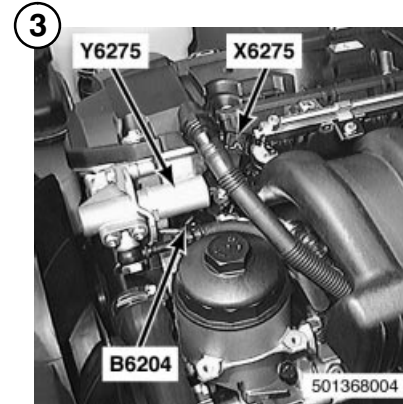

B6204
Nockenwellengeber

Y6275
VANOS-Ventil 1

B6204

X6275

501368004

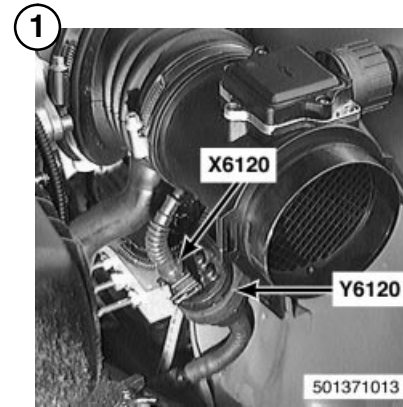
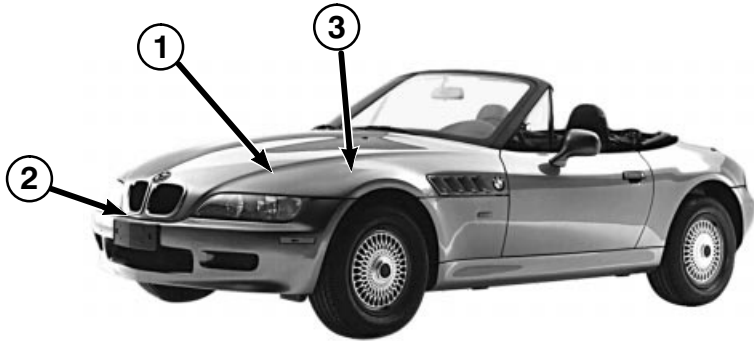

Y6120
Tankentlüftungsventil

X6120

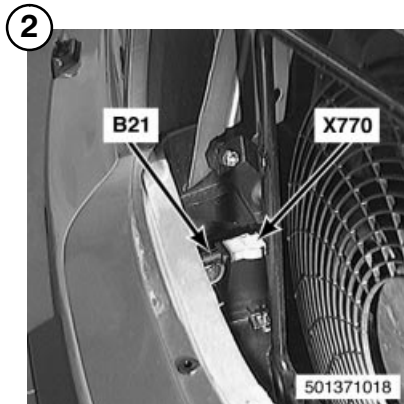

B21
Temperaturfühler für
Bordcomputer

X770

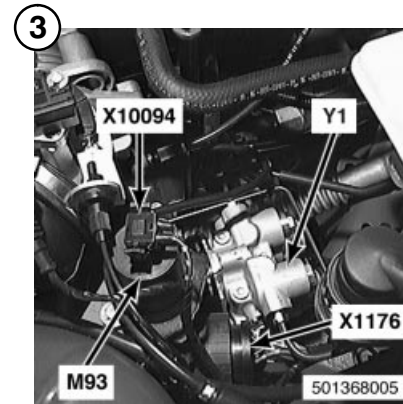

M93
ADS-Stellmotor

Y1
ABS-Hydraulikeinheit

X1176
X10094

Ansichten der Komponenten

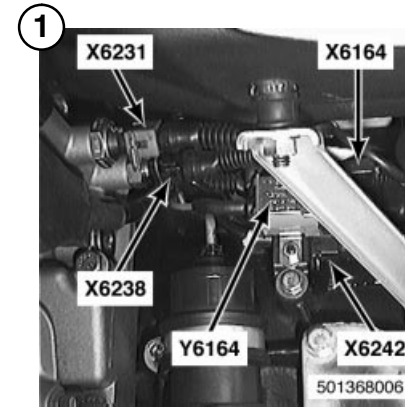
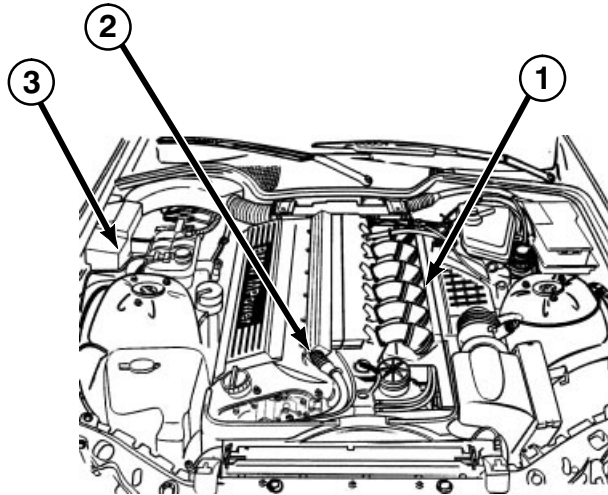

Y6164
Ventil Sekundärluft-
pumpe

X6164
X6231
X6238
X6242

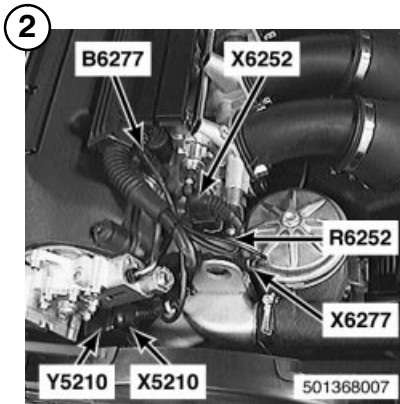

B6277
VANOS-Geber 1
(Einlaß)

R6252
Drosselklappenpo-
tentimeter

Y5210
VANOS-Ventil 1 und
2 (Einlaß)

X5210
X6252
X6277

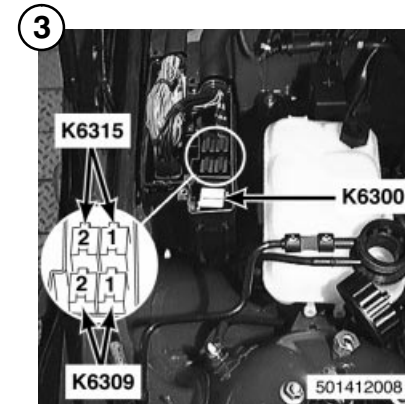

K6300
DME-Relais

K6309
Lambdasonden- und Luftpum-
pen-Relais
1) Lambdasondenrelais
2) Luftpumpenrelais

K6315
Relais Entlastung Kl. 15 und
Starterkennung
1) Entlastungsrelais Kl. 15
2) Starterkennungsrelais

Ansichten der Komponenten

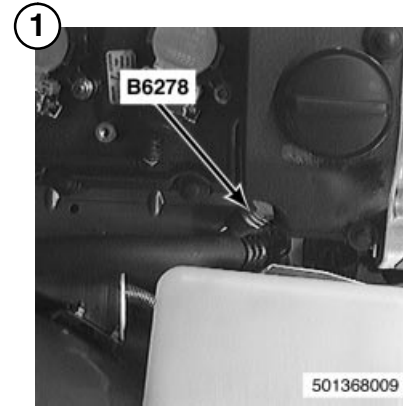
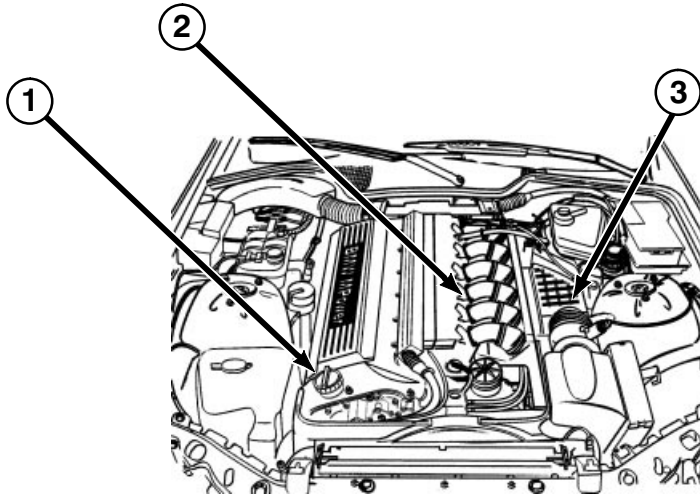

B6278
VANOS-Geber 2
(Auslaß)

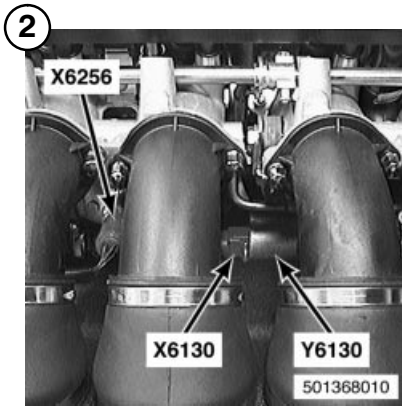

Y6130
Leerlaufsteller

X6130
X6256
501368010

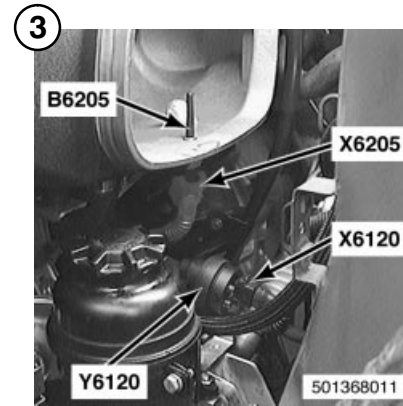

B6205
Temperaturfühler
Ansaugluft

Y6120
Tankentlüftungsventil

X6120
X6205
501368011

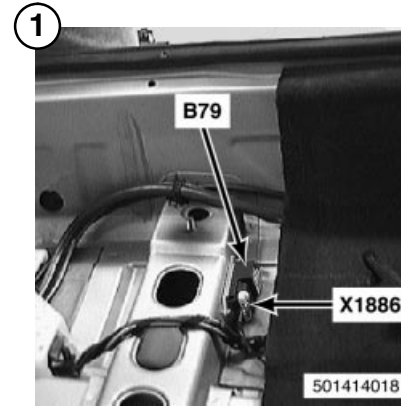
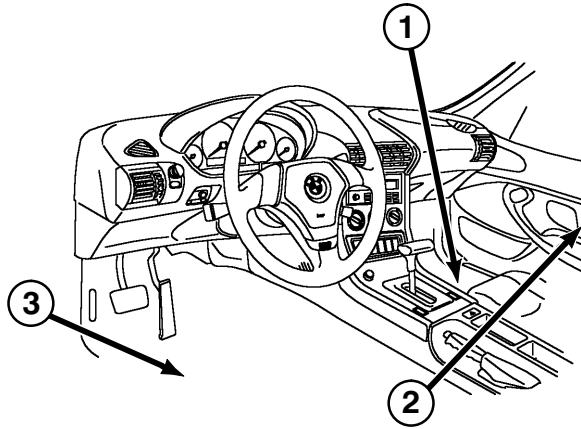

B79
Aufprallsensor Bei-
fahrerseite

X1886

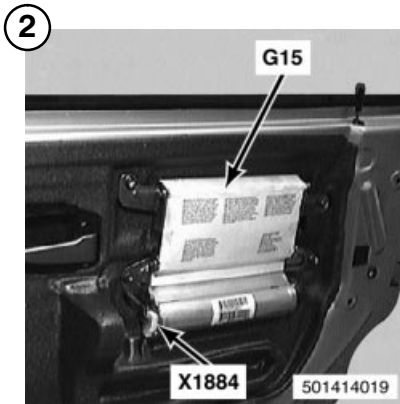

G15
Gasgenerator Seiten-
airbag rechts

X1884

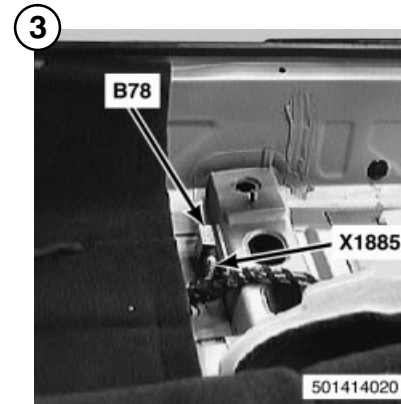

B78
Aufprallsensor Fah-
rerseite

X1885

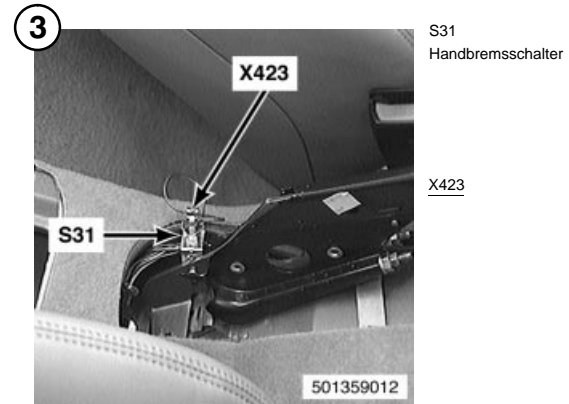
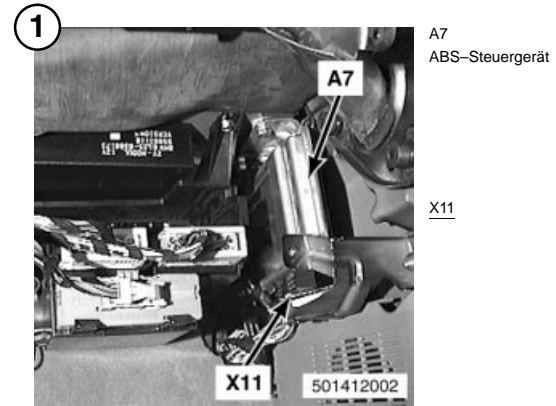
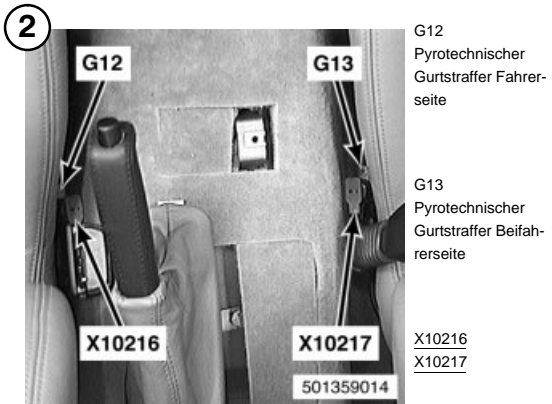
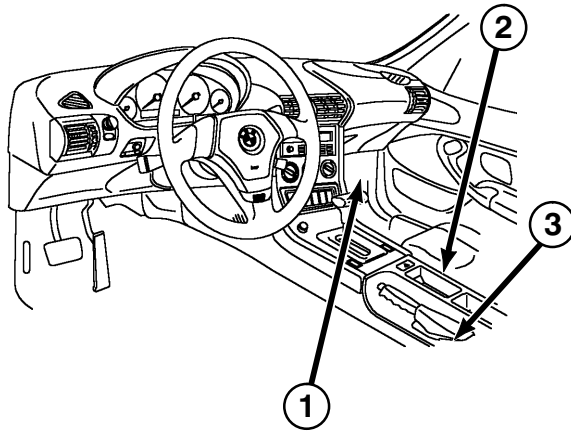

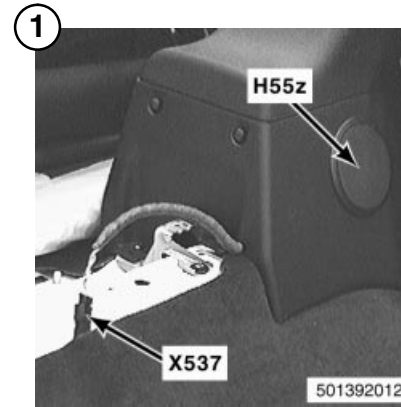
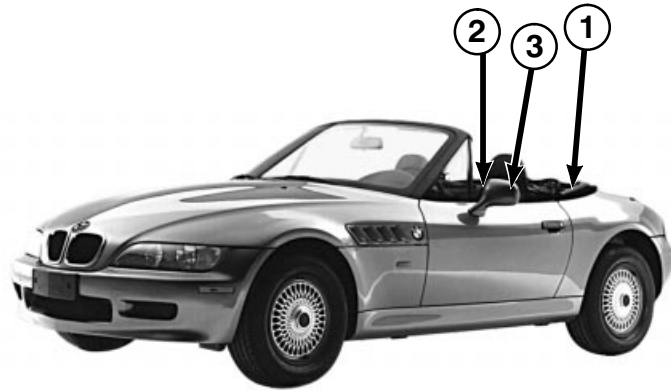

H55z
Mitteltöner hinten
links

X537

501392012

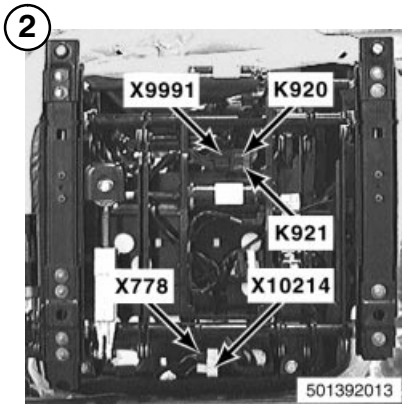

K920
Abschaltrelais Fah-
rersitz-Höhenverstel-
lung

K921
Abschaltrelais Fah-
rersitz-Längsverstel-
lung

X778
X9991
X10214

501392013

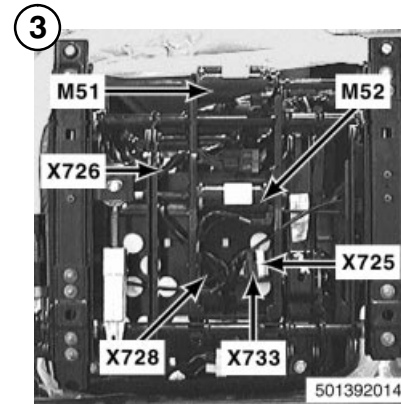

M51
Sitzpositionsverstell-
motor Fahrersitz

M52
Sitzhöhen-Verstell-
motor Fahrersitz

X275
X726
X728
X733

501392014

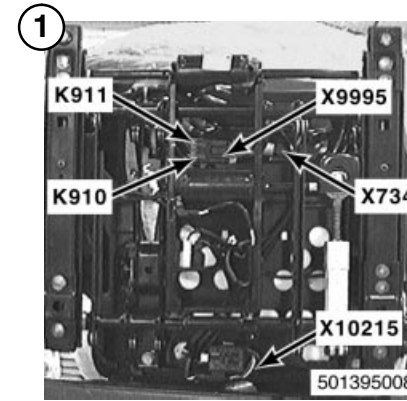
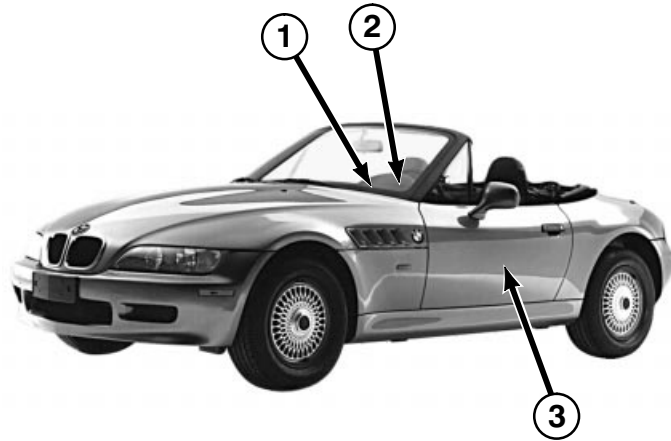

K910
Abschaltrelais Bei-
fahrersitz-Höhenver-
stellung

K911
Abschaltrelais Bei-
fahrersitz-Längsver-
stellung

X734
X9995
X10215

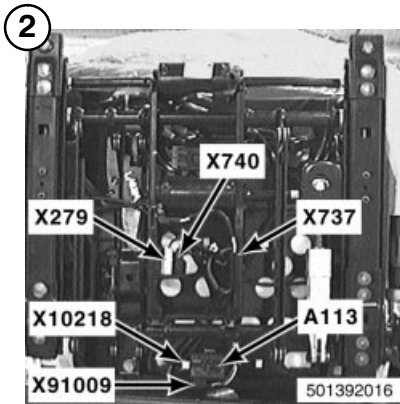

A113
Sitzbelegungselektro-
nik

X279
X737
X740
X10218
X91009

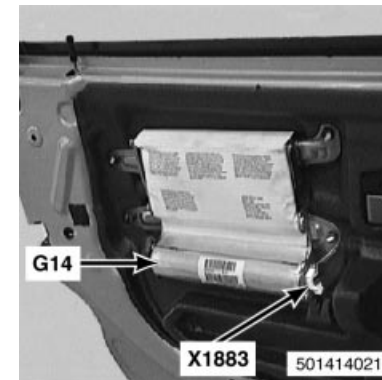

G14
Gasgenerator Seiten-
airbag links

X1883

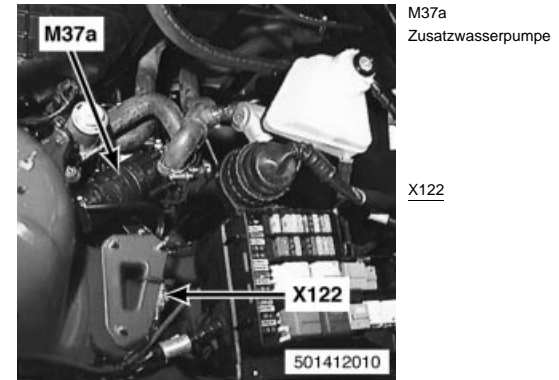
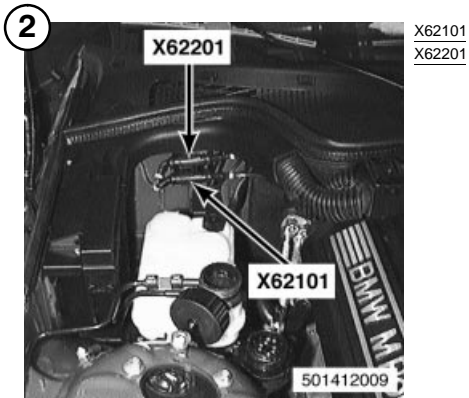
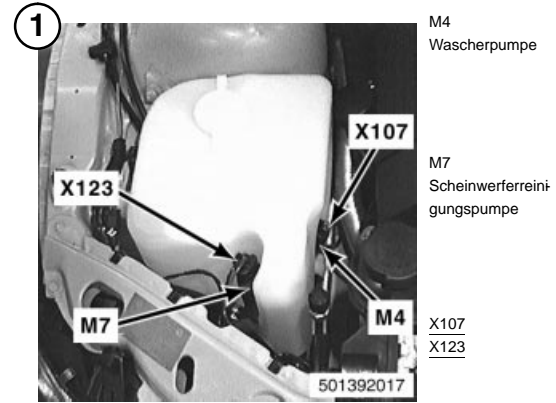
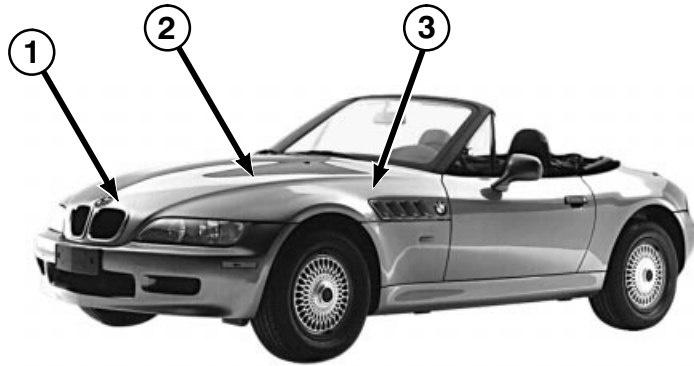

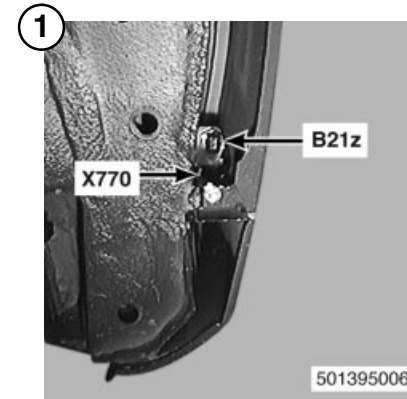
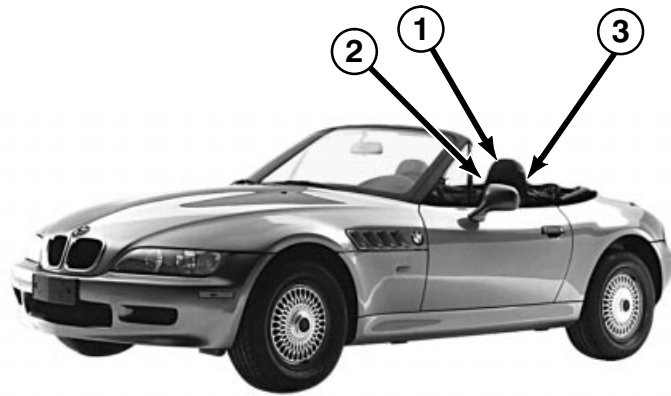

B21z
Außentemperaturfüh-
ler

X770

501395006

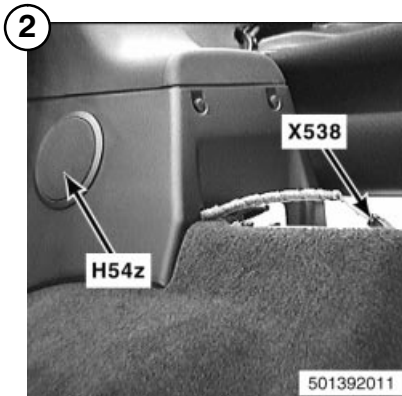

H54z
Mitteltöner hinten
rechts

X538

X538

H54z

501392011



S910
Endpositionsschalter
Fahrersitz

S911
Endpositionsschalter
Beifahrersitz

S910
S911

501432004

7100.0 Ansichten der Komponenten

Einbaulage der Steuergeräte

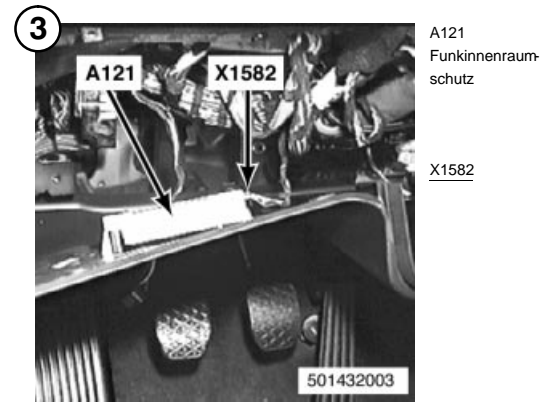
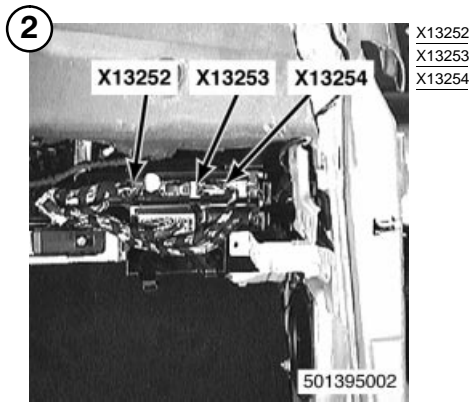
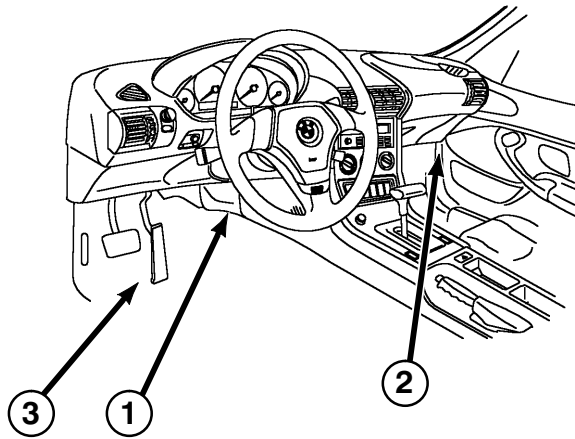



8000.0 Ansichten der Verbinder (Lötunkte und Kammverbinder)

Z3

Lötverbinder	Kabelbaum	Seite
X181–X185	Karosserie	8000.0-03
X188	Karosserie	8000.0-04
X189	IHKS/HR	Keine Abb.
X191	Karosserie	8000.0-04
X195	Karosserie	8000.0-03
X196–X197	Karosserie	8000.0-04
X203	Karosserie	8000.0-03
X213	Karosserie	8000.0-04
X216–X223	Karosserie	8000.0-03
X245–X246	Karosserie	8000.0-03
X443–X444	Karosserie	8000.0-04
X445	Karosserie	8000.0-03
X449–X465	Karosserie	8000.0-04
X470	Karosserie	8000.0-03
X530	Karosserie	8000.0-03
X576	Karosserie	8000.0-03
X595	Karosserie	8000.0-04
X697–X699	Karosserie	8000.0-03
X805–X806	Karosserie	8000.0-04
X814–X818	IHKS/HR	Keine Abb.
X824–X830	Radio/HiFi/CD	Keine Abb.
X849–X851	Fahrtür	Keine Abb.
X876–X877	Radio/HiFi/CD	Keine Abb.

Lötverbinder	Kabelbaum	Seite
X878	Karosserie	8000.0-04
X888	Karosserie	8000.0-03
X906	IHKS/HR	Keine Abb.
X942	Beifahrtür	Keine Abb.
X985	IHKS/HR	Keine Abb.
X1015–X1019	Karosserie	8000.0-03
X1022–X1027	Karosserie	8000.0-03
X1028–X1029	Karosserie	8000.0-04
X1055	Karosserie	8000.0-04
X1036–X1047	Karosserie	8000.0-03
X1066–X1076	Karosserie	8000.0-03
X1079	Karosserie	8000.0-04
X1091	Heizbare Spritzdüsen	Keine Abb.
X1100–X1115	Karosserie	8000.0-03
X1149	Karosserie	8000.0-03
X1152–X1164	Karosserie	8000.0-03
X1168–X1169	Karosserie	8000.0-03
X1182	Karosserie	8000.0-04
X1186	Karosserie	8000.0-03
X1214	Karosserie	8000.0-03
X1225–X1226	Karosserie	8000.0-04
X1234–X1235	Karosserie	8000.0-04
X1236	Karosserie	8000.0-03



Ansichten der Verbinder (Lötunkte und Kammverbinder)

Lötverbinder	Kabelbaum	Seite	Lötverbinder	Kabelbaum	Seite
X1258	Karosserie	8000.0-03	X6810–X6866	MSS50 Motor	8000.0-08
X1263	Karosserie	8000.0-04	X6820–X6823	M44 Motor	8000.0-06
X1264	Karosserie	8000.0-03	X6820–X6823	M43 Motor	8000.0-05
X1280	Karosserie	8000.0-03	X6832–X6891	M44 Motor	8000.0-06
X1403	Karosserie	8000.0-03	X6832–X6863	M43 Motor	8000.0-05
X1541–X1542	Karosserie	8000.0-03	X6900	M43 Motor	8000.0-05
X1608	Karosserie	8000.0-04	X6900	M44 Motor	8000.0-06
X1610–X1616	Karosserie	8000.0-03	X6901–X6906	MSS50 Motor	8000.0-08
X1617–X1618	Karosserie	8000.0-04	X6949	Karosserie	8000.0-03
X1620–X1625	Karosserie	8000.0-03	X7845–X7846	M44 Motor	8000.0-06
X1682	Karosserie	8000.0-03	X7163	MSS50 Motor	8000.0-08
X2233	Karosserie	8000.0-03	X8004–X8005	M44 Motor	8000.0-06
X5010–X5011	MSS50 Motor	8000.0-08	X8004–X8005	M43 Motor	8000.0-05
X5254–X5270	MSS50 Motor	8000.0-08	X8004–80015	M52 Motor	8000.0-07
X6410	M43 Motor	8000.0-05	X8004–80074	MSS50 Motor	8000.0-08
X6410	M44 Motor	8000.0-06	X8008	M44 Motor	8000.0-06
X6410–X6492	MSS50 Motor	8000.0-08	X8015	M44 Motor	8000.0-06
X6411–X6420	M52 Motor	8000.0-07	X8015	M43 Motor	8000.0-05
X6458–X6459	M52 Motor	8000.0-07	X8024	Karosserie	8000.0-03
X6460–X6492	M44 Motor	8000.0-06	X8038–X8051	M52 Motor	8000.0-07
X6460–X6492	M43 Motor	8000.0-05	X8056	M44 Motor	8000.0-06
X6492	M52 Motor	8000.0-07	X8071–X8091	M52 Motor	8000.0-07
X6810–X6867	M52 Motor	8000.0-07	X8073	M44 Motor	8000.0-06



Z3

Ansichten der Verbinder (Lötunkte und Kammverbinder)

Lötverbinder	Kabelbaum	Seite
X8564–X8565	M52 Motor	8000.0-07
X8564–X8576	M44 Motor	8000.0-06
X8576	M52 Motor	8000.0-07
X9430–X9454	Karosserie	8000.0-03
X10008	Karosserie	8000.0-03
X10009	Karosserie	8000.0-04
X10014–X10055	Karosserie	8000.0-03
X10064	Karosserie	8000.0-04
X10100–X10126	Karosserie	8000.0-03
X10169	M43 Motor	8000.0-05
X10169	M44 Motor	8000.0-06
X10189	Karosserie	8000.0-04
X10251–X10252	Karosserie	8000.0-03
X11264–X11284	Karosserie	8000.0-03
X11291	Karosserie	8000.0-04
X11337–X11353	Karosserie	8000.0-03
X11355	Karosserie	8000.0-04
X11357	Karosserie	8000.0-03
X13007	Karosserie	8000.0-03
X13011–X13047	Karosserie	8000.0-04
X13134	Karosserie	8000.0-03
X13289	Karosserie	8000.0-03
X13921	Zusatzinstrumente	Keine Abb.

Lötverbinder	Kabelbaum	Seite
X18061	Karosserie	8000.0-03
X18510	Karosserie	8000.0-03
X19004	Karosserie	8000.0-04
X19513	Radio/HiFi/CD	Keine Abb.
X19525–X19526	Karosserie	8000.0-03
X64109	Karosserie	8000.0-03
X64119	Karosserie	8000.0-03
X64129	Karosserie	8000.0-03
X64591	Karosserie	8000.0-04
X68309	IHKS/HR	Keine Abb.
X69001–X69011	MSS50 Motor	8000.0-08
X80253	M52 Motor	8000.0-07
X91186	Zusatzinstrumente	Keine Abb.



Ansichten der Verbinder (Lötunkte und Kammverbinder)

Karosserie-Kabelbaum (teilweise)

Z3

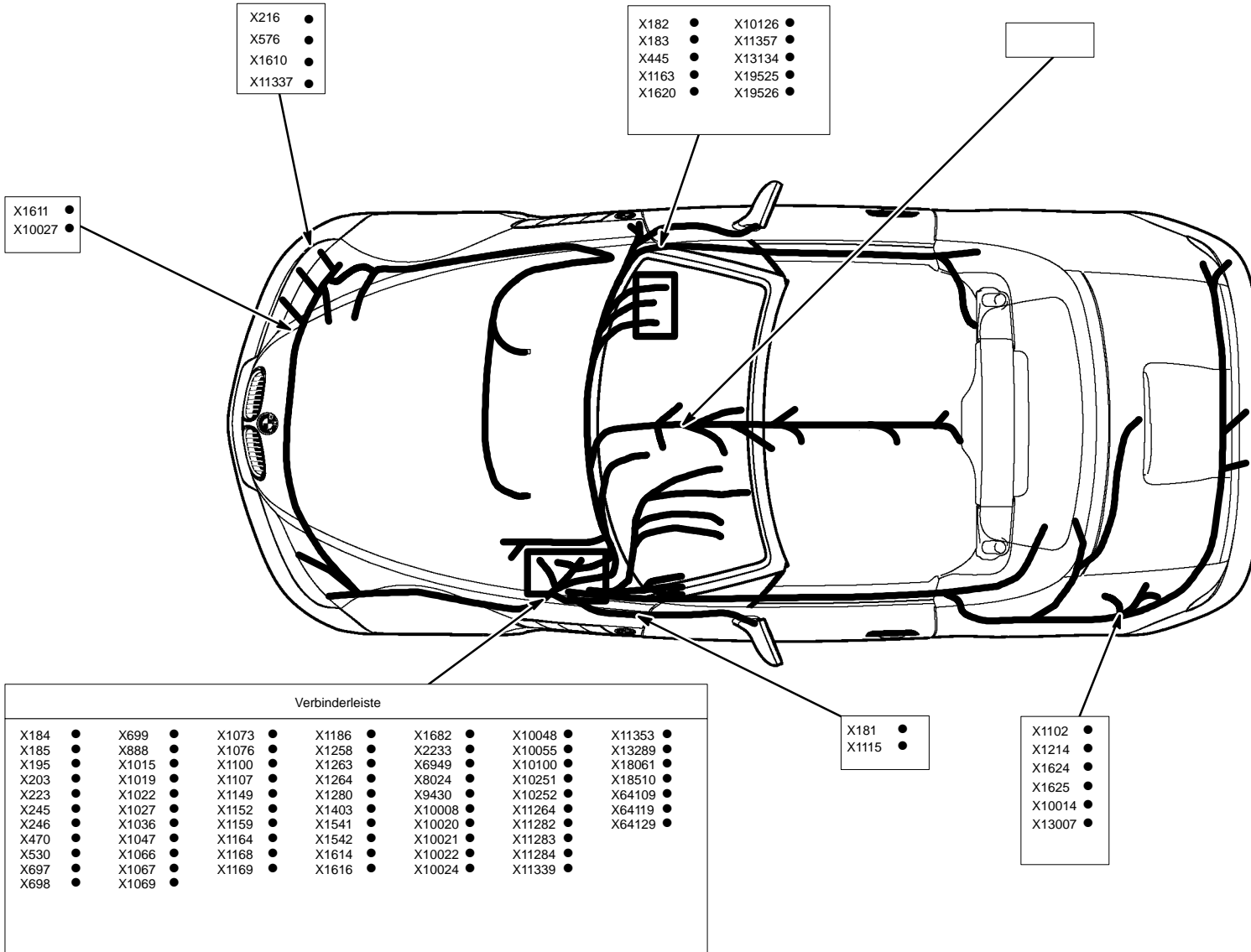



Z3

Ansichten der Verbinder (Lötunkte und Kammverbinder)

Karosserie-Kabelbaum (teilweise)

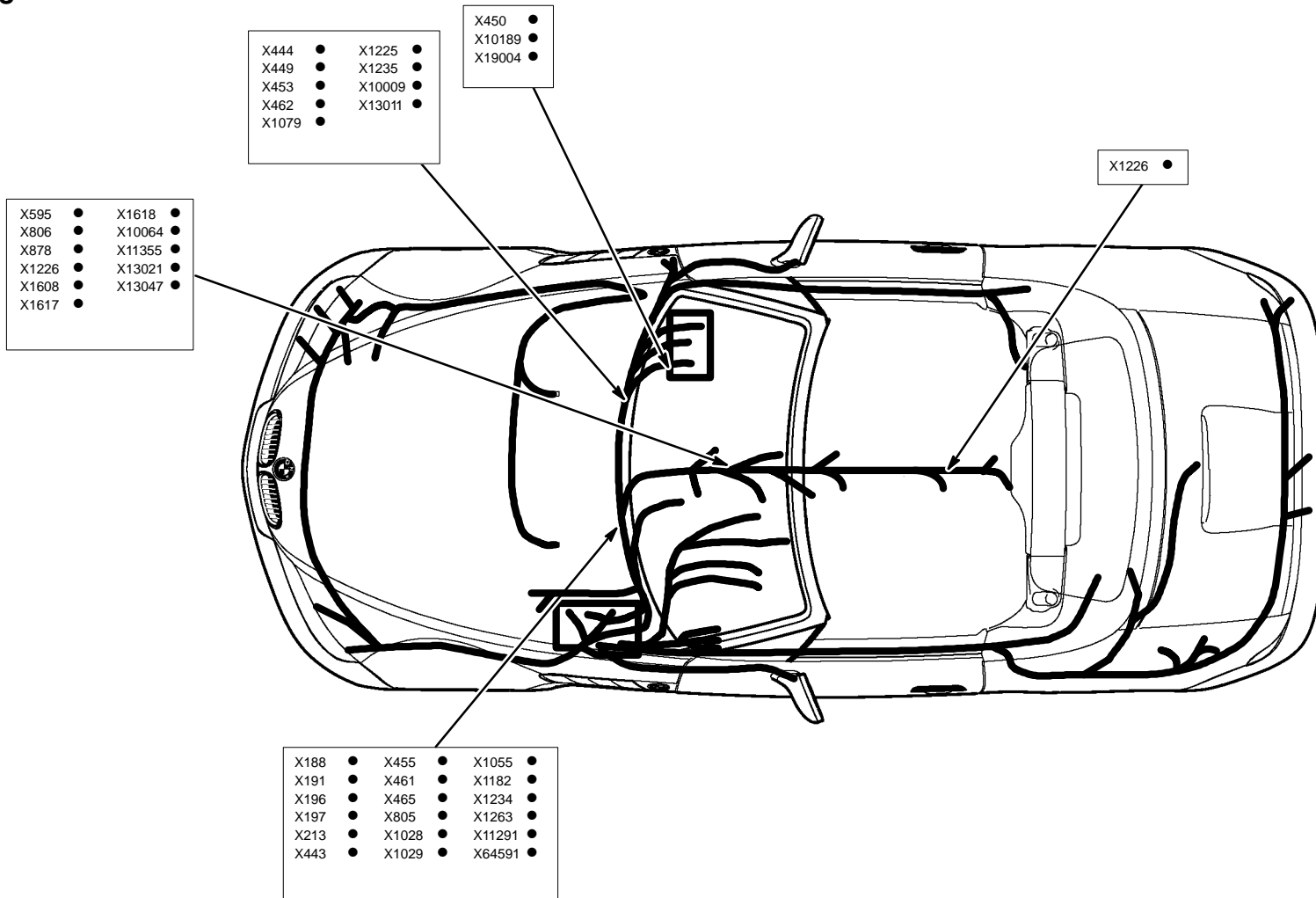

Ansichten der Verbinder (Lötunkte und Kammverbinder)

Motorkabelbaum M43

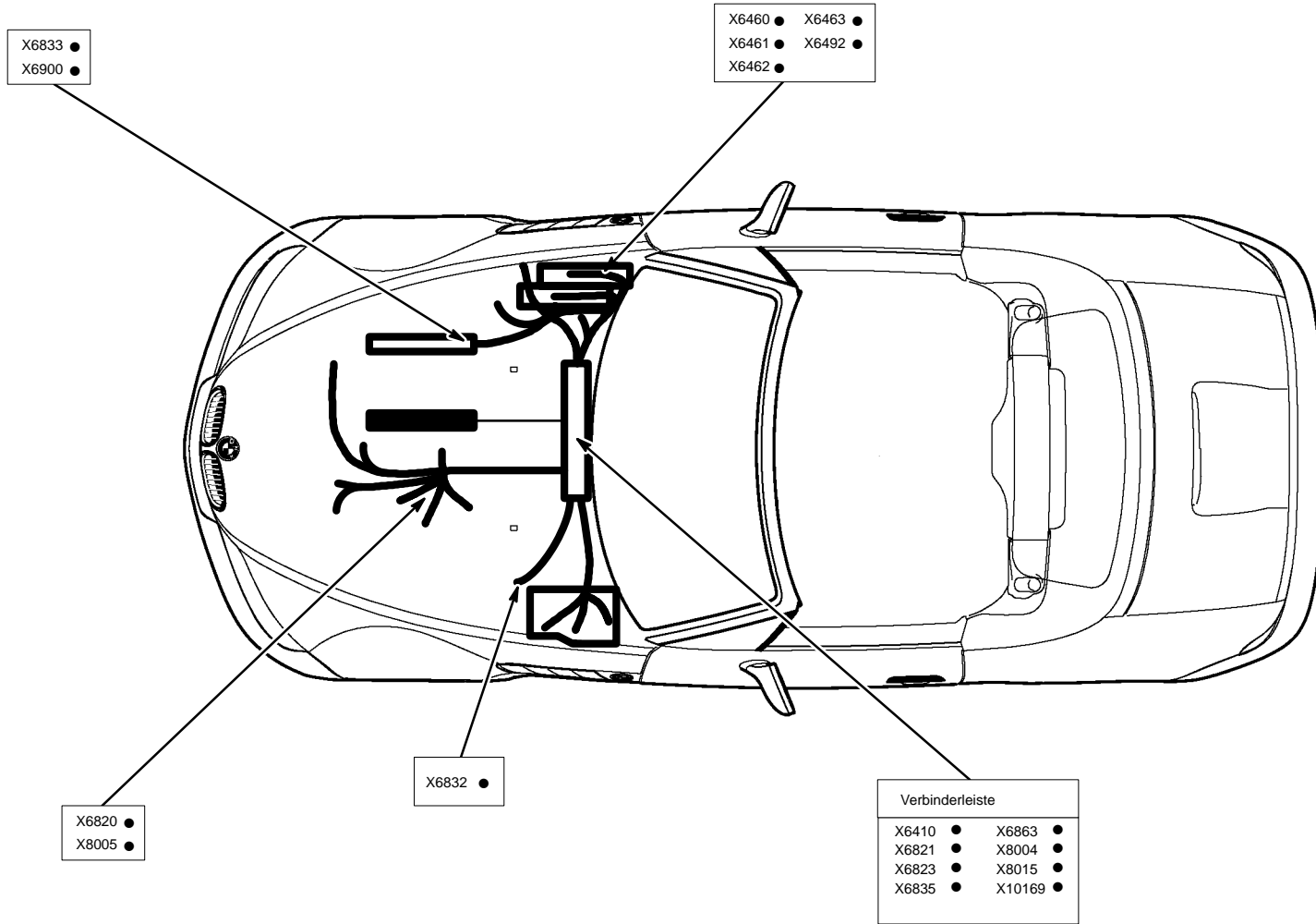

Ansichten der Verbinder (Lötunkte und Kammverbinder)

Motorkabelbaum M44

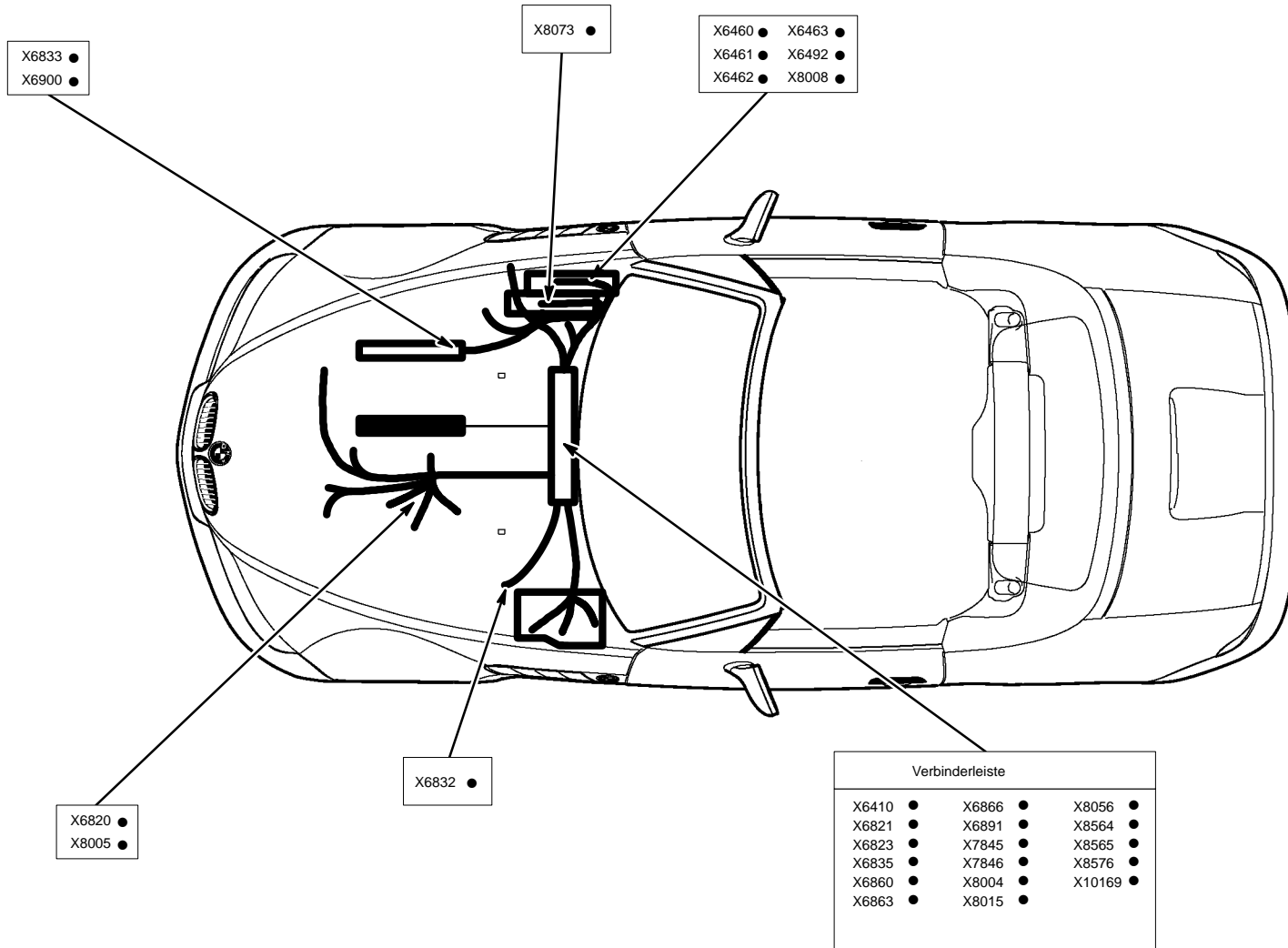

Ansichten der Verbinder (Lötunkte und Kammverbinder)

Motorkabelbaum M52

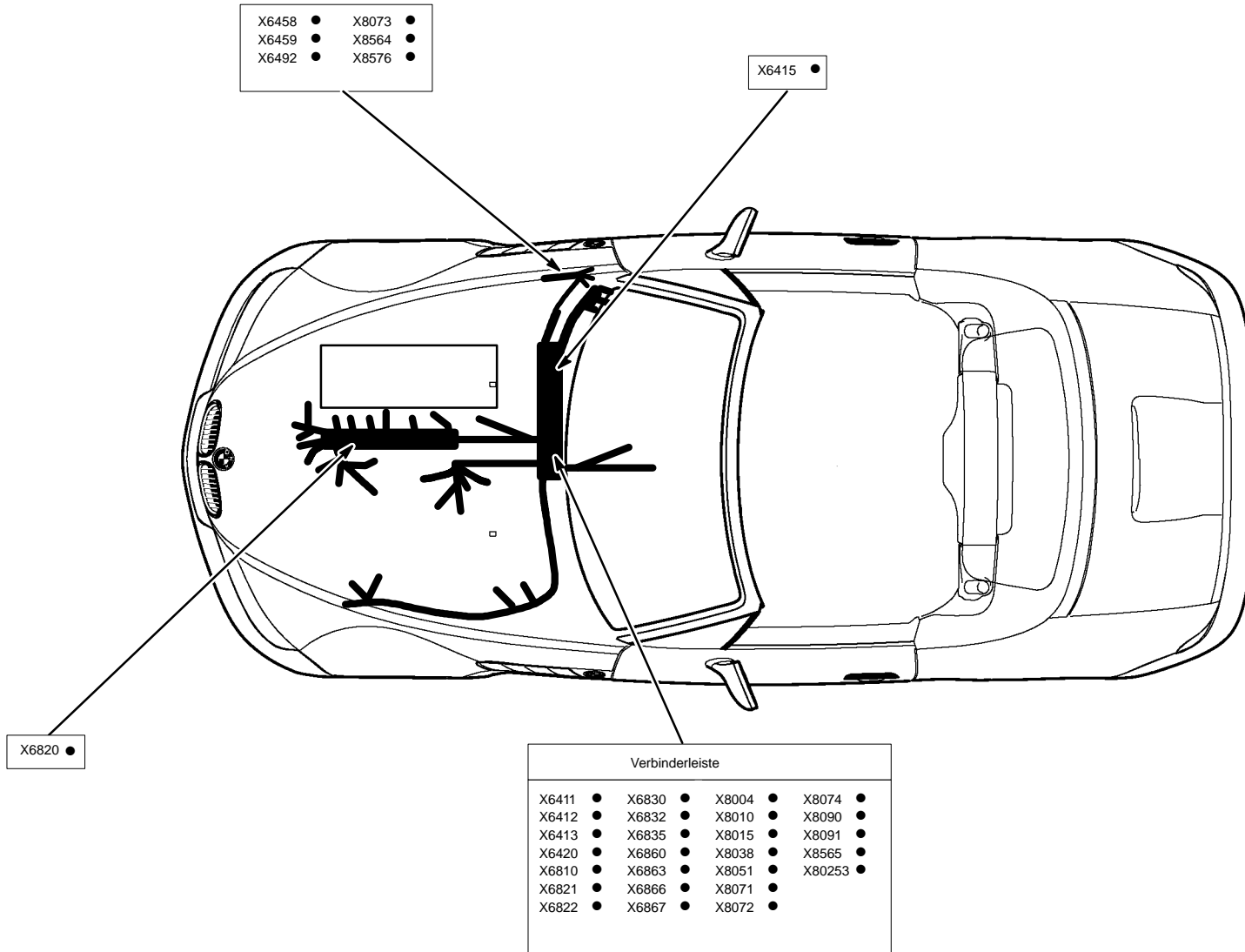

Ansichten der Verbinder (Lötunkte und Kammverbinder) Motorkabelbaum MSS50



Abb. 1

B880001.00

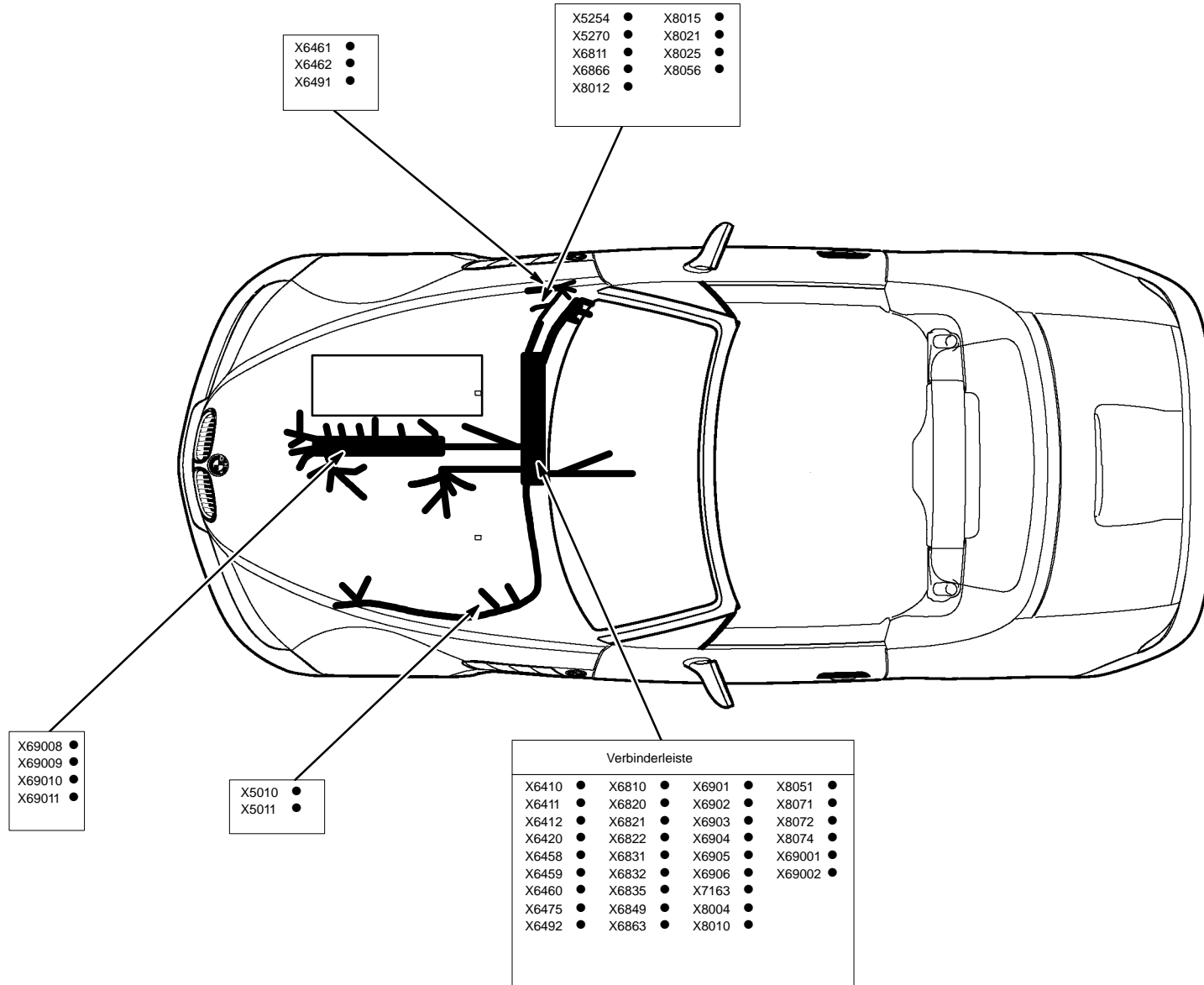

Abb. 2

B070013.00

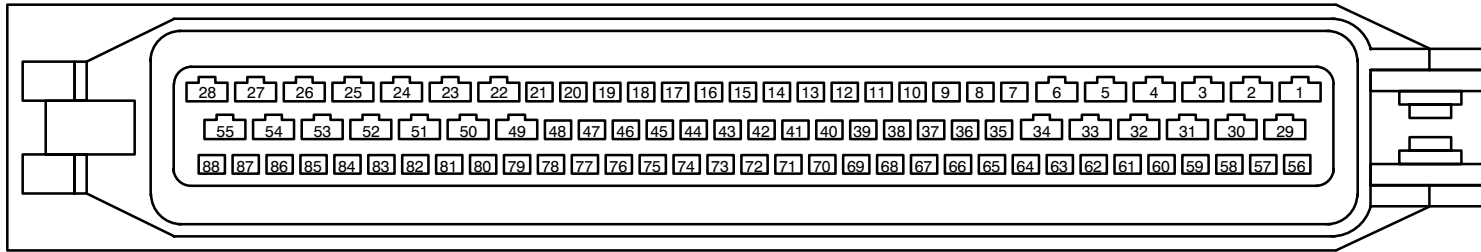

Abb. 3

B260005.00

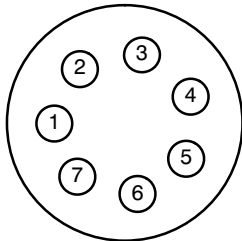
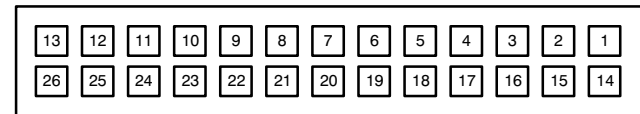

Steckeransichten

Abb. 1

B030024



Abb. 2

B300005.00

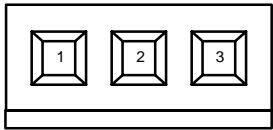

Abb. 3

B120001.00

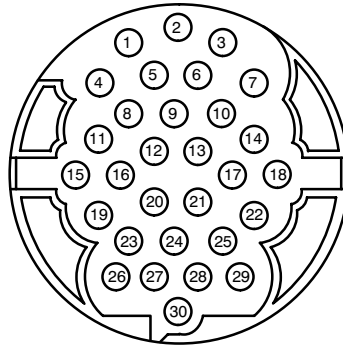

Abb. 4

B030036.01

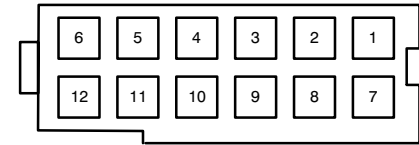

Abb. 5

B120002.02

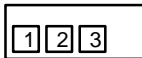

Abb. 1

B080002.00

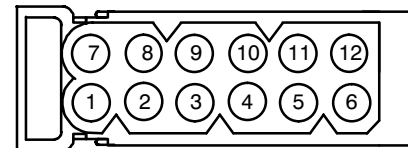

Abb. 2

B170001.00

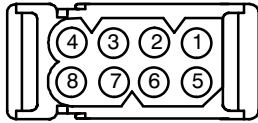

Abb. 3

B100008.00

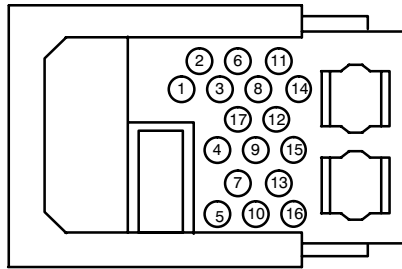

Abb. 4

B120004.01

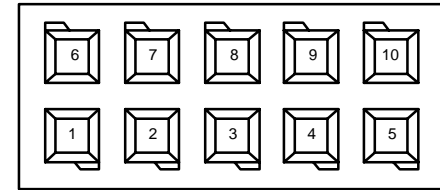

Abb. 5

B030004.01

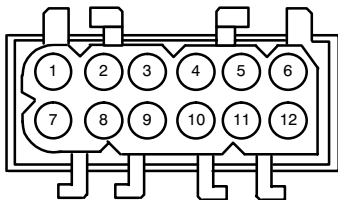

Abb. 6

B050003.00

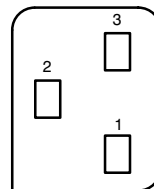

Abb. 1

B040004.00

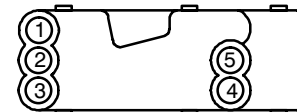

Abb. 2

B040018

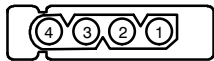

Abb. 3

B080001.00

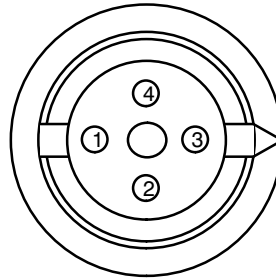

Abb. 4

B090002.00

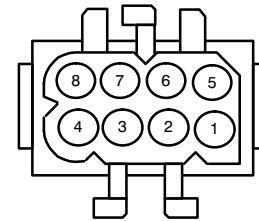

Abb. 5

B260002.01

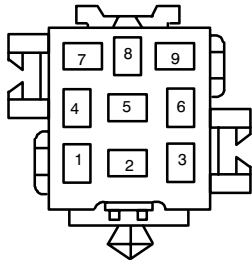

Abb. 6

B060001.02

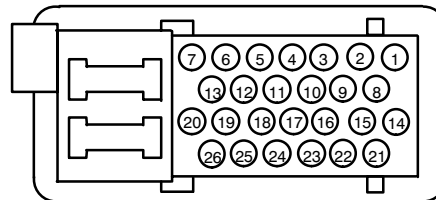

Abb. 1

B200003.00

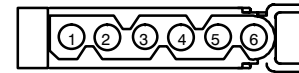

Abb. 2

B070005.00

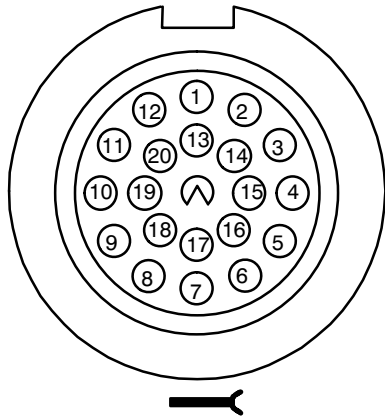

Abb. 3

B030003.00

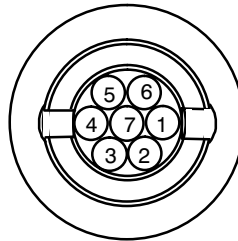

Abb. 4

B250001.02



Abb. 5

B060019.03

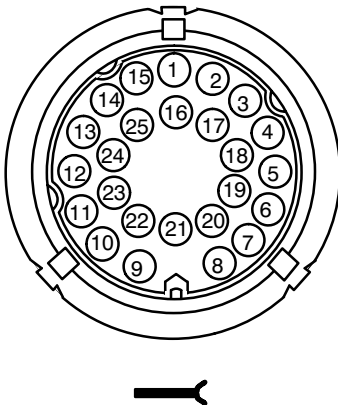

Abb. 6

B060045.00

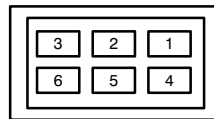

Abb. 1

B150002.00

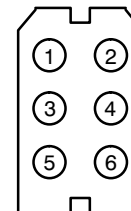

Abb. 2

B030034.00

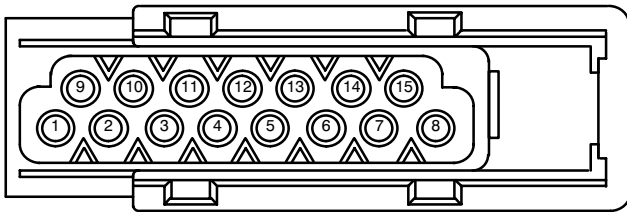

Abb. 3

B060038.00

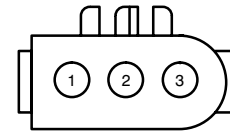

Abb. 4

B040027.00

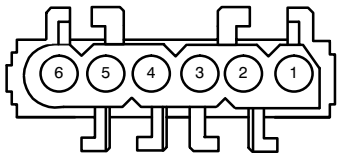

Abb. 5

B030006.00

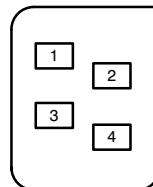

Abb. 1

B0400028.00

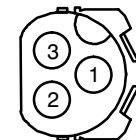

Abb. 2

B050005.00

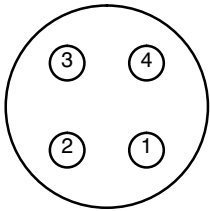

Abb. 3

B0300044.00

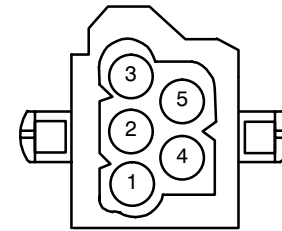

Abb. 4

B0300011.00

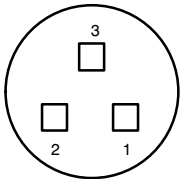

Abb. 5

B060041.00

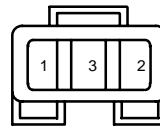

Abb. 1

B040026

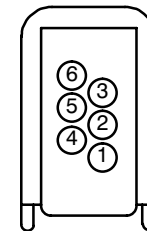

Abb. 2

B120006.00

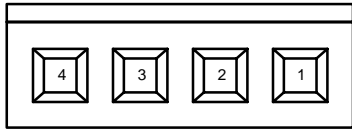

Abb. 3

B040003.00

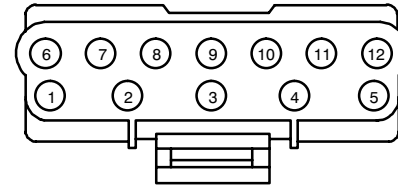

Abb. 4

B060037.00

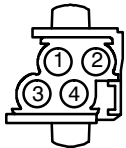

Abb. 5

B030042.00

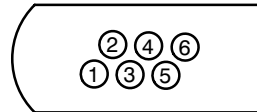

Abb. 1

B030009.00

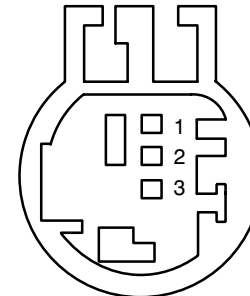

Abb. 2

B060013.00

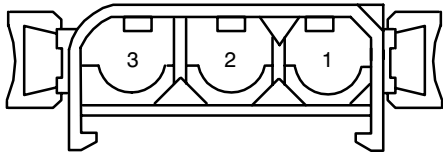

Abb. 3

B080013.00

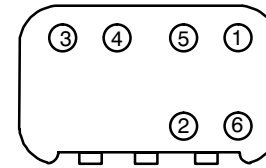

Abb. 4

B180000.00

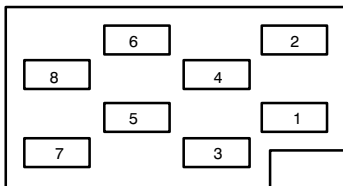

Abb. 1

B160001.00

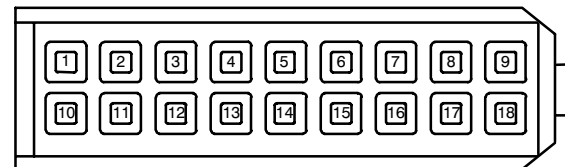

Abb. 2

B060043.00

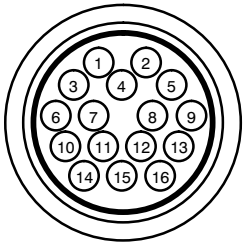

Abb. 3

B070012.00

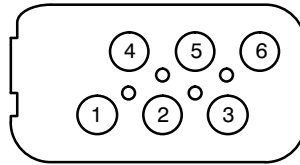

Abb. 4

B420000.00

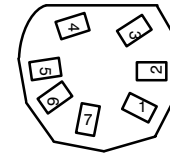

Abb. 5

B030015.08

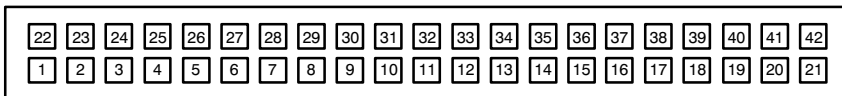
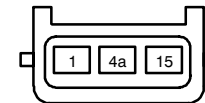

Steckeransichten

Abb. 1

B100001.00



Abb. 2

B030018.02

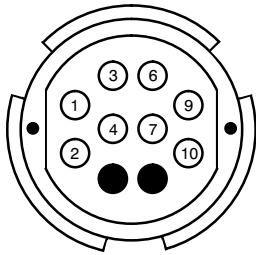

Abb. 3

B040023.02

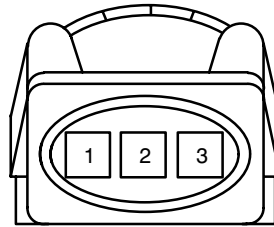

Abb. 4

B040023.01

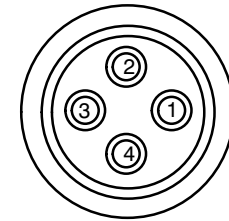

Abb. 5

B100012.00

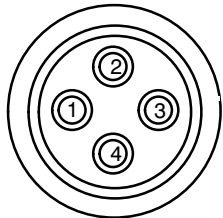

Abb. 6

B080020.00

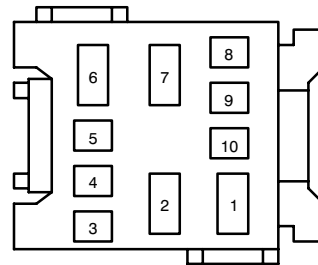
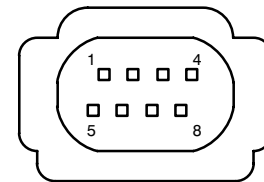

Steckeransichten

Abb. 1

B040029.00



Abb. 2

B550002.00

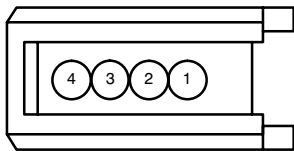

Abb. 3

B500000.00

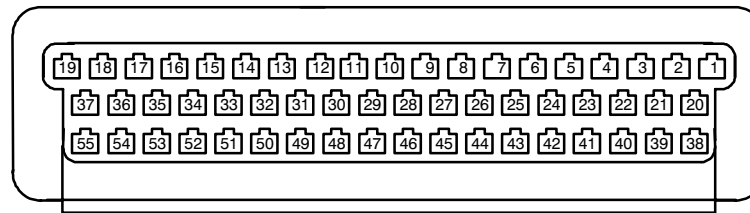

Abb. 1

B030023.00

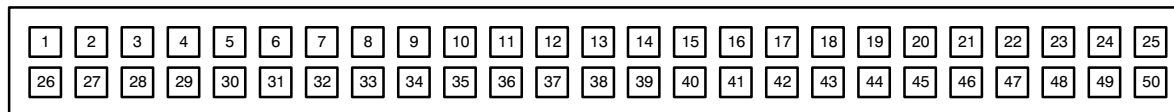

Abb. 2

B120015

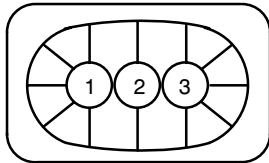

Abb. 3

B040030.00

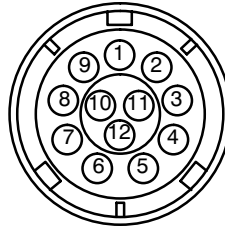

Abb. 4

B030046.00

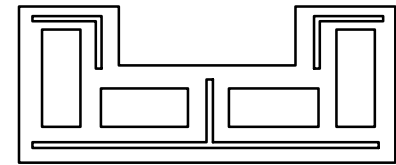

Abb. 5

B100004.02

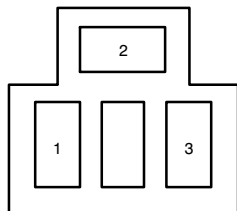

Abb. 6

B030022.00

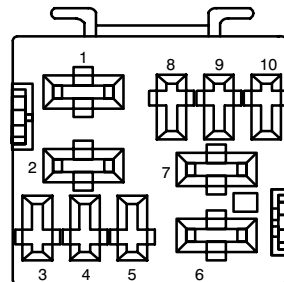

Abb. 1

B030048a

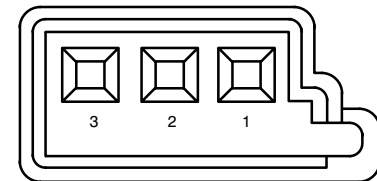

Abb. 2

B250004.00

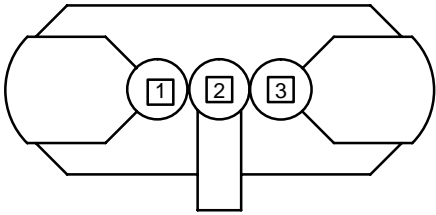